

VOGLAUER

**Ugalvino**  
living



**LISTE DE MODÈLES**  
(valable à partir du 1er septembre 2023)

Indiquez les points ci-après pour votre commande s.v.p.:

MODÈLE: **GA** | Vgalvino living

**BOIS:**



**SG** | Vieux chêne rustique laqué gris brouillé



**ER** | Chêne sauvage rustiko huilé noir

**MÉTAL :**



**D** | métal dark galvano mat

**ÉCLAIRAGE :**



Éclairage avec radio et variateur



Éclairage avec interrupteur

**HOUSSES :**

(veuillez indiquer l'abréviation et la désignation du coloris)

**CUIR MONTAN:**

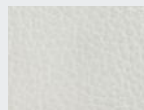

**LR** | reinweiß



**LW** | sahne

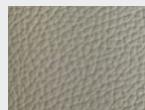

**LO** | coco



**LK** | kiesel



**LA** | azurblau

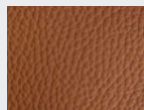

**LV** | cognac



**LM** | stone



**LP** | cenere



**LY** | ziegelrot



**LU** | café

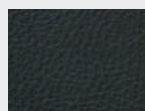

**LL** | oceano



**LX** | burgundy

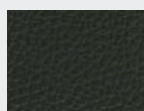

**LN** | anthrazit

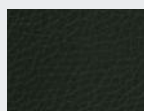

**LZ** | army green



**LS** | schwarz



**LT** | testa di moro

**LODEN:**

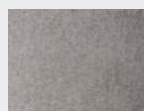

**MG** | grauweiß

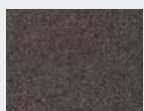

**MB** | basaltgrau



**MT** | tundra Braun

**VINTAGE:**



**VQ** | quarz



**VB** | bronze



**VT** | terra



**VM** | moor

**CURL:**

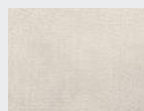

**CN** | natur

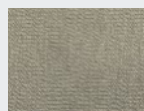

**CM** | melange



**CS** | steele

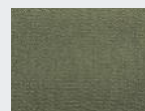

**CO** | olive



**CW** | warm grey



**CT** | timber



**CD** | dark blue

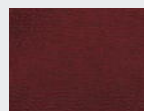

**CR** | royal red



**CB** | black

**CHALET:**



**CP** | perl



**CK** | kiesel



**CU** | umbragrau



**CV** | vidalschwarz

VOGLAUER - Zertifiziert & Ausgezeichnet

Voglauer Gschwandtner & Zwilling GmbH · 5441 Abtenau · Austria · FN 39238d · Landesgericht Salzburg



## Conception et charges :

Corps :	Panneau d'ébénisterie plaqué bois véritable		
Façades	bois massif (design bois fendu) ou métal dark galvano mat		
Plaques de recouvrement:	Panneau de menuiserie plaqué bois véritable avec chants en bois de bout		
Métal:	Métal dark galvano mat		
Tablettes :	Derrière portes en bois, étagères en bois, derrière portes en verre transparent, étagères en verre (Parsol gris)		
Façades en verre transparent et tablettes en verre :	Verre sécurité - Parsol gris		
Tiroirs :	Volet en bois massif (Chêne) avec rail invisible, glissement facile, ouverture intégrale		
Surface du bois SG:	verniss à l'eau sans solvant, y compris teinture à l'eau, avec toucher proche de la nature.		
Surface bois ER:	Surface bois huilé		
Tables de salle à manger:	Bois massif, plateau de table : surface de bois résistante en mélange de cire laquée avec un toucher proche de la nature		
<b>Charges :</b>	étagères en verre:	max. 5 kg	tiroirs jusqu'à 80 cm de largeur: max. 10 kg
	Tablettes en bois :	max. 15 kg	Tiroirs de plus de 80 cm de large : max. 25 kg
	Chaises :	max. 110 kg	Éléments suspendus : comme la liste de modèles

## Éclairage (facultatif)

Tous les éclairages sont montés et câblés par VOGLAUER. Chaque module éclairé est équipé de son bloc d'alimentation et/ou d'un transformateur et d'un câble d'alimentation (env. 2,5 m) avec fiche EURO.

Commutation au choix :

- via mini interrupteur à bascule intérieur
- via interrupteur radio et variateur (un émetteur radio sera livré par module) - (il est possible de programmer ultérieurement plusieurs éclairages sur un émetteur)

Puissance/consommation: spotLED : 2 watts/pièce, bande LED COB avec couche phosphorescente continue : 5 watts/mètre linéaire

Indication de la consommation d'énergie : Pour tous les meubles VOGLAUER avec éclairage, la règle suivante s'applique : „Ce produit contient une source lumineuse de la classe d'efficacité énergétique F“. Les sources lumineuses et les appareils correspondants ne peuvent être remplacés que par un personnel qualifié.

## Matériaux en bois - Climat ambiant :

Malgré un façonnage des plus soigneux, le bois est une matière première vivante qui réagit aux changements d'humidité et s'adapte aux conditions climatiques. Il peut se produire inévitablement des différences de couleurs, de structures, de petites fissures, de légères déformations ou des nœuds ouverts. Climat ambiant idéal pour les meubles : env. 18-23 °C et une humidité relative de l'aire comprise entre 45 et 55 %. Afin de réduire au minimum les déformations ou les fissures, les meubles en bois massif devraient être exposés à des variations de température ou du taux d'humidité aussi faibles que possible.

## Surfaces en bois huilées :

Nos combinaisons huile dure/cire, à base d'huiles végétales, sont conformes aux normes environnementales les plus strictes et peuvent être considérées comme des produits biologiques. La surface huilée est respirante et contribue à un climat ambiant sain. La surface est antistatique, c'est-à-dire elle repousse les poussières et les salissures.

**Entretien des surfaces huilées :** Pour maintenir la valeur des meubles huilés VOGLAUER, il est recommandé de renouveler le traitement tous les 6 à 8 mois. Appliquez l'huile d'entretien VOGLAUER (« Huile d'entretien », voir Accessoires) en couche mince avec un chiffon doux non pelucheux et frottez régulièrement dans le sens des fibres. Polir ensuite avec un chiffon en coton sec. La surface est soyeuse, brillante et veloutée.

## Tissus d'ameublement :

- **Loden** Étoffe 100 % laine vierge
- **Vintage** Étoffe 100 % microfibres (PES)
- **Cuir de vachette nappa** souple, résistant, avec un grain caractéristique et structure
- **Curl** Étoffe composée de fils Q2-Hitex® faciles d'entretien (74 % PAN, 26 % PES)
- **Chalet** Étoffe composée de fils Q2-Hitex® faciles d'entretien (58 % PAN, 42 % PES)

La fabrication et la transformation des étoffes et cuirs nécessitent de nombreuses étapes de travail, c'est pourquoi il est impossible d'éviter de légères différences de couleur dans le produit fini. En tenir compte notamment en cas de comparaison entre les échantillons et les meubles originaux. La formation de plis est naturelle et ne compromet donc pas la qualité. Ils sont dus à l'utilisation et/ou à l'étirement des housses.

## Conseils d'implantation importants :

- Notez les contraintes, les difficultés, les mesures et les charges liées à la construction au moment d'évaluer les besoins afin de pouvoir garantir l'exécution du contrat exempt de vice.
- Effectuez au préalable les installations électriques pour les branchements et autres dispositifs techniques (l'éclairage suspendu requiert un passe-câble sur ou sous crépi). Chaque module éclairé est équipé d'un câble d'alimentation distinct (env. 2,5 m) avec fiche EURO. Sur les corps, le branchement pour l'éclairage (prise femelle, sortie de câbles) peut être effectué derrière toute la paroi arrière (espace env. 23 mm).
- Paumelles nickelées et réglables en 3D. L'ajustement exact des portes dépend avant tout de l'alignement des meubles sur un sol plan ; corriger les aspérités au moyen des vérins :
- Toutes les dimensions figurant dans le catalogue sont données à titre indicatif et peuvent varier des dimensions réelles, notamment en raison des tolérances. Les poignées ou toute autre avancée insignifiante ne sont pas prises en compte dans les dimensions totales.

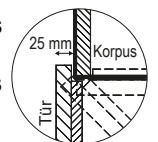

## Montage des meubles

Avec leurs grandes portes et leurs tiroirs à ouverture intégrale, les éléments verticaux doivent être également fixés au mur pour les empêcher de basculer. VOGLAUER fournit les accessoires de montage adaptés pour maçonnerie. Le monteur spécialisé est tenu de s'approvisionner lui-même en chevilles adaptées aux cloisons légères. VOGLAUER décline toute responsabilité en cas de montage erroné !

Tous les meubles sont assemblés et personnalisés par VOGLAUER départ usine. Pour les monter plus facilement, les meubles encombrants sont démontables ou livrés démontés. En

## Certificat de qualité meubles VOGLAUER :



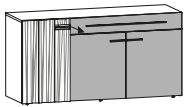
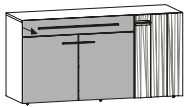
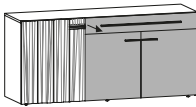
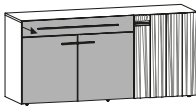
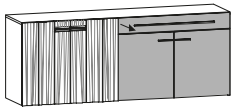
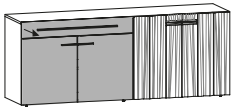
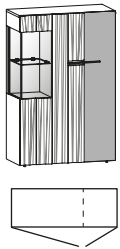
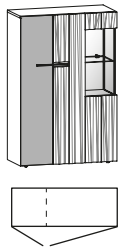
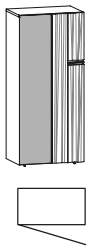
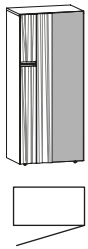
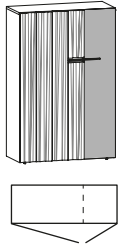
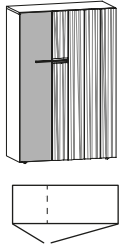
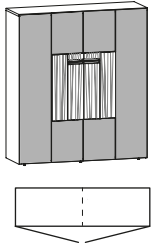

Lors de l'achat de meubles VOGLAUER, le pass de qualité pour les meubles VOGLAUER est remis (téléchargement en ligne : [www.voglauer.com](http://www.voglauer.com)). Une documentation complète précisant la garantie de 5 ans et contenant de nombreuses informations importantes telles que les instructions d'utilisation et d'entretien.

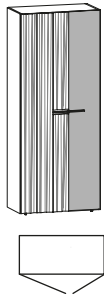
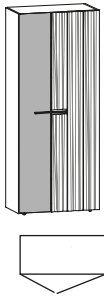
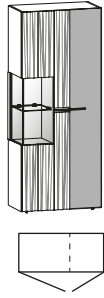
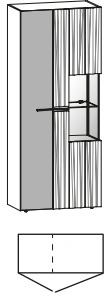
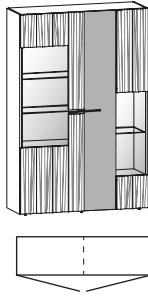
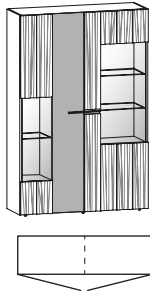
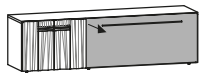
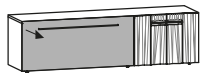
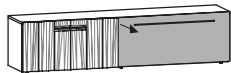
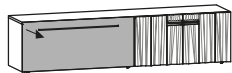
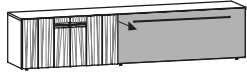
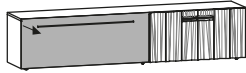

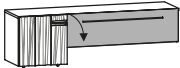
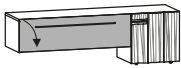
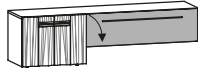
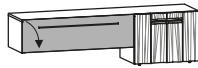
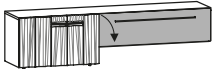
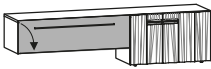
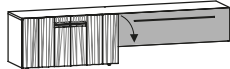
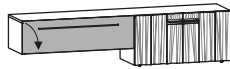
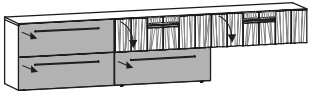
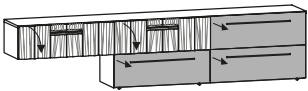
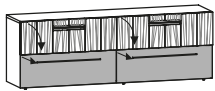
	gauche 1 porte : 1 étagère droite 2 portes : 1 étagère 	gauche 2 portes : 1 étagère droite 1 portes : 1 étagère 	gauche 1 porte : 1 étagère droite 2 portes : 1 étagère 	gauche 2 portes : 1 étagère droite 1 portes : 1 étagère 
	L/P/H en cm : 160,2 / 51,5 / 82	L/P/H en cm : 160,2 / 51,5 / 82	L/P/H en cm : 176,2 / 51,5 / 82	L/P/H en cm : 176,2 / 51,5 / 82
Description	Buffet 160, 3 portes, 1 tiroir, accent métallique, finition à gauche	Buffet 160, 3 portes, 1 tiroir, accent métallique, finition à droite	Buffet 176, 3 portes, 1 tiroir, accent métallique, finition à gauche	Buffet 176, 3 portes, 1 tiroir, accent métallique, finition à droite
Référence	<b>S16-L</b>	<b>S16-R</b>	<b>S17-L</b>	<b>S17-R</b>
Chêne SG ou ER *				
	gauche et droite 1 étagère chacune 	gauche et droite 1 étagère chacune 		
	L/P/H en cm : 208,2 / 51,5 / 82	L/P/H en cm : 208,2 / 51,5 / 82		
Description	Buffet 208, 4 portes, 1 tiroir, accent métallique, finition à gauche	Buffet 208, 4 portes, 1 tiroir, accent métallique, finition à droite		
Référence	<b>S20-L</b>	<b>S20-R</b>		
Chêne SG ou ER *				
	à gauche 2 fond fixes, 2 étagères à droite 3 étagères 	à droite 2 étagères fixes, 2 étagères à gauche 3 étagères 	3 étagères 	3 étagères 
	L/P/H en cm : 96,2 / 42,2 / 146	L/P/H en cm : 96,2 / 42,2 / 146	L/P/H en cm : 64,2 / 42,2 / 146	L/P/H en cm : 64,2 / 42,2 / 146
Description	Highboard 96, 2 portes avec partie vitrine, accent métallique, finition à gauche	Highboard 96, 2 portes avec partie vitrine, accent métallique, finition à droite	Highboard 64, 1 porte, accent métallique, finition à gauche	Highboard 64, 1 porte, accent métallique, finition à droite
Référence	<b>H96-L</b>	<b>H96-R</b>	<b>H64-L</b>	<b>H64-R</b>
Chêne SG ou ER *				
Supplément éclairage avec interrupteur	(-W2)		---	
Supplément éclairage avec radio et variateur	(-F2)		---	
	3 étagère chacune 	3 étagère chacune 	3 étagère chacune 	
	L/P/H en cm : 96,2 / 42,2 / 146	L/P/H en cm : 96,2 / 42,2 / 146	L/P/H en cm : 128,2 / 42,2 / 146	
Description	Highboard 96, 2 portes, accent métallique, finition à gauche	Highboard 96, 2 portes, accent métallique, finition à droite	Highboard 128, 2 portes, accent métallique	
Référence	<b>H96-L</b>	<b>H96-R</b>	<b>H12</b>	
Chêne SG ou ER *				

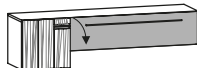
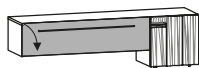
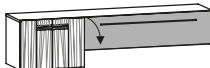
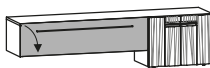
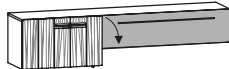
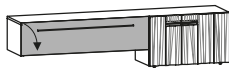
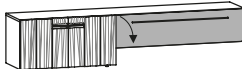
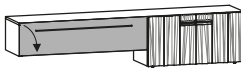

	5 étagères  L/P/H en cm : 80 / 42,2 / 194	5 étagères  L/P/H en cm : 80 / 42,2 / 194		
Description	Vitrine 80, 2 portes, accent métallique, finition à gauche	Vitrine 80, 2 portes, accent métallique, finition à droite		
Référence	<b>V80-L</b>	<b>V80-R</b>		
Chêne SG ou ER *				
	2 étagères fixes 3 étagères  L/P/H en cm : 80 / 42,2 / 194	2 étagères fixes 3 étagères  L/P/H en cm : 80 / 42,2 / 194	à gauche 2 fond fixes, 1 étagère à droite 2 étagères fixes, 2 étagères  L/P/H en cm : 80 / 42,2 / 194	à droite 2 étagères fixes, 1 étagère à gauche 2 fond fixes, 2 étagères  L/P/H en cm : 80 / 42,2 / 194
Description	Vitrine 80, 2 portes avec partie vitrine, accent métallique, finition à gauche	Vitrine 80, 2 portes avec partie vitrine, accent métallique, finition à droite	Vitrine 128, 2 portes avec partie vitrine, accent métallique, finition à gauche	Vitrine 128, 2 portes avec partie vitrine, accent métallique, finition à droite
Référence	<b>V80G-L</b>	<b>V80G-R</b>	<b>V12-L</b>	<b>V12-R</b>
Chêne SG ou ER *				
Supplément éclairage avec interrupteur		(-W2)		(-W5)
Supplément éclairage avec radio et variateur		(-F2)		(-F5)
	gauche et droite 1 étagère chacune  L/P/H en cm : 176,2 / 44,2 / 50	gauche et droite 1 étagère chacune  L/P/H en cm : 176,2 / 44,2 / 50	gauche et droite 1 étagère chacune  L/P/H en cm : 208,2 / 44,2 / 50	gauche et droite 1 étagère chacune  L/P/H en cm : 208,2 / 44,2 / 50
Description	Lowboard 176, 2 portes, 1 tiroir, accent métallique, finition à gauche	Lowboard 176, 2 portes, 1 tiroir, accent métallique, finition à droite	Lowboard 208, 2 portes, 1 tiroir, accent métallique, finition à gauche	Lowboard 208, 2 portes, 1 tiroir, accent métallique, finition à droite
Référence	<b>L17-L</b>	<b>L17-R</b>	<b>L20-L</b>	<b>L20-R</b>
Chêne SG ou ER *				
Supplément gaine de câble			(-D)	
	gauche et droite 1 étagère chacune  L/P/H en cm : 224,2 / 44,2 / 50	gauche et droite 1 étagère chacune  L/P/H en cm : 224,2 / 44,2 / 50		
Description	Lowboard 224, 2 portes, 1 tiroir, accent métallique, finition à gauche	Lowboard 224, 2 portes, 1 tiroir, accent métallique, finition à droite		
Référence	<b>L22-L</b>	<b>L22-R</b>		
Chêne SG ou ER *				
Supplément gaine de câble		(-D)		

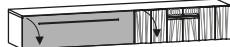
	à gauche 1 étagère  L/P/H en cm : 160,2 / 44,2 / 50	à droite 1 étagère  L/P/H en cm : 160,2 / 44,2 / 50	à gauche 1 étagère  L/P/H en cm : 176,2 / 44,2 / 50	à droite 1 étagère  L/P/H en cm : 176,2 / 44,2 / 50
Description	Lowboard 160, 1 porte, 1 abattant, accent métallique, finition à gauche	Lowboard 160, 1 porte, 1 abattant, accent métallique, finition à droite	Lowboard 176, 2 portes, 1 abattant, accent métallique, finition à gauche	Lowboard 176, 2 portes, 1 abattant, accent métallique, finition à droite
Référence	<b>L16E-L</b>	<b>L16E-R</b>	<b>L17M-L</b>	<b>L17M-R</b>
<b>Chêne SG ou ER *</b>				
Supplément éclairage avec interrupteur			(-W1)	
Supplément éclairage avec radio et variateur			(-F1)	
Supplément tiroir 112 au lieu d'un rabat			(-S11)	
Supplément gaine de câble			(-D)	
	à gauche 1 étagère  L/P/H en cm : 192,2 / 44,2 / 50	à droite 1 étagère  L/P/H en cm : 192,2 / 44,2 / 50	à gauche 1 étagère  L/P/H en cm : 208,2 / 44,2 / 50	à droite 1 étagère  L/P/H en cm : 208,2 / 44,2 / 50
Description	Lowboard 192, 2 portes, 1 abattant, accent métallique, finition à gauche	Lowboard 192, 2 portes, 1 abattant, accent métallique, finition à droite	Lowboard 208, 2 portes, 1 abattant, accent métallique, finition à gauche	Lowboard 208, 2 portes, 1 abattant, accent métallique, finition à droite
Référence	<b>L19E-L</b>	<b>L19E-R</b>	<b>L20M-L</b>	<b>L20M-R</b>
<b>Chêne SG ou ER *</b>				
Supplément éclairage avec interrupteur			(-W1)	
Supplément éclairage avec radio et variateur			(-F1)	
Supplément tiroir 112 au lieu d'un rabat			(-S11)	
Supplément gaine de câble			(-D)	
	 L/P/H en cm : 288,2 / 44,2 / 66	 L/P/H en cm : 288,2 / 44,2 / 66	 L/P/H en cm : 192,2 / 44,2 / 66	
Description	Lowboard 288, 3 tiroirs, 2 abattants, accent métallique, finition à gauche	Lowboard 288, 3 tiroirs, 2 abattants, accent métallique, finition à droite	Lowboard 192, 2 tiroirs, 2 abattants, accent métallique	
Référence	<b>L28-L</b>	<b>L28-R</b>	<b>L19D</b>	
<b>Chêne SG ou ER *</b>				
Supplément éclairage avec interrupteur		(-W1)	--	
Supplément éclairage avec radio et variateur		(-F1)	--	
Supplément tiroir 96 au lieu d'un rabat			(-S96)*	
Supplément gaine de câble			(-D)	

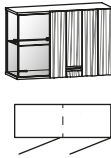
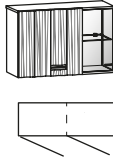
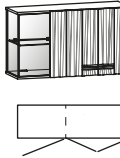
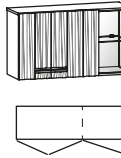
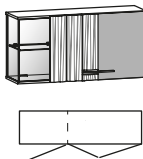
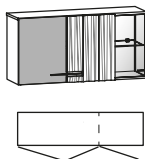
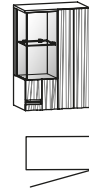
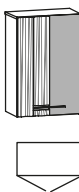
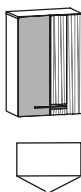
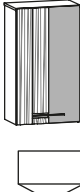
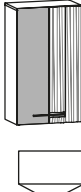

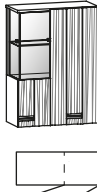
	à gauche 1 étagère  L/P/H en cm : 176,2 / 44,2 / 50	à droite 1 étagère  L/P/H en cm : 176,2 / 44,2 / 50	à gauche 1 étagère  L/P/H en cm : 192,2 / 44,2 / 50	à droite 1 étagère  L/P/H en cm : 192,2 / 44,2 / 50
Description	Lowboard 176, 1 porte, 1 abattant, accent métallique, finition à gauche	Lowboard 176, 1 porte, 1 abattant, accent métallique, finition à droite	Lowboard 192, 2 portes, 1 abattant, accent métallique, finition à gauche	Lowboard 192, 2 portes, 1 abattant, accent métallique, finition à droite
Référence	<b>L17E-L</b>	<b>L17E-R</b>	<b>L19M-L</b>	<b>L19M-R</b>
Chêne SG ou ER *				
Supplément éclairage avec interrupteur				(-W1)
Supplément éclairage avec radio et variateur				(-F1)
Supplément tiroir 128 au lieu d'un rabat				(-S12)
Supplément gaine de câble				(-D)
	à gauche 1 étagère  L/P/H en cm : 208,2 / 44,2 / 50	à droite 1 étagère  L/P/H en cm : 208,2 / 44,2 / 50	à gauche 1 étagère  L/P/H en cm : 224,2 / 44,2 / 50	à droite 1 étagère  L/P/H en cm : 224,2 / 44,2 / 50
Description	Lowboard 208, 2 portes, 1 abattant, accent métallique, finition à gauche	Lowboard 208, 2 portes, 1 abattant, accent métallique, finition à droite	Lowboard 224, 2 portes, 1 abattant, accent métallique, finition à gauche	Lowboard 224, 2 portes, 1 abattant, accent métallique, finition à droite
Référence	<b>L20E-L</b>	<b>L20E-R</b>	<b>L22M-L</b>	<b>L22M-R</b>
Chêne SG ou ER *				
Supplément éclairage avec interrupteur				(-W1)
Supplément éclairage avec radio et variateur				(-F1)
Supplément tiroir 128 au lieu d'un rabat				(-S12)
Supplément gaine de câble				(-D)
	 L/P/H en cm : 176,2 / 44,2 / 32	 L/P/H en cm : 176,2 / 44,2 / 32	 L/P/H en cm : 208,2 / 44,2 / 32	 L/P/H en cm : 208,2 / 44,2 / 32
Description	Lowboard 176, 2 abattants, accent métallique, finition à gauche	Lowboard 176, 2 abattants, accent métallique, finition à droite	Lowboard 208, 2 abattants, accent métallique, finition à gauche	Lowboard 208, 2 abattants, accent métallique, finition à droite
Référence	<b>HL17-L</b>	<b>HL17-R</b>	<b>HL20-L</b>	<b>HL20-R</b>
Chêne SG ou ER *				
Supplément éclairage avec interrupteur				(-W3)
Supplément éclairage avec radio et variateur				(-F3)
Supplément tiroir 106 au lieu de l'abattant (façade métallique)				(-S10)
supplément tiroir 64 ou 90 au lieu de l'abattant (façade en bois)	(-S64)			(-S90)
Supplément gaine de câble				(-D)

	à gauche 1 étagère  L/P/H en cm : 96,2 / 37,2 / 64	à droite 1 étagère  L/P/H en cm : 96,2 / 37,2 / 64	à gauche 1 étagère  L/P/H en cm : 112,2 / 37,2 / 64	à droite 1 étagère  L/P/H en cm : 112,2 / 37,2 / 64
Description	Élément suspendu 96/64, 2 portes avec élément vitrine, finition à gauche	Élément suspendu 96/64, 2 portes avec élément vitrine, finition à droite	Élément suspendu 112/64, 3 portes avec partie vitrine, finition à gauche	Élément suspendu 112/64, 3 portes avec partie vitrine, finition à droite
Référence	<b>HE96-L</b>	<b>HE96-R</b>	<b>HE11-L</b>	<b>HE11-R</b>
Chêne SG ou ER *				
Supplément éclairage avec interrupteur	(-W2)			
Supplément éclairage avec radio et variateur	(-F2)			
	à gauche 1 étagère  L/P/H en cm : 128,2 / 37,2 / 64	à droite 1 étagère  L/P/H en cm : 128,2 / 37,2 / 64	à gauche 1 étagère 1 fond fixe  L/P/H en cm : 64,2 / 37,2 / 96	à droite 1 étagère 1 fond fixe  L/P/H en cm : 64,2 / 37,2 / 96
Description	Élément suspendu 128/64, 3 portes avec élément vitrine, accent métallique, finition à gauche	Élément suspendu 128/64, 3 portes avec élément vitrine, accent métallique, finition à droite	Élément suspendu 64/96, 1 porte avec élément de vitrine, finition à gauche	Élément suspendu 64/96, 1 porte avec élément de vitrine, finition à droite
Référence	<b>HE12-L</b>	<b>HE12-R</b>	<b>HE64G-L</b>	<b>HE64G-R</b>
Chêne SG ou ER *				
Supplément éclairage avec interrupteur	(-W2)			
Supplément éclairage avec radio et variateur	(-F2)			
	2 étagères  L/P/H en cm : 64,2 / 37,2 / 96	2 étagères  L/P/H en cm : 64,2 / 37,2 / 96	2 étagères  L/P/H en cm : 64,2 / 37,2 / 112	2 étagères  L/P/H en cm : 64,2 / 37,2 / 112
Description	Élément suspendu 64/96, 2 portes, accentuation métallique, finition à gauche	Élément suspendu 64/96, 2 portes, accentuation métallique, finition à droite	Élément suspendu 64/112, 2 portes, accentuation métallique, finition à gauche	Élément suspendu 64/112, 2 portes, accentuation métallique, finition à droite
Référence	<b>HE64M-L</b>	<b>HE64M-R</b>	<b>HE64HM-L</b>	<b>HE64HM-R</b>
Chêne SG ou ER *				
	à gauche 1 étagère 1 fond fixe  L/P/H en cm : 64,2 / 37,2 / 112	à droite 1 étagère 1 fond fixe  L/P/H en cm : 64,2 / 37,2 / 112	à gauche 3 étagères à droite 1 étagère  L/P/H en cm : 80,2 / 37,2 / 112	à droite 3 étagères à gauche 1 étagère  L/P/H en cm : 80,2 / 37,2 / 112
Description	Élément suspendu 64/112, 1 porte avec partie vitrine, finition à gauche	Élément suspendu 64/112, 1 porte avec partie vitrine, finition à droite	Élément suspendu 80/112, 2 portes avec élément vitrine, finition à gauche	Élément suspendu 80/112, 2 portes avec élément vitrine, finition à droite
Référence	<b>HE64HG-L</b>	<b>HE64HG-R</b>	<b>HE80-L</b>	<b>HE80-R</b>
Chêne SG ou ER *				
Supplément éclairage avec interrupteur	(-W2)			
Supplément éclairage avec radio et variateur	(-F2)			

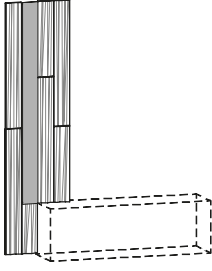
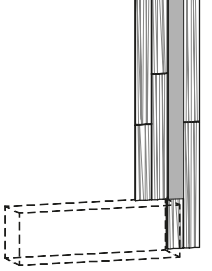
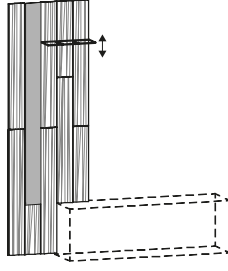
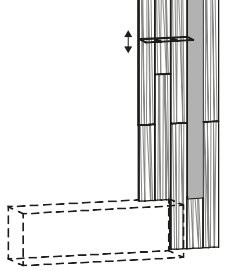
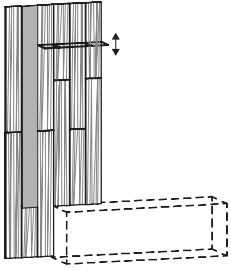
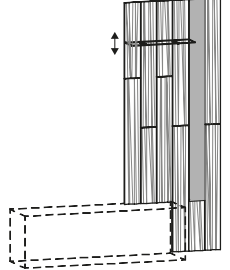
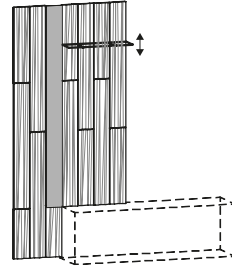
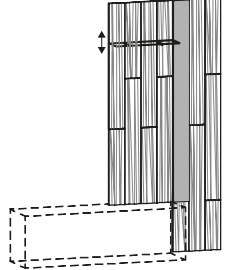
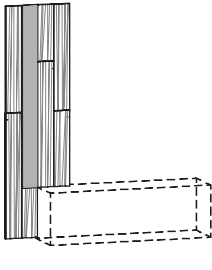
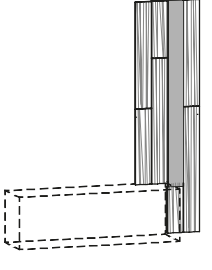
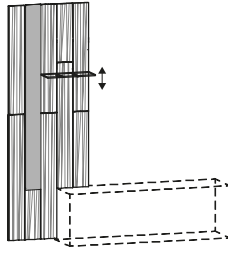
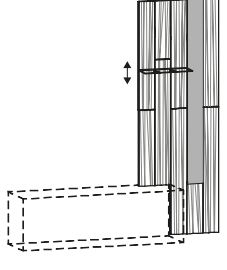

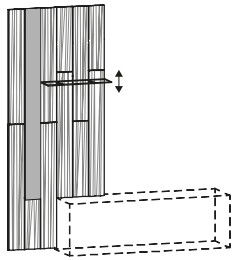
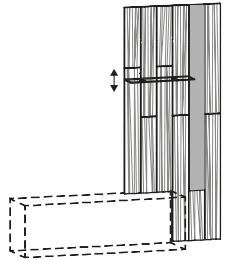
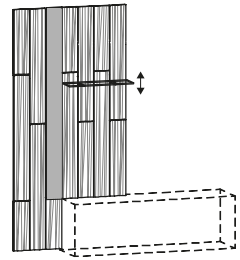
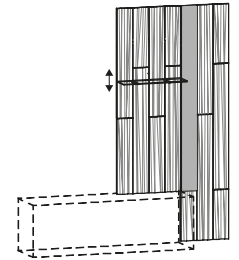
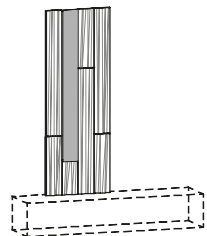
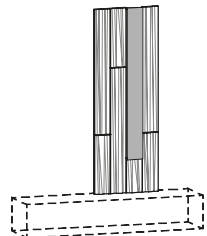
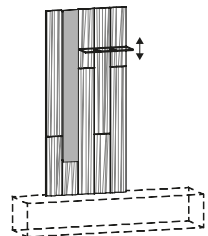
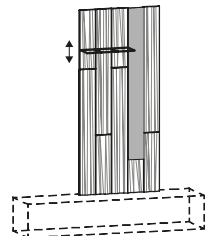
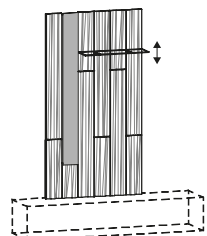
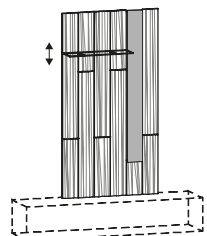
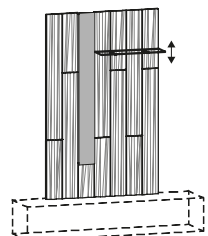
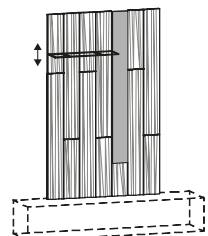
<p><b>hauteur 242 cm ▼</b></p>	<p>pour les buffets bas 50 de haut</p>  <p>L/P/H en cm : 63,6 / 8,6 / 242</p>	<p>pour les buffets bas 50 de haut</p>  <p>L/P/H en cm : 63,6 / 8,6 / 242</p>	<p>chaque compartiment à verre suspendu Charge 5 kg max. pour les buffets bas 50 de haut</p>  <p>L/P/H en cm : 79,6 / 28 / 242</p>	<p>chaque compartiment à verre suspendu Charge 5 kg max. pour les buffets bas 50 de haut</p>  <p>L/P/H en cm : 79,6 / 28 / 242</p>
	<p>Description</p> <p>Panneau mural 64/242, accent métallique, finition à gauche</p>	<p>Description</p> <p>Panneau mural 64/242, accent métallique, finition à droite</p>	<p>Description</p> <p>Panneau mural 80/242, 1 compartiment en verre à suspendre, accent métallique, finition à gauche</p>	<p>Description</p> <p>Panneau mural 80/242, 1 compartiment en verre à suspendre, accent métallique, finition à droite</p>
<p>Référence</p> <p><b>WP244-L</b></p>	<p>Référence</p> <p><b>WP244-R</b></p>	<p>Référence</p> <p><b>WP245-L</b></p>	<p>Référence</p> <p><b>WP245-R</b></p>	
<p>Chêne SG ou ER *</p>				
<p>Supplément éclairage avec interrupteur</p>			<p>(-W19)</p>	
<p>Supplément éclairage avec radio et variateur</p>			<p>(-F19)</p>	
<p><b>hauteur 242 cm ▼</b></p> <p>chaque compartiment à verre suspendu Charge 5 kg max.</p>	<p>pour les buffets bas 50 de haut</p>  <p>L/P/H en cm : 95,6 / 28 / 242</p>	<p>pour les buffets bas 50 de haut</p>  <p>L/P/H en cm : 95,6 / 28 / 242</p>	<p>pour les buffets bas 50 de haut</p>  <p>L/P/H en cm : 111,6 / 28 / 242</p>	<p>pour les buffets bas 50 de haut</p>  <p>L/P/H en cm : 111,6 / 28 / 242</p>
	<p>Description</p> <p>Panneau mural 96/242, 1 compartiment en verre à suspendre, accent métallique, finition à gauche</p>	<p>Description</p> <p>Panneau mural 96/242, 1 compartiment en verre à suspendre, accent métallique, finition à droite</p>	<p>Description</p> <p>Panneau mural 112/242, 1 compartiment en verre à suspendre, accent métallique, finition à gauche</p>	<p>Description</p> <p>Panneau mural 112/242, 1 compartiment en verre à suspendre, accent métallique, finition à droite</p>
<p>Référence</p> <p><b>WP246-L</b></p>	<p>Référence</p> <p><b>WP246-R</b></p>	<p>Référence</p> <p><b>WP247-L</b></p>	<p>Référence</p> <p><b>WP247-R</b></p>	
<p>Chêne SG ou ER *</p>				
<p>Supplément éclairage avec interrupteur</p>			<p>(-W19)</p>	
<p>Supplément éclairage avec radio et variateur</p>			<p>(-F19)</p>	
<p><b>hauteur 228 cm ▼</b></p>	<p>pour les buffets bas 50 de haut</p>  <p>L/P/H en cm : 63,6 / 8,6 / 228</p>	<p>pour les buffets bas 50 de haut</p>  <p>L/P/H en cm : 63,6 / 8,6 / 228</p>	<p>chaque compartiment à verre suspendu Charge 5 kg max. pour les buffets bas 50 de haut</p>  <p>L/P/H en cm : 79,6 / 28 / 228</p>	<p>chaque compartiment à verre suspendu Charge 5 kg max. pour les buffets bas 50 de haut</p>  <p>L/P/H en cm : 79,6 / 28 / 228</p>
	<p>Description</p> <p>Panneau mural 64/242, accent métallique, finition à gauche</p>	<p>Description</p> <p>Panneau mural 64/242, accent métallique, finition à droite</p>	<p>Description</p> <p>Panneau mural 80/242, 1 compartiment en verre à suspendre, accent métallique, finition à gauche</p>	<p>Description</p> <p>Panneau mural 80/242, 1 compartiment en verre à suspendre, accent métallique, finition à droite</p>
<p>Référence</p> <p><b>WP224-L</b></p>	<p>Référence</p> <p><b>WP224-R</b></p>	<p>Référence</p> <p><b>WP225-L</b></p>	<p>Référence</p> <p><b>WP225-R</b></p>	
<p>Chêne SG ou ER *</p>				
<p>Supplément éclairage avec interrupteur</p>			<p>(-W19)</p>	
<p>Supplément éclairage avec radio et variateur</p>			<p>(-F19)</p>	

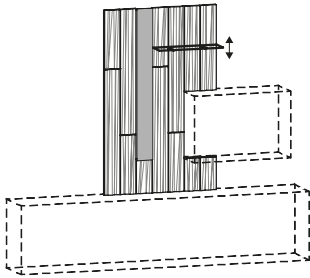
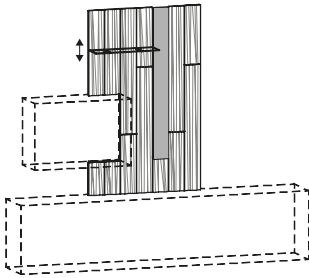

<p>hauteur 228 cm ▼</p> <p>chaque compartiment à verre suspendu Charge 5 kg max.</p>	<p>pour les buffets bas 50 de haut</p>  <p>L/P/H en cm : 95,6 / 28 / 228</p>	<p>pour les buffets bas 50 de haut</p>  <p>L/P/H en cm : 95,6 / 28 / 228</p>	<p>pour les buffets bas 50 de haut</p>  <p>L/P/H en cm : 111,6 / 28 / 228</p>	<p>pour les buffets bas 50 de haut</p>  <p>L/P/H en cm : 111,6 / 28 / 228</p>	
	Description	Panneau mural 96/242, 1 compartiment en verre à suspendre, accent métallique, finition à gauche	Panneau mural 96/242, 1 compartiment en verre à suspendre, accent métallique, finition à droite	Panneau mural 112/242, 1 compartiment en verre à suspendre, accent métallique, finition à gauche	Panneau mural 112/242, 1 compartiment en verre à suspendre, accent métallique, finition à droite
	Référence	<b>WP226-L</b>	<b>WP226-R</b>	<b>WP227-L</b>	<b>WP227-R</b>
	Chêne SG ou ER *				
Supplément éclairage avec interrupteur			(-W19)		
Supplément éclairage avec radio et variateur			(-F19)		
<p>chaque compartiment à verre suspendu Charge 5 kg max.</p>	 <p>L/P/H en cm : 63,6 / 8,6 / 178</p>	 <p>L/P/H en cm : 63,6 / 8,6 / 178</p>	<p>chaque compartiment à verre suspendu Charge 5 kg max.</p>  <p>L/P/H en cm : 79,6 / 28 / 178</p>	<p>chaque compartiment à verre suspendu Charge 5 kg max.</p>  <p>L/P/H en cm : 79,6 / 28 / 178</p>	
	Description	Panneau mural 64/178, accent métallique, finition à gauche	Panneau mural 64/178, accent métallique, finition à droite	Panneau mural 80/178, 1 compartiment en verre à suspendre, accent métallique, finition à gauche	Panneau mural 80/178, 1 compartiment en verre à suspendre, accent métallique, finition à droite
	Référence	<b>WP174-L</b>	<b>WP174-R</b>	<b>WP175-L</b>	<b>WP175-R</b>
	Chêne SG ou ER *				
Supplément éclairage avec interrupteur			(-W14)		
Supplément éclairage avec radio et variateur			(-F14)		
<p>chaque compartiment à verre suspendu Charge 5 kg max.</p>	 <p>L/P/H en cm : 95,6 / 28 / 178</p>	 <p>L/P/H en cm : 95,6 / 28 / 178</p>	 <p>L/P/H en cm : 111,6 / 28 / 178</p>	 <p>L/P/H en cm : 111,6 / 28 / 178</p>	
	Description	Panneau mural 96/178, 1 compartiment en verre à suspendre, accent métallique, finition à gauche	Panneau mural 96/178, 1 compartiment en verre à suspendre, accent métallique, finition à droite	Panneau mural 112/178, 1 compartiment en verre à suspendre, accent métallique, finition à gauche	Panneau mural 112/178, 1 compartiment en verre à suspendre, accent métallique, finition à droite
	Référence	<b>WP176-L</b>	<b>WP176-R</b>	<b>WP177-L</b>	<b>WP177-R</b>
	Chêne SG ou ER *				
Supplément éclairage avec interrupteur			(-W14)		
Supplément éclairage avec radio et variateur			(-F14)		

chaque compartiment à verre suspendu Charge 5 kg max.	adapté à l'article HE96, HE11, HE12 	adapté à l'article HE96, HE11, HE12 		
	L/P/H en cm : 111,6 / 28 / 178	L/P/H en cm : 111,6 / 28 / 178	L/P/H en cm : 47,6 / 24,2 / 2,6	L/P/H en cm : 63,6 / 24,2 / 2,6
Description	Panneau mural 112/178, 1 compartiment en verre à suspendre, accent métallique, finition à gauche	Panneau mural 112/178, 1 compartiment en verre à suspendre, accent métallique, finition à droite	Compartiment à verre suspendu parsol gris	Compartiment à verre suspendu parsol gris
Référence	<b>WP17-L</b>	<b>WP17-R</b>	<b>WG48</b>	<b>WG64</b>
Chêne SG ou ER *				
Supplément éclairage avec interrupteur	(-W14)		---	
Supplément éclairage avec radio et variateur	(-F14)		---	

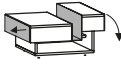
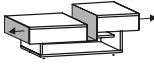
Tables basses

Table basse avec 4 roulettes pivotantes doubles Charge 40 kg max. 	Table basse avec 4 roulettes pivotantes doubles Charge 40 kg max. 	
Description	Couchtisch 75/75, 1 Lade, 1 Klappe	Table basse 110/75, 2 tiroirs
Référence	<b>CT77</b>	<b>CT71</b>
Chêne SG ou ER *		



Wandborde

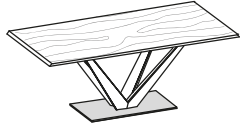
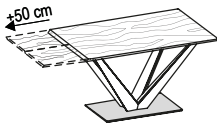
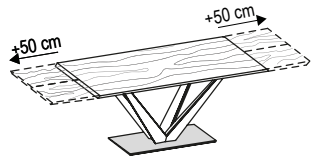

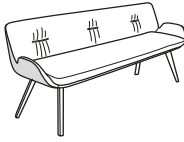





Charge 10 kg max. 			
Description	Étagère murale 160 avec tablette en métal	Tablette murale 176 avec tablette métallique	Étagère murale 192 avec tablette en métal
Référence	<b>WB16</b>	<b>WB17</b>	<b>WB19</b>
Chêne SG ou ER *			

<p>Plateau de table 2,6 cm Cadre et plateau de la table en bois massif Hauteur de table 76,5 cm</p> 					<p>Rails coulissants en bois massif</p>  <p>possible pour toutes les longueurs de table</p>	<p>Rails coulissants en bois massif</p>  <p>uniquement possible pour la longueur de table 160, 180, 200</p>
	Description				Table de salle à manger - plateau en bois massif	Supplément Rallonge de table 1x 50
L/L en cm :	90 / 140	90 / 160	100 / 180	100 / 200	+ 50 cm	+ 2x 50 cm
Référence	<b>T914</b>	<b>T916</b>	<b>T118</b>	<b>T120</b>	<b>-1V</b>	<b>-2V</b>
Chêne SG ou ER *						



<p>Coussin d'assise : Mousse 6 cm Densité 50 Résistance à l'écrasement 75</p> <p>Hauteur d'assise ~50 cm Profondeur totale ~65 cm Hauteur totale env. 85 cm</p>	<p>Possibilité d'utiliser des housses différentes pour le dossier et le siège !</p>  <div style="border: 1px solid black; padding: 5px; width: fit-content;"> <p>Veillez indiquer à la commande</p> <input type="checkbox"/> Housses dossier  <input type="checkbox"/> Housses assise         </div>											
	Description	Banc rembourré avec structure en bois 160 cm			Banquette rembourrée avec structure en bois 180 cm			Banquette rembourrée avec structure en bois 200 cm			Banc rembourré avec structure en bois 220 cm	
Taille de table adaptée	140 cm			160 cm			180 cm			200 cm		
Référence	<b>SB14</b>			<b>SB16</b>			<b>SB18</b>			<b>SB20</b>		
Housse dossier	Étoffe	Cuir	Cuir-étoffe combinés	Étoffe	Cuir	Cuir-étoffe combinés	Étoffe	Cuir	Cuir-étoffe combinés	Étoffe	Cuir	Cuir-étoffe combinés
Chêne SG ou ER *												

<p>Coussin d'assise : Mousse 6 cm Densité 50 Résistance à l'écrasement 75</p> <p>Hauteur d'assise ~50 cm Profondeur totale ~65 cm Hauteur totale env. 85 cm</p>	<p>Possibilité d'utiliser des housses différentes pour le dossier et le siège !</p>  <div style="border: 1px solid black; padding: 5px; width: fit-content;"> <p>Veillez indiquer à la commande</p> <input type="checkbox"/> Housses dossier  <input type="checkbox"/> Housses assise         </div>											
	Description	Banc rembourré avec structure en métal 160 cm			Banc rembourré avec structure métallique 180 cm			Banc rembourré avec structure en métal 200 cm			Banc rembourré avec structure métallique 220 cm	
Taille de table adaptée	140 cm			160 cm			180 cm			200 cm		
Référence	<b>SBM14</b>			<b>SBM16</b>			<b>SBM18</b>			<b>SBM20</b>		
Housse dossier	Étoffe	Cuir	Cuir-étoffe combinés	Étoffe	Cuir	Cuir-étoffe combinés	Étoffe	Cuir	Cuir-étoffe combinés	Étoffe	Cuir	Cuir-étoffe combinés
Chêne SG ou ER *												

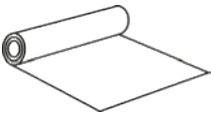
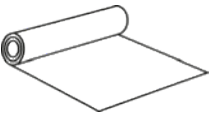
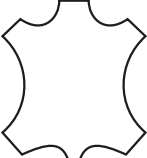
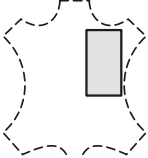
<p>Hauteur d'assise ~50 cm</p> <p>Toutes les chaises avec patins synthétiques (patins en feutre ajoutés)</p>	<p>Possibilité d'utiliser des housses différentes pour le dossier et le siège !</p>  <div style="border: 1px solid black; padding: 5px; width: fit-content;"> <p>Veillez indiquer à la commande</p> <input type="checkbox"/> Housses dossier  <input type="checkbox"/> Housses assise         </div> <p>L/P/H en cm : 57 / 61 / 85</p>				<p>Possibilité d'utiliser des housses différentes pour le dossier et le siège !</p>  <div style="border: 1px solid black; padding: 5px; width: fit-content;"> <p>Veillez indiquer à la commande</p> <input type="checkbox"/> Housses dossier  <input type="checkbox"/> Housses assise         </div> <p>L/P/H en cm : 57 / 61 / 85</p>				<p>Possibilité d'utiliser des housses différentes pour le dossier et le siège !</p>  <div style="border: 1px solid black; padding: 5px; width: fit-content;"> <p>Veillez indiquer à la commande</p> <input type="checkbox"/> Housses dossier  <input type="checkbox"/> Housses assise         </div> <p>L/P/H en cm : 57 / 61 / 85</p>			
	Description	Chaise 85 rembourrée, structure métallique				Chaise 86 rembourrée, piétement métallique croisé pivotant				Chaise 87 rembourrée, piétement bois en croix pivotant		
Référence	<b>SAGP85</b>				<b>SAGP86</b>				<b>SAGP87</b>			
Housse	Étoffe	Cuir	Cuir-étoffe combinés	Étoffe	Cuir	Cuir-étoffe combinés	Étoffe	Cuir	Cuir-étoffe combinés	Étoffe	Cuir	Cuir-étoffe combinés
Chêne SG ou ER *												

	(Panneau d'ébénisterie plaqué, revêtu d'un chant tout autour) 252 cm max. de long 110 cm max. de large Épaisseur du matériau : 14, 20, ou 23 mm  (Facture : 0,5 m <sup>2</sup> min.)			
Description	Panneau placage des deux côtés			
Référence	<b>BLBS</b>			
<b>Chêne SG ou ER *</b>	(par m <sup>2</sup> )			
	<b>Entretien du bois pour le chêne sauvage rustiko huilé (ER)</b> 250 ml Huile d'entretien VOGLAUER et chiffon de polissage  L'huile d'entretien VOGLAUER nettoie et rafraîchit la surface et forme un film de protection respirant.	<b>ENTRETIEN DES TEXTILES</b> Lait nettoyant et huile réparatrice VOGLAUER (chacun 100 ml), Scotch-Brite et chiffons de polissage  Pour réparer les légers dommages superficiels et éliminer les taches courantes	Eau déminéralisée et nettoyant pour fibres synthétiques (chacun 200 ml), gant de nettoyage, brosse et chiffon.  Pour le nettoyage et l'entretien des housses en fibres synthétiques <u>p. collections</u> : <b>CURL, CHALET, VINTAGE</b>	
Description	Kit d'entretien	Kit de réparation	Kit d'entretien et de nettoyage pour tissu en fibres synthétiques	
Référence	<b>PSET</b>	<b>RSET</b>	<b>VISET</b>	
	<b>ENTRETIEN DU CUIR</b>			
	Nettoyant doux et lotion de soin avec protection contre la lumière (chacun 200 ml), éponge et chiffons.  Le kit d'entretien spécial cuir VOGLAUER pour un nettoyage en profondeur et en douceur, ainsi qu'une imperméabilisation du cuir. <u>Conseil</u> : utiliser 2 à 4 fois par an.	Pour éliminer les taches et les poussières plus tenaces, non grasses sur le cuir. 	Imperméabilisation et protection contre la lumière très efficaces. Le cuir regraissé garde toute sa souplesse et décolore moins vite. 	Pour redonner au cuir terne ou usé tout son éclat. <u>Conseil</u> : imprégner ensuite avec la lotion de soin ! Indiquer la <b>COULEUR DU CUIR</b> ! 
Description	Kit d'entretien pour cuir	Cuir - Lotion de soin 200 ml	Cuir - Lotion de soin 200 ml	Cuir - Lotion encreuse 200 ml
Référence	<b>LESET</b>	<b>LEREI</b>	<b>LEPFL</b>	<b>LEFAL</b>
	<b>TISSUS D'AMEUBLEMENT</b>			
	<u>Étoffes</u> : <b>CURL, CHALET, VINTAGE</b>  Étoffe en 140 cm de large	<u>Étoffes</u> : <b>LODEN</b>  Étoffe en 150 cm de large	<u>Cuirs</u> : <b>MONTAN</b> 	<u>Cuirs</u> : <b>MONTAN</b>  80/80 cm max. (Facture : 0,5 m <sup>2</sup> min.)
Description	Revêtement de meuble tissu	Revêtement de meuble tissu	Cuir de bœuf complet env. 4 - 5 m <sup>2</sup>	Cuir
Référence	<b>MBST</b>	<b>MBST</b>	<b>LEHAU</b>	<b>LEZU</b>
	(par ml)	(par ml)	(la pièce)	(par m <sup>2</sup> )

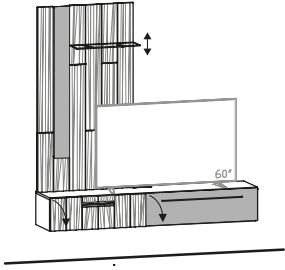
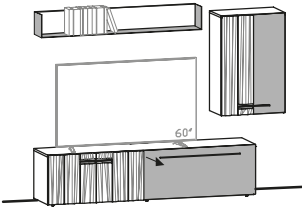
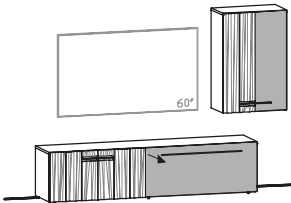

<b>Proposition 116</b> L/P/H en cm : 208 / 44,2 / 244 	Référence voir illustration	V116-L	
	Référence (inversé)	V116-R	
	<b>Chêne SG ou ER *</b>		
	Supplément éclairage avec interrupteur (-W3, -W14)		
	Supplément éclairage avec radio et variateur (-F3, -F14)		
	Supplément tiroir 90 au lieu de l'abattant (-S90)		
	Supplément tiroir 106 au lieu d'abattant (-S10)		
Supplément gaine de câble (-D)			
Suggestion (ill.) comprenant :	1x HL20-L 1x WP176-L	Lowboard 208, 2 abatants, accent métallique, finition à gauche Panneau mural 96/178, 1 compartiment en verre à suspendre, accent métallique, finition	
<b>Proposition 117</b> L/P/H en cm : 240 / 44,2 / 182 	Référence voir illustration	V117-L	
	Référence (inversé)	V117-R	
	<b>Chêne SG ou ER *</b>		
	Supplément gaine de câble (-D)		
	Suggestion (ill.) comprenant :	1x L20-L 1x HE64M-L 1x WB16	Lowboard 208, 2 portes, 1 tiroir, accent métallique, finition à gauche Élément suspendu 64/96, 2 portes, accentuation métallique, finition à gauche Étagère murale 160 avec tablette en métal
	<b>Proposition 118</b> L/P/H en cm : 240 / 44,2 / 174 	Référence voir illustration	V118-L
		Référence (inversé)	V118-R
<b>Chêne SG ou ER *</b>			
Supplément gaine de câble (-D)			
Suggestion (ill.) comprenant :		1x L20-L 1x HE64M-L	Lowboard 208, 2 portes, 1 tiroir, accent métallique, finition à gauche Élément suspendu 64/96, 2 portes, accentuation métallique, finition à gauche
<b>Proposition 119</b> L/P/H en cm : 240 / 44,2 / 182 		Référence voir illustration	V119-L
		Référence (inversé)	V119-R
	<b>Chêne SG ou ER *</b>		
	Supplément éclairage avec interrupteur (-W2)		
	Supplément éclairage avec radio et variateur (-F2)		
	Supplément gaine de câble (-D)		
	Suggestion (ill.) comprenant :	1x L20-L 1x HE64G-R 1x WB16	Lowboard 208, 2 portes, 1 tiroir, accent métallique, finition à gauche Élément suspendu 64/96, 1 porte avec élément de vitrine, finition à droite Étagère murale 160 avec tablette en métal

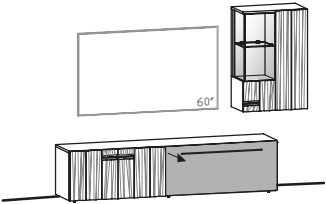
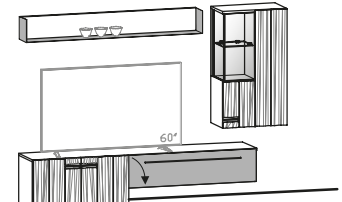
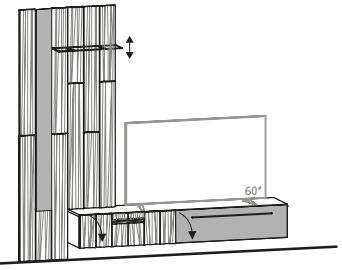
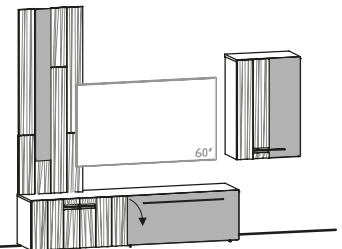
<b>Proposition 120</b> L/P/H en cm : 240 / 44,2 / 174 	Référence voir illustration	V120-L
	Référence (inversé)	V120-R
	<b>Chêne SG ou ER *</b>	
	Supplément éclairage avec interrupteur (-W2)	
	Supplément éclairage avec radio et variateur (-F2)	
	Supplément gaine de câble (-D)	
Suggestion (ill.) comprenant : 1x L20-L Lowboard 208, 2 portes, 1 tiroir, accent métallique, finition à gauche 1x HE64G-R Élément suspendu 64/96, 1 porte avec élément de vitrine, finition à droite		
<b>Proposition 121</b> L/P/H en cm : 256 / 44,2 / 182 	Référence voir illustration	V121-L
	Référence (inversé)	V121-R
	<b>Chêne SG ou ER *</b>	
	Supplément éclairage avec interrupteur (-W1, -W2)	
	Supplément éclairage avec radio et variateur (-F1, -F2)	
	Supplément tiroir 128 au lieu d'un rabat (-S12)	
Supplément gaine de câble (-D)		
Suggestion (ill.) comprenant : 1x L22M-L Lowboard 224, 2 portes, 1 abattant, accent métallique, finition à gauche 1x HE64HG-R Élément suspendu 64/112, 1 porte avec partie vitrine, finition à droite 1x WB17 Tablette murale 176 avec tablette métallique		
<b>Proposition 124</b> L/P/H en cm : 256 / 44,2 / 244 	Référence voir illustration	V124-L
	Référence (inversé)	V124-R
	<b>Chêne SG ou ER *</b>	
	Supplément éclairage avec interrupteur (-W3, -W19)	
	Supplément éclairage avec radio et variateur (-F3, -F19)	
	Supplément tiroir 90 au lieu de l'abattant (-S90)	
Supplément tiroir 106 au lieu d'abattant (-S10)		
Supplément gaine de câble (-D)		
Suggestion (ill.) comprenant : 1x HL20-L Lowboard 208, 2 abattants, accent métallique, finition à gauche 1x WP246-L Panneau mural 96/242, 1 compartiment en verre à suspendre, accent métallique, finition		
<b>Proposition 145</b> L/P/H en cm : 272 / 44,2 / 244 	Référence voir illustration	V145-L
	Référence (inversé)	V145-R
	<b>Chêne SG ou ER *</b>	
	Supplément éclairage avec interrupteur (-W14)	
	Supplément éclairage avec radio et variateur (-F14)	
	Supplément gaine de câble (-D)	
Suggestion (ill.) comprenant : 1x L20-L Lowboard 208, 2 portes, 1 tiroir, accent métallique, finition à gauche 1x HE64M-L Élément suspendu 64/96, 2 portes, accentuation métallique, finition à gauche 1x WP174-L Panneau mural 64/178, accent métallique, finition à gauche		

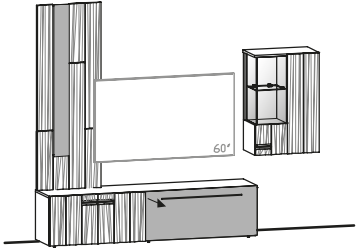
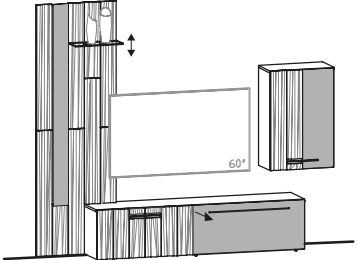
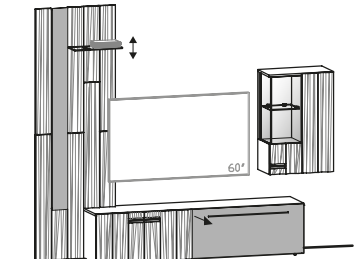
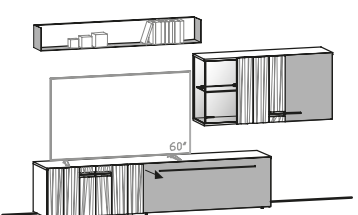
<b>Proposition 147</b> L/P/H en cm : 272 / 44,2 / 228 	Référence voir illustration	<b>V147-L</b>
	Référence (inversé)	<b>V147-R</b>
	<b>Chêne SG ou ER *</b>	
	Supplément éclairage avec interrupteur (-W2, -W14)	
	Supplément éclairage avec radio et variateur (-F2, -F14)	
	Supplément gaine de câble (-D)	
Suggestion (ill.) comprenant : 1x L20-L      Lowboard 208, 2 portes, 1 tiroir, accent métallique, finition à gauche 1x HE64G-R    Élément suspendu 64/96, 1 porte avec élément de vitrine, finition à droite 1x WP174-L    Panneau mural 64/178, accent métallique, finition à gauche		
<b>Proposition 152</b> L/P/H en cm : 288 / 44,2 / 244 	Référence voir illustration	<b>V152-L</b>
	Référence (inversé)	<b>V152-R</b>
	<b>Chêne SG ou ER *</b>	
	Supplément éclairage avec interrupteur (-W19)	
	Supplément éclairage avec radio et variateur (-F19)	
	Supplément gaine de câble (-D)	
Suggestion (ill.) comprenant : 1x L20-L      Lowboard 208, 2 portes, 1 tiroir, accent métallique, finition à gauche 1x HE64M-L    Élément suspendu 64/96, 2 portes, accentuation métallique, finition à gauche 1x WP245-L    Panneau mural 80/242, 1 compartiment en verre à suspendre, accent métallique, finition		
<b>Proposition 153</b> L/P/H en cm : 288 / 44,2 / 244 	Référence voir illustration	<b>V153-L</b>
	Référence (inversé)	<b>V153-R</b>
	<b>Chêne SG ou ER *</b>	
	Supplément éclairage avec interrupteur (-W2, -W19)	
	Supplément éclairage avec radio et variateur (-F2, -F19)	
	Supplément gaine de câble (-D)	
Suggestion (ill.) comprenant : 1x L20-L      Lowboard 208, 2 portes, 1 tiroir, accent métallique, finition à gauche 1x HE64G-R    Élément suspendu 64/96, 1 porte avec élément de vitrine, finition à droite 1x WP245-L    Panneau mural 80/242, 1 compartiment en verre à suspendre, accent métallique, finition		
<b>Proposition 154</b> L/P/H en cm : 288 / 44,2 / 182 	Référence voir illustration	<b>V154-L</b>
	Référence (inversé)	<b>V154-R</b>
	<b>Chêne SG ou ER *</b>	
	Supplément éclairage avec interrupteur (-W2)	
	Supplément éclairage avec radio et variateur (-F2)	
	Supplément gaine de câble (-D)	
Suggestion (ill.) comprenant : 1x L22-L      Lowboard 224, 2 portes, 1 tiroir, accent métallique, finition à gauche 1x HE12-L    Élément suspendu 128/64, 3 portes avec élément vitrine, accent métallique, finition à 1x WB16      Étagère murale 160 avec tablette en métal		

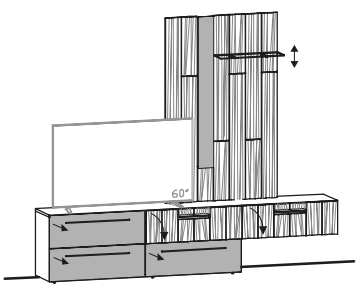
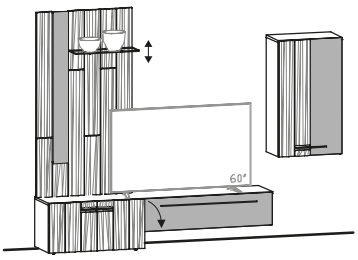
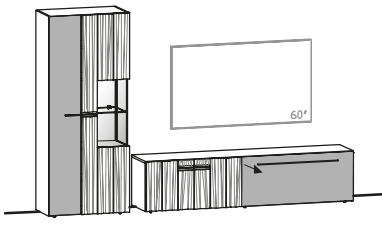
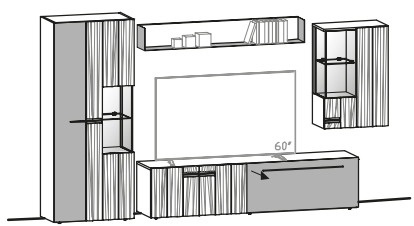
<b>Proposition 157</b> L/P/H en cm : 288 / 44,2 / 244 	Référence voir illustration	<b>V157-L</b>
	Référence (inversé)	<b>V157-R</b>
	<b>Chêne SG ou ER *</b>	
	Supplément éclairage avec interrupteur (-W1, -W14)	
	Supplément éclairage avec radio et variateur (-F1, -F14)	
	Supplément tiroir 96 au lieu d'un rabat (-S96)*	
	Supplément gaine de câble (-D)	
Suggestion (ill.) comprenant :	1x L28-L 1x WP177-L	Lowboard 288, 3 tiroirs, 2 abattants, accent métallique, finition à gauche Panneau mural 112/178, 1 compartiment en verre à suspendre, accent métallique.
<b>Proposition 164</b> L/P/H en cm : 296 / 44,2 / 228 	Référence voir illustration	<b>V164-L</b>
	Référence (inversé)	<b>V164-R</b>
	<b>Chêne SG ou ER *</b>	
	Supplément éclairage avec interrupteur (-W1, -W14)	
	Supplément éclairage avec radio et variateur (-F1, -F14)	
	Supplément tiroir 128 au lieu d'un rabat (-S12)	
	Supplément gaine de câble (-D)	
Suggestion (ill.) comprenant :	1x L22M-L 1x HE64HM-L 1x WP176-L	Lowboard 224, 2 portes, 1 abattant, accent métallique, finition à gauche Élément suspendu 64/112, 2 portes, accentuation métallique, finition à gauche Panneau mural 96/178, 1 compartiment en verre à suspendre, accent métallique, finition
<b>Proposition 175</b> L/P/H en cm : 304 / 44,2 / 194 	Référence voir illustration	<b>V175-L</b>
	Référence (inversé)	<b>V175-R</b>
	<b>Chêne SG ou ER *</b>	
	Supplément éclairage avec interrupteur (-W2)	
	Supplément éclairage avec radio et variateur (-F2)	
	Supplément gaine de câble (-D)	
	Suggestion (ill.) comprenant :	1x L20-L 1x V80G-R
<b>Proposition 202</b> L/P/H en cm : 336 / 44,2 / 194 	Référence voir illustration	<b>V202-L</b>
	Référence (inversé)	<b>V202-R</b>
	<b>Chêne SG ou ER *</b>	
	Supplément éclairage avec interrupteur (2x -W2)	
	Supplément éclairage avec radio et variateur (2x -F2)	
	Supplément gaine de câble (-D)	
	Suggestion (ill.) comprenant :	1x L20-L 1x V80G-R 1x HE64G-R 1x WB16

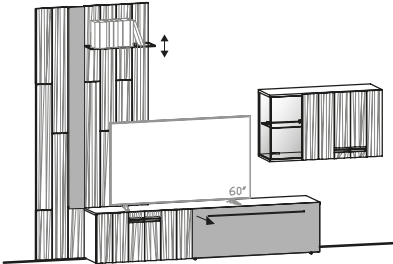
<b>Proposition 206</b> L/P/H en cm : 336 / 44,2 / 244 	Référence voir illustration	<b>V206-L</b>
	Référence (inversé)	<b>V206-R</b>
	<b>Chêne SG ou ER *</b>	
	Supplément éclairage avec interrupteur (-W2, -W19)	
	Supplément éclairage avec radio et variateur (-F2, -F19)	
	Supplément gaine de câble (-D)	
	Suggestion (ill.) comprenant :	1x L22-L      Lowboard 224, 2 portes, 1 tiroir, accent métallique, finition à gauche 1x HE11-L      Élément suspendu 112/64, 3 portes avec partie vitrine, finition à gauche 1x WP247-L      Panneau mural 112/242, 1 compartiment en verre à suspendre, accent métallique.

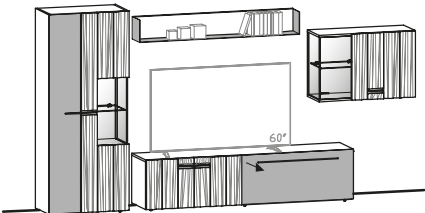
<b>Proposition 213</b> L/P/H en cm : 368 / 44,2 / 194 	Référence voir illustration	<b>V213-L</b>
	Référence (inversé)	<b>V213-R</b>
	<b>Chêne SG ou ER *</b>	
	Supplément éclairage avec interrupteur (2x -W2)	
	Supplément éclairage avec radio et variateur (2x -F2)	
	Supplément gaine de câble (-D)	
	Suggestion (ill.) comprenant :	1x L20-L      Lowboard 208, 2 portes, 1 tiroir, accent métallique, finition à gauche 1x V80G-R      Vitrine 80, 2 portes avec partie vitrine, accent métallique, finition à droite 1x HE96-L      Élément suspendu 96/64, 2 portes avec élément vitrine, finition à gauche 1x WB16      Étagère murale 160 avec tablette en métal







HABITER / MANGER



Valpin



Vmontanara



Vcuben living



Vrock living



Vgalvino living



DOMIR



Valpin sleeping



Vmontanara sleeping



Vvaganto



ENTRÉE



Valpin



Vmontanara



Vrock coming



BAIN



Valpin bad



Vmontanara bad



Vquell



Vlineos

CERTIFIÉE ET RECOMPENSÉE



GERMAN DESIGN AWARD



VOGLAUER



www.voglauer.com