

VOGLAUER

Uquell



LISTE DE MODÈLES

(valable à partir de 2023.07.01)

Indiquez les points ci-après pour votre commande s.v.p.:

MODÈLE: QU | Vquell

BOIS:



EH vieux chêne rustico laqué

PLAINS DE TOILETTE:



AW Pierre acrylique



GW Verre blanc

ÉCLAIRAGE :



Q-W Eclairage de lavabo

L'AMÉNAGEMENT INTÉRIEUR :

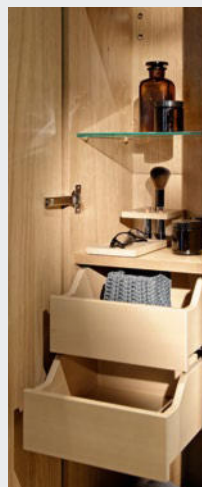

Q-S30 double tiroir intérieur

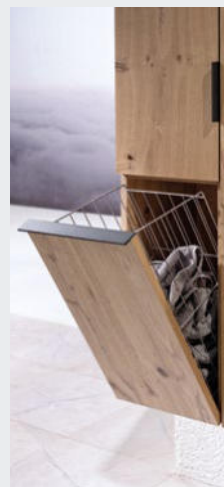

Q-K30 Abattant de blanchis-

Conception et charges :

Corps :	Panneau d'ébénisterie plaqué bois véritable		
Façades :	Panneau d'ébénisterie plaqué bois véritable avec chant en bois de bout ou miroir en cristal		
Tablettes :	Étagères en verre 6 mm, sur les modules ouverts, panneau d'ébénisterie plaqué bois véritable		
Tiroirs :	Volet en bois massif (Chêne) avec rail invisible, glissement facile, ouverture intégrale		
Poignées/pièces métalliques :	Poudrée gris noir		
Vasques et cuves :	Corian (pierre acrylique) 12 mm ou verre, fond blanc		
Surface en bois :	Plusieurs couches de laque au toucher naturel		
Charges :	Tablettes en verre 6 mm :	max. 5 kg	Tiroirs 80 cm max. de large : max. 10 kg
	Éléments suspendus :	max. 50 kg	Tiroirs de plus de 80 cm de large : max. 25 kg

Éclairage:

Tous les éclairages sauf les appliques sont montés et câblés par VOGLAUER. Chaque module éclairé est équipé d'un bloc d'alimentation et/ou d'un transformateur et d'un câble d'alimentation. Les ampoules de ces luminaires ne peuvent pas être remplacées. Commutation via interrupteur sensible sans contact.

Câble d'alimentation : Miroir 2,5 m avec fiche coudée EURO, armoires à glace 1,5 m avec fiche coudée de type F.

Puissance et consommation : Applique LED : 4,7 watts, ruban LED (strip) : 7,2 watts/ml

Température de couleur : Blanc neutre (env. 4000 Kelvin)

Étiquetage de la consommation d'énergie: Pour tous les meubles VOGLAUER dotés d'un éclairage, la mention suivante s'applique : „ Ce produit contient une source lumineuse de **classe d'efficacité énergétique F** „. Les sources lumineuses et les dispositifs de commande associés ne peuvent être remplacés que par du personnel qualifié.

Matériaux en bois - Climat ambiant :

Les meubles de salles de bains VOGLAUER sont conçus pour un taux d'humidité courant. L'augmentation brève de l'humidité de l'air ne nuit pas aux meubles tant qu'elle est ensuite éliminée par une ventilation et aération suffisante (par ex. après une douche). Il faut donc éliminer immédiatement la buée, les éclaboussures ou l'eau stagnante avec un chiffon sec car l'effet prolongé provoque des gonflements ou des moisissures.

Malgré un façonnage des plus soigneux, le bois est une matière première vivante qui réagit aux changements d'humidité et s'adapte aux conditions climatiques. Il peut se produire inévitablement des différences de couleurs, de structures, de petites fissures, de légères déformations ou des nœuds ouverts. Afin de réduire au minimum les déformations ou les fissures, les meubles en bois massif devraient être exposés à des variations de température ou du taux d'humidité aussi faibles que possible. La surface est protégée par plusieurs couches de laque d'une qualité irréprochable. La nettoyer avec un chiffon légèrement humide ou une brosse souple humidifiée dans le sens des nervures. Éliminer toujours immédiatement les salissures et ne jamais les laisser sécher.

Vasques - Corian (pierre acrylique) :

La pierre acrylique (résine acrylique et deux tiers de minéraux) est extraite de la bauxite (minerai d'aluminium). Résine acrylique – il s'agit d'un matériau parfaitement durci. Elle est entièrement fabriquée sans styrène ni plastifiant et également utilisée pour les applications médicales, telles que les implants osseux. Contrairement au marbre ou à la céramique, les vasques en pierre acrylique ne peuvent ni se fissurer ni s'écailler. Sa surface non poreuse est l'une des nombreux avantages de la pierre acrylique. C'est la raison pour laquelle, elle n'absorbe aucun liquide ni autre salissure. Elle est très résistante, repousse les salissures et est très facile à nettoyer.

Conseils d'implantation importants :

- Notez les contraintes, les difficultés, les mesures et les charges liées à la construction au moment d'évaluer les besoins afin de pouvoir garantir l'exécution du contrat exempt de vice.
- Effectuez au préalable les installations électriques pour les branchements et autres dispositifs techniques (l'éclairage suspendu requiert un passe-câble sur ou sous crépi). Sur les modules éclairés, le branchement pour l'éclairage (prise femelle, sortie de câbles) peut être effectué au niveau de toute la paroi arrière (espace si miroir env. 32 mm, armoires à glace env. 23 mm).
- Prévoir au moins 60 cm entre les éléments sous tension et la baignoire / la douche. Respectez les consignes de sécurité, ainsi que les normes nationales respectives.
- Toutes les armoires à portes pivotantes ne peuvent être montées côté charnières qu'avec un écart par rapport au mur (voir croquis) car ces portes sont conçues latéralement en porte-à-faux.
- Toutes les dimensions figurant dans le catalogue sont données à titre indicatif et peuvent varier des dimensions réelles, notamment en raison des tolérances. Les poignées ou toute autre avancée insignifiante ne sont pas prises en compte dans les dimensions totales.

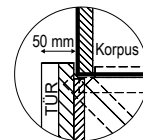







Montage des meubles

- Tous les modules doivent être fixés au mur. VOGLAUER fournit les accessoires de montage adaptés pour maçonnerie. Le monteur spécialisé est tenu de s'approvisionner lui-même en chevilles adaptées aux cloisons légères. VOGLAUER décline toute responsabilité en cas de montage erroné !
- Paumelles nickelées et réglables en 3D. L'ajustement exact des portes dépend avant tout de l'alignement vertical et horizontal des meubles. Corriger les légères aspérités du mur au moyen des ferrures de montage. Corriger les différences de niveau occasionnées par les revêtements muraux (par ex. carrelages) par des baguettes adéquates.
- Coller la vasque et le meuble bas avec un mastic d'étanchéité transparent et neutre (exempt de solvants / à réticulation neutre) à base de silicone. Protégez également tous les raccords entre la vasque et les éléments juxtaposés avec ce mastic d'étanchéité (joint de maintenance).

Nota : en raison de leurs propriétés intrinsèques, les joints élastiques sont considérés comme des joints de maintenance, il ne s'agit donc pas de joints d'étanchéité. Il convient de vérifier régulièrement le bon fonctionnement des joints de maintenance et, le cas échéant, de renouveler le mastic afin d'éviter tout dommage consécutif. Il faut donc les entretenir car ils affichent des limites en termes de résistance aux contraintes. Les joints de maintenance ne sont pas couverts par la garantie !

Certificat de qualité meubles VOGLAUER :

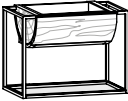
Lors de l'achat de meubles VOGLAUER, le pass de qualité pour les meubles VOGLAUER est remis (téléchargement en ligne : www.voglauer.com). Une documentation complète précisant la garantie de 5 ans et contenant de nombreuses informations importantes telles que les instructions d'utilisation et d'entretien.



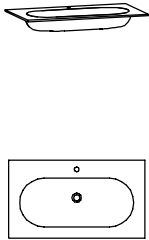
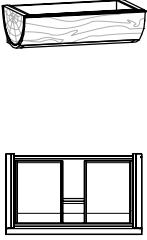
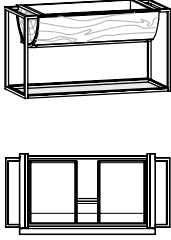
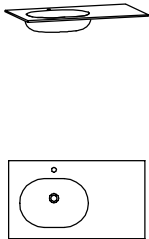
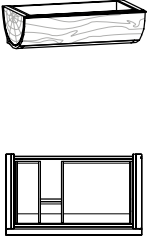
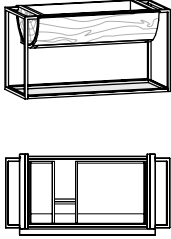
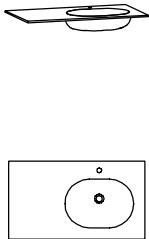
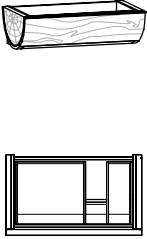
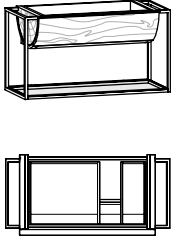

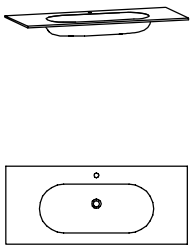
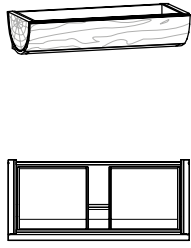
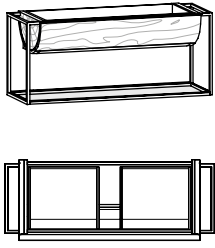
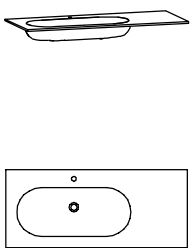
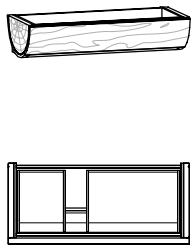
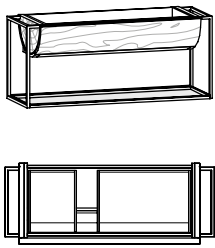
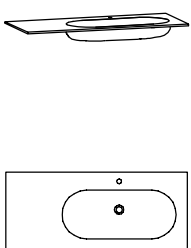
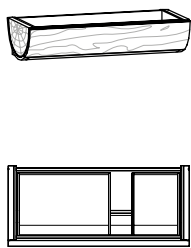
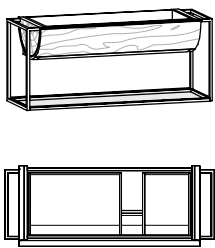

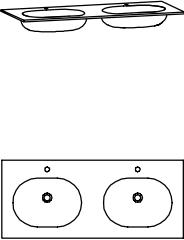
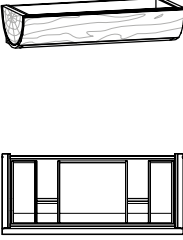
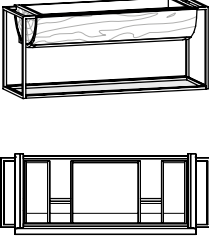

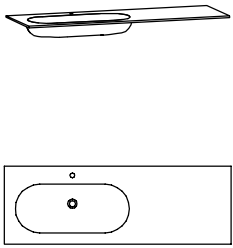
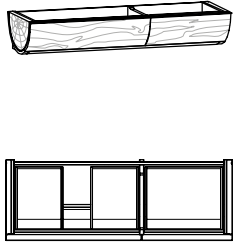
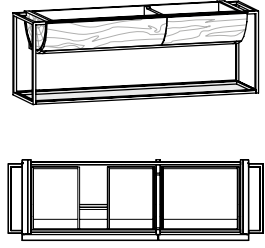
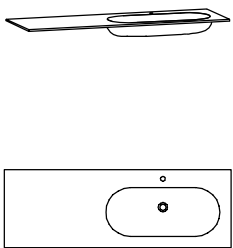
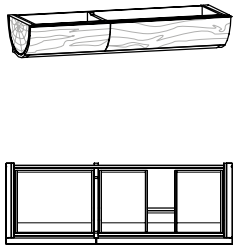
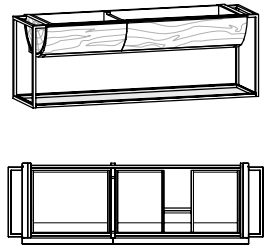
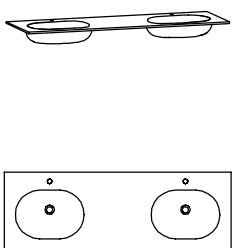
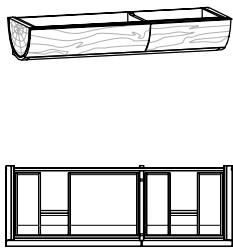
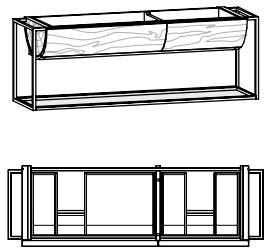







Croquis coté: 1	avec 1 perçage de robinet (sur demande disponible sans)		Avec tiroir (niche pour les installations)	Avec tiroir (niche pour les installations) Rangement en verre
	  L/P/H en cm : 64,4 / 55 / 12		  L/P/H en cm : 64 / 55 / 28,6	  L/P/H en cm : 84 / 55 / 63,4
Description	Meuble lavabo 64, cuve sous plan		Meuble-vasque 64	Meuble-vasque 64, cadre en métal
Waschtisch	Pierre acrylique blanche	Verre blanc	--	--
Référence	QB64MU-AW	QB64MU-GW	QW64M	QW64MR
	(QU1)	Suppl. Écoulement et trop-plein avec cache assorti (système CLOU avec tirette pour excentrique)		
	(QP1)	Supplément écoulement libre avec cache assorti		



Croquis coté: 2	avec 1 perçage de robinet (sur demande disponible sans)		Avec tiroir (niche pour les installations)		Avec tiroir (niche pour les installations) Rangement en verre	
						
	L/P/H en cm : 96,4 / 55 / 12		L/P/H en cm : 96 / 55 / 28,6		L/P/H en cm : 116 / 55 / 63,4	
Description	Meuble lavabo 96, cuve sous plan		Meuble-vasque 96		Meuble-vasque 96, cadre en métal	
Waschtisch	Pierre acrylique blanche	Verre blanc	--		--	
Référence	QB96MU-AW	QB96MU-GW	QW96M		QW96MR	
	(QU1) Suppl. Écoulement et trop-plein avec cache assorti (système CLOU avec tirette pour excentrique)					
	(QP1) Supplément écoulement libre avec cache assorti					
Croquis coté: 3	avec 1 perçage de robinet (sur demande disponible sans)		Avec tiroir (niche pour les installations)		Avec tiroir (niche pour les installations) Rangement en verre	
						
	L/P/H en cm : 96,4 / 55 / 12		L/P/H en cm : 96 / 55 / 28,6		L/P/H en cm : 116 / 55 / 63,4	
Description	Meuble lavabo 96, cuve sous plan latérale, finition à gauche		Meuble-vasque 96, finition à gauche		Meuble-vasque 96, cadre en métal, finition à gauche	
Waschtisch	Pierre acrylique blanche	Verre blanc	--		--	
Référence	QB96EU-AW-L	QB96EU-GW-L	QW96E-L		QW96ER-L	
	(QU1) Suppl. Écoulement et trop-plein avec cache assorti (système CLOU avec tirette pour excentrique)					
	(QP1) Supplément écoulement libre avec cache assorti					
Croquis coté: 3	avec 1 perçage de robinet (sur demande disponible sans)		Avec tiroir (niche pour les installations)		Avec tiroir (niche pour les installations) Rangement en verre	
						
	L/P/H en cm : 96,4 / 55 / 12		L/P/H en cm : 96 / 55 / 28,6		L/P/H en cm : 116 / 55 / 63,4	
Description	Meuble lavabo 96, cuve sous plan latérale, finition à droite		Meuble-vasque 96, finition à droite		Meuble-vasque 96, cadre en métal, finition à droite	
Waschtisch	Pierre acrylique blanche	Verre blanc	--		--	
Référence	QB96EU-AW-R	QB96EU-GW-R	QW96E-R		QW96ER-R	
	(QU1) Suppl. Écoulement et trop-plein avec cache assorti (système CLOU avec tirette pour excentrique)					
	(QP1) Supplément écoulement libre avec cache assorti					







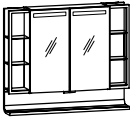
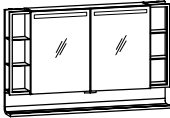
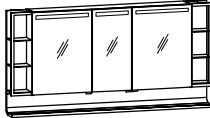
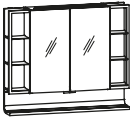
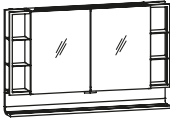
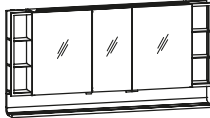

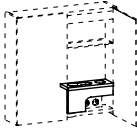
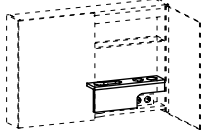







Croquis coté: 4	avec 1 perçage de robinet (sur demande disponible sans)		Avec tiroir (niche pour les installations)		Avec tiroir (niche pour les installations) Rangement en verre	
						
	L/P/H en cm : 128,4 / 55 / 12		L/P/H en cm : 128 / 55 / 28,6		L/P/H en cm : 148 / 55 / 63,4	
Description	Meuble lavabo 128, cuve sous plan		Meuble sous-lavabo 128		Meuble-vasque 128, cadre en métal	
Waschtisch	Pierre acrylique blanche	Verre blanc	--		--	
Référence	QB12MU-AW	QB12MU-GW	QW12M		QW12MR	
	(QU1) Suppl. Écoulement et trop-plein avec cache assorti (système CLOU avec tirette pour excentrique)					
	(QP1) Supplément écoulement libre avec cache assorti					
Croquis coté: 5	avec 1 perçage de robinet (sur demande disponible sans)		Avec tiroir (niche pour les installations)		Avec tiroir (niche pour les installations) Rangement en verre	
						
	L/P/H en cm : 128,4 / 55 / 12		L/P/H en cm : 128 / 55 / 28,6		L/P/H en cm : 148 / 55 / 63,4	
Description	Meuble lavabo 128, cuve sous plan latérale, finition à gauche		Meuble sous-lavabo 128, finition à gauche		Meuble-vasque 128, cadre en métal, finition à gauche	
Waschtisch	Pierre acrylique blanche	Verre blanc	--		--	
Référence	QB12EU-AW-L	QB12EU-GW-L	QW12E-L		QW12ER-L	
	(QU1) Suppl. Écoulement et trop-plein avec cache assorti (système CLOU avec tirette pour excentrique)					
	(QP1) Supplément écoulement libre avec cache assorti					
Croquis coté: 5	avec 1 perçage de robinet (sur demande disponible sans)		Avec tiroir (niche pour les installations)		Avec tiroir (niche pour les installations) Rangement en verre	
						
	L/P/H en cm : 128,4 / 55 / 12		L/P/H en cm : 128 / 55 / 28,6		L/P/H en cm : 148 / 55 / 63,4	
Description	Meuble lavabo 128, cuve sous plan latérale, finition à droite		Meuble sous-lavabo 128, finition à droite		Meuble-vasque 128, cadre en métal, finition à droite	
Waschtisch	Pierre acrylique blanche	Verre blanc	--		--	
Référence	QB12EU-AW-R	QB12EU-GW-R	QW12E-R		QW12ER-R	
	(QU1) Suppl. Écoulement et trop-plein avec cache assorti (système CLOU avec tirette pour excentrique)					
	(QP1) Supplément écoulement libre avec cache assorti					











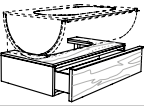

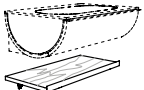

Croquis coté: 6	avec 2 percages de robinet (sur demande disponible sans)		Avec tiroir (2x évidement pour les installations)	Avec tiroir (2x évidement pour les installations) Rangement en verre
	 <p>L/P/H en cm : 128,4 / 55 / 12</p>		 <p>L/P/H en cm : 128 / 55 / 28,6</p>	 <p>L/P/H en cm : 148 / 55 / 63,4</p>
Description	Meuble lavabo double 128, cuve sous plan		Meuble-vasque double 128	Meuble-vasque double 128, cadre en métal
Waschtisch	Pierre acrylique blanche	Verre blanc	--	--
Référence	QB12DU-AW	QB12DU-GW	QW12D	QW12DR
	(QU2)	Suppl. 2x écoulement et trop-plein avec cache assorti (système CLOU avec tirette pour excentrique)		
	(QP2)	Supplément 2x écoulement libre avec cache assorti		



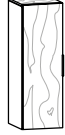
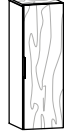
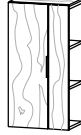
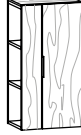

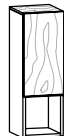
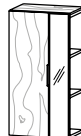

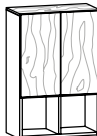
Croquis coté: 7	avec 1 perçage de robinet (sur demande disponible sans)		Avec 2 tiroirs (renforcement pour les installations)	Avec 2 tiroirs (renforcement pour les installations) Rangement en verre
	 <p>L/P/H en cm : 160,4 / 55 / 12</p>		 <p>L/P/H en cm : 160 / 55 / 28,6</p>	 <p>L/P/H en cm : 180 / 55 / 63,4</p>
Description	Meuble lavabo 160, cuve sous plan latérale, finition à gauche		Meuble-vasque 160, finition à gauche	Meuble-vasque 160, cadre en métal, finition à gauche
Waschtisch	Pierre acrylique blanche	Verre blanc	--	--
Référence	QB16EU-AW-L	QB16EU-GW-L	QW16E-L	QW16ER-L
(QU1)		Suppl. Écoulement et trop-plein avec cache assorti (système CLOU avec tirette pour excentrique)		
(QP1)		Supplément écoulement libre avec cache assorti		
Croquis coté: 7	avec 1 perçage de robinet (sur demande disponible sans)		Avec 2 tiroirs (renforcement pour les installations)	Avec 2 tiroirs (renforcement pour les installations) Rangement en verre
	 <p>L/P/H en cm : 160,4 / 55 / 12</p>		 <p>L/P/H en cm : 160 / 55 / 28,6</p>	 <p>L/P/H en cm : 180 / 55 / 63,4</p>
Description	Meuble lavabo 160, cuve sous plan latérale, finition à droite		Meuble-vasque 160, finition à droite	Meuble-vasque 160, cadre en métal, finition à droite
Waschtisch	Pierre acrylique blanche	Verre blanc	--	--
Référence	QB16EU-AW-R	QB16EU-GW-R	QW16E-R	QW16ER-R
(QU1)		Suppl. Écoulement et trop-plein avec cache assorti (système CLOU avec tirette pour excentrique)		
(QP1)		Supplément écoulement libre avec cache assorti		
Croquis coté: 8	avec 2 perçages de robinet (sur demande disponible sans)		Avec 2 tiroirs (2x évidement pour les installations)	Avec 2 tiroirs (2x évidement pour les installations) Rangement en verre
	 <p>L/P/H en cm : 160,4 / 55 / 12</p>		 <p>L/P/H en cm : 160 / 55 / 28,6</p>	 <p>L/P/H en cm : 180 / 55 / 63,4</p>
Description	Meuble lavabo double 160, cuve sous plan		Meuble-vasque double 160	Meuble-vasque double 160, cadre en métal
Waschtisch	Pierre acrylique blanche	Verre blanc	--	--
Référence	QB16DU-AW	QB16DU-GW	QW16D	QW16DR
(QU2)		Suppl. 2x écoulement et trop-plein avec cache assorti (système CLOU avec tirette pour excentrique)		
(QP2)		Supplément 2x écoulement libre avec cache assorti		

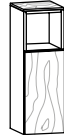
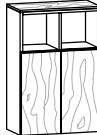

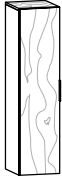

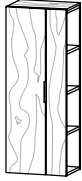
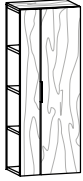



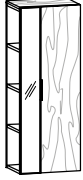

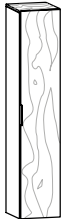
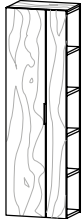

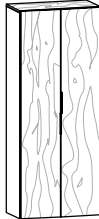
<p>Éclairage frontal</p> <p>Croquis coté: 13</p>	<p>1 Paroi médiane 2 étagères en verre chacune 1 Double prise intérieure</p>  <p>L/P/H en cm : 64 / 16,2 / 64</p>	<p>1 Paroi médiane 2 étagères en verre chacune 1 Double prise intérieure</p>  <p>L/P/H en cm : 96 / 16,2 / 64</p>	<p>2 Parois médianes 2 étagères en verre chacune 1 Double prise intérieure</p>  <p>L/P/H en cm : 128 / 16,2 / 64</p>	<p>3 Parois médianes 2 étagères en verre chacune 1 Double prise intérieure</p>  <p>L/P/H en cm : 160 / 16,2 / 64</p>			
	<p>Description</p> <p>Armoire à glace 64/64, 2-portes, éclairage frontal</p>	<p>Description</p> <p>Armoire à glace 96/64, 2-portes, éclairage frontal</p>	<p>Description</p> <p>Armoire à glace 128/64, 3-portes, éclairage frontal</p>	<p>Description</p> <p>Armoire à glace 160/64, 4-portes, éclairage frontal</p>			
<p>Référence</p> <p>QSS64F</p>	<p>Référence</p> <p>QSS96F</p>	<p>Référence</p> <p>QSS12F</p>	<p>Référence</p> <p>QSS16F</p>				
<p>Supplément éclairage de lavabo (Q-W64)</p>		<p>(Q-W96)</p>		<p>(Q-W12)</p>		<p>(Q-W16)</p>	
<p>Applique</p> <p>Croquis coté: 13</p>	 <p>L/P/H en cm : 64 / 16,2 / 64</p>	 <p>L/P/H en cm : 96 / 16,2 / 64</p>	 <p>L/P/H en cm : 128 / 16,2 / 64</p>	 <p>L/P/H en cm : 160 / 16,2 / 64</p>			
	<p>Description</p> <p>Armoire à glace 64/64, 2-portes, applique</p>	<p>Description</p> <p>Armoire à glace 96/64, 2-portes, 2 appliques</p>	<p>Description</p> <p>Armoire à glace 128/64, 3-portes, 2 applique</p>	<p>Description</p> <p>Armoire à glace 160/64, 4-portes, 2 appliques</p>			
<p>Référence</p> <p>QSS64AU</p>	<p>Référence</p> <p>QSS96AU</p>	<p>Référence</p> <p>QSS12AU</p>	<p>Référence</p> <p>QSS16AU</p>				
<p>Supplément éclairage de lavabo (Q-W64)</p>		<p>(Q-W96)</p>		<p>(Q-W12)</p>		<p>(Q-W16)</p>	
<p>Éclairage frontal</p> <p>Etagère inférieure éclairée par un couvercle en verre transparent</p> <p>Croquis coté: 14</p>	<p>1 Paroi médiane 2 étagères en verre chacune 1 Double prise intérieure</p>  <p>L/P/H en cm : 64 / 16,2 / 80</p>	<p>1 Paroi médiane 2 étagères en verre chacune 1 Double prise intérieure</p>  <p>L/P/H en cm : 96 / 16,2 / 80</p>	<p>2 Parois médianes 2 étagères en verre chacune 1 Double prise intérieure</p>  <p>L/P/H en cm : 128 / 16,2 / 80</p>	<p>3 Parois médianes 2 étagères en verre chacune 1 Double prise intérieure</p>  <p>L/P/H en cm : 160 / 16,2 / 80</p>			
	<p>Description</p> <p>Armoire à glace avec tablette 64/80, 2-portes, éclairage frontal</p>	<p>Description</p> <p>Armoire à glace avec tablette 96/80, 2-portes, éclairage frontal</p>	<p>Description</p> <p>Armoire à glace avec tablette 128/80, 3-portes, éclairage frontal</p>	<p>Description</p> <p>Armoire à glace avec tablette 160/80, 4-portes, éclairage frontal</p>			
<p>Référence</p> <p>QSE64F</p>	<p>Référence</p> <p>QSE96F</p>	<p>Référence</p> <p>QSE12F</p>	<p>Référence</p> <p>QSE16F</p>				
<p>Supplément éclairage de lavabo (Q-W64)</p>		<p>(Q-W96)</p>		<p>(Q-W122)</p>		<p>(Q-W162)</p>	
<p>Applique</p> <p>Etagère inférieure éclairée par un couvercle en verre transparent</p> <p>Croquis coté: 14</p>	 <p>L/P/H en cm : 64 / 16,2 / 80</p>	 <p>L/P/H en cm : 96 / 16,2 / 80</p>	 <p>L/P/H en cm : 128 / 16,2 / 80</p>	 <p>L/P/H en cm : 160 / 16,2 / 80</p>			
	<p>Description</p> <p>Armoire à glace avec tablette 64/80, 2-portes, applique</p>	<p>Description</p> <p>Armoire à glace avec tablette 96/80, 2-portes, 2 appliques</p>	<p>Description</p> <p>Armoire à glace avec tablette 128/80, 3-portes, 2 appliques</p>	<p>Description</p> <p>Armoire à glace avec tablette 160/80, 4-portes, 2 appliques</p>			
<p>Référence</p> <p>QSE64AU</p>	<p>Référence</p> <p>QSE96AU</p>	<p>Référence</p> <p>QSE12AU</p>	<p>Référence</p> <p>QSE16AU</p>				
<p>Supplément éclairage de lavabo (Q-W64)</p>		<p>(Q-W96)</p>		<p>(Q-W12)</p>		<p>(Q-W16)</p>	





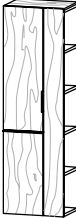





<p>Éclairage frontal</p> <p>3 étagères en verre éclairées de chaque côté, étagère inférieure avec couvercle en verre transparent</p> <p>Croquis coté: 15</p>	<p>1 Paroi médiane 2 étagères en verre chacune 1 Double prise intérieure</p>  <p>L/P/H en cm : 96 / 16,2 / 80</p>	<p>1 Paroi médiane 2 étagères en verre chacune 1 Double prise intérieure</p>  <p>L/P/H en cm : 128 / 16,2 / 80</p>	<p>2 Parois médianes 2 étagères en verre chacune 1 Double prise intérieure</p>  <p>L/P/H en cm : 160 / 16,2 / 80</p>	
	<p>Description</p> <p>Armoire à glace avec étagère 96/80, 2-portes, éclairage frontal</p>	<p>Description</p> <p>Armoire à glace avec étagère 128/80, 2-portes, éclairage frontal</p>	<p>Description</p> <p>Armoire à glace avec étagère 160/80, 3-portes, éclairage frontal</p>	
	<p>Référence</p> <p>QSR96F</p>	<p>Référence</p> <p>QSR12F</p>	<p>Référence</p> <p>QSR16F</p>	
	<p>Supplément éclairage de lavabo</p> <p>(Q-W96)</p>	<p>(Q-W12)</p>	<p>(Q-W162)</p>	
<p>Applique</p> <p>3 étagères en verre éclairées de chaque côté, étagère inférieure avec couvercle en verre transparent</p> <p>Croquis coté: 15</p>	 <p>L/P/H en cm : 96 / 16,2 / 80</p>	 <p>L/P/H en cm : 128 / 16,2 / 80</p>	 <p>L/P/H en cm : 160 / 16,2 / 80</p>	
	<p>Description</p> <p>Armoire à glace avec étagère 96/80, 2-portes, applique</p>	<p>Description</p> <p>Armoire à glace avec étagère 128/80, 2-portes, 2 appliques</p>	<p>Description</p> <p>Armoire à glace avec étagère 160/80, 3-portes, 2 appliques</p>	
	<p>Référence</p> <p>QSR96AU</p>	<p>Référence</p> <p>QSR12AU</p>	<p>Référence</p> <p>QSR16AU</p>	
	<p>Supplément éclairage de lavabo</p> <p>(Q-W96)</p>	<p>(Q-W12)</p>	<p>(Q-W16)</p>	
<p>Accessoires appropriés pour les armoires de toilette</p>	 <p>L/P/H en cm : 28 / 11 / 7</p>	 <p>L/P/H en cm : 28 / 11 / 7</p>	<p>Pour les: QSS64., QSS16. QSE64., QSE16. QSR96., QSR19.</p>  <p>L/P/H en cm : 28,6 / 11 / 15</p>	<p>Pour les: QSS96., QSS12. QSE96., QSE12. QSR12., QSR16.</p>  <p>L/P/H en cm : 44,6 / 11 / 15</p>
	<p>Description</p> <p>Insert à maquillage 28/11 cm</p>	<p>Description</p> <p>Coffret à maquillage bois 28/11 cm</p>	<p>Description</p> <p>Insert à sèche-cheveux 28/11 cm</p>	<p>Description</p> <p>Insert à sèche-cheveux 44/11 cm</p>
	<p>Référence</p> <p>BSE28</p>	<p>Référence</p> <p>BSS28</p>	<p>Référence</p> <p>BFE28</p>	<p>Référence</p> <p>BFE44</p>

Éclairage frontal Croquis coté: 12				
	L/P/H en cm : 64 / 5,2 / 64	L/P/H en cm : 96 / 5,2 / 64	L/P/H en cm : 128 / 5,2 / 64	L/P/H en cm : 160 / 5,2 / 64
Description	Miroir 64/64, éclairage frontal	Miroir 96/64, éclairage frontal	Miroir 128/64, éclairage frontal	Miroir 160/64, éclairage frontal
Référence	QSP64F	QSP96F	QSP12F	QSP16F
Supplément éclairage de lavabo	(Q-W64)	(Q-W96)	(Q-W12)	(Q-W16)
Applique Croquis coté: 12				
	L/P/H en cm : 64 / 5,2 / 64	L/P/H en cm : 96 / 5,2 / 64	L/P/H en cm : 128 / 5,2 / 64	L/P/H en cm : 160 / 5,2 / 64
Description	Miroir 64/64, avec applique	Miroir 96/64, avec 2 appliques	Miroir 128/64, avec 2 appliques	Miroir 160/64, avec 2 appliques
Référence	QSP64AU	QSP96AU	QSP12AU	QSP16AU
Supplément éclairage de lavabo	(Q-W64)	(Q-W96)	(Q-W12)	(Q-W16)
Éclairage frontal Empreinte avec couvercle en verre transparent Croquis coté: 12				
	L/P/H en cm : 64 / 16,2 / 69,5	L/P/H en cm : 96 / 16,2 / 69,5	L/P/H en cm : 128 / 16,2 / 69,5	L/P/H en cm : 160 / 16,2 / 69,5
Description	Miroir avec tablette 64/69, éclairage frontal	Miroir avec tablette 96/69, éclairage frontal	Miroir avec tablette 128/69, éclairage frontal	Miroir avec tablette 160/69, éclairage frontal
Référence	QSA64F	QSA96F	QSA12F	QSA16F
Supplément éclairage de lavabo	(Q-W64)	(Q-W96)	(Q-W12)	(Q-W16)
Applique Empreinte avec couvercle en verre transparent Croquis coté: 12				
	L/P/H en cm : 64 / 16,2 / 69,5	L/P/H en cm : 96 / 16,2 / 69,5	L/P/H en cm : 128 / 16,2 / 69,5	L/P/H en cm : 160 / 16,2 / 69,5
Description	Miroir avec tablette 64/69, applique	Miroir avec tablette 96/69, 2 appliques	Miroir avec tablette 128/69, 2 appliques	Miroir avec tablette 160/69, 2 appliques
Référence	QSA64AU	QSA96AU	QSA12AU	QSA16AU
Supplément éclairage de lavabo	(Q-W64)	(Q-W96)	(Q-W12)	(Q-W16)

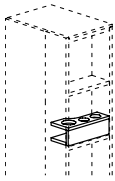
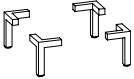
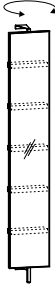
Plaque avec évidement pour les installations Croquis coté: 11 	 L/P/H en cm : 64 / 50 / 21	 L/P/H en cm : 96 / 50 / 21	 L/P/H en cm : 128 / 50 / 21			
	Description	Meuble bas 64/21, 1 tiroir	Meuble bas 96/21, 1 tiroir	Meuble bas 128/21, 1 tiroir		
	Référence	QU64	QU96	QU12		
Montage avec des supports muraux métalliques 	 L/P/H en cm : 63,9 / 40 / 2,7	 L/P/H en cm : 95,9 / 40 / 2,7	 L/P/H en cm : 127,9 / 40 / 2,7	 L/P/H en cm : 159,9 / 40 / 2,7		
	Description	Compartment 64	Compartment 96	Compartment 128	Compartment 160	
	Référence	QF64	QF96	QF12	QF16	
À l'ouverture, portes en porte-à-faux côté charnières (prévoir un espace de 5 cm par rapport au mur)	2 étagères en verre  L/P/H en cm : 32 / 35 / 96	2 étagères en verre  L/P/H en cm : 32 / 35 / 96	2 étagères en verre partie ouverte : 2 étagères fixes  L/P/H en cm : 48 / 35 / 96	2 étagères en verre partie ouverte : 2 étagères fixes  L/P/H en cm : 48 / 35 / 96	1 Paroi médiane 2 étagères en verre chacune  L/P/H en cm : 64 / 35 / 96	
	Description	Buffet haut 32, ferrage à gauche	Buffet haut 32, ferrage à droite	Buffet haut 48, 1 porte, niches latérales ouvertes, ferrage à gauche	Buffet haut 48, 1 porte, niches latérales ouvertes, ferrage à droite	Buffet haut 64, 2 portes
	Référence	QHB32H-L	QHB32H-R	QHB48H-L	QHB48H-R	QHB64H
Supplément double tiroir intérieur			(Q-S30)		(Q-S30)*	
À l'ouverture, portes en porte-à-faux côté charnières (prévoir un espace de 5 cm par rapport au mur)	1 Tablette amovible en verre casier ouvert  L/P/H en cm : 32 / 35 / 96	1 Tablette amovible en verre casier ouvert  L/P/H en cm : 32 / 35 / 96	2 étagères en verre partie ouverte : 2 étagères fixes  L/P/H en cm : 48 / 35 / 96	2 étagères en verre partie ouverte : 2 étagères fixes  L/P/H en cm : 48 / 35 / 96	1 Paroi médiane 1 étagère en verre chacun  L/P/H en cm : 64 / 35 / 96	
	Description	Buffet haut 32, ouvert en bas, ferrage à gauche	Buffet haut 32, ouvert en bas, ferrage à droite	Buffet haut 48, 1 porte, niches latérales ouvertes, miroir, ferrage à gauche	Buffet haut 48, 1 porte, niches latérales ouvertes, miroir, ferrage à droite	Buffet haut 64, 2 portes, compartiment bas ouvert
	Référence	QHB32U-L	QHB32U-R	QHB48S-L	QHB48S-R	QHB64U
Supplément double tiroir intérieur			--	(Q-S30)	--	
À l'ouverture, portes en porte-à-faux côté charnières (prévoir un espace de 5 cm par rapport au mur)	casier ouvert 1 Tablette amovible en verre  L/P/H en cm : 32 / 35 / 96	casier ouvert 1 Tablette amovible en verre  L/P/H en cm : 32 / 35 / 96			1 Paroi médiane 1 étagère en verre chacun  L/P/H en cm : 64 / 35 / 96	
	Description	Buffet haut 32, ouvert en haut, ferrage à gauche	Buffet haut 32, ouvert en haut, ferrage à droite			Buffet haut 64, 2 portes, compartiment haut ouvert
	Référence	QHB320-L	QHB320-R			QHB640
Supplément abattant pour linge à la place de la porte inférieure			(Q-K30)		(Q-K30)*	

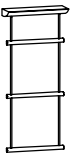
<p>À l'ouverture, portes en porte-à-faux côté charnières (prévoir un espace de 5 cm par rapport au mur)</p>	<p>3 étagères en verre</p>  <p>L/P/H en cm : 32 / 35 / 128</p>	<p>3 étagères en verre</p>  <p>L/P/H en cm : 32 / 35 / 128</p>	<p>3 étagères en verre partie ouverte : 3 étagères fixes</p>  <p>L/P/H en cm : 48 / 35 / 128</p>	<p>3 étagères en verre partie ouverte : 3 étagères fixes</p>  <p>L/P/H en cm : 48 / 35 / 128</p>	<p>1 Paroi médiane 3 étagères en verre chacune</p>  <p>L/P/H en cm : 64 / 35 / 128</p>
	<p>Description</p> <p>Armoire colonne 32, ferrage à gauche</p>	<p>Description</p> <p>Armoire colonne 32, ferrage à droite</p>	<p>Description</p> <p>Armoire colonne 48, 1 porte, niches latérales ouvertes, ferrage à gauche</p>	<p>Description</p> <p>Armoire colonne 48, 1 porte, niches latérales ouvertes, ferrage à droite</p>	<p>Description</p> <p>Armoire colonne 64, 2 portes</p>
<p>Référence</p> <p>QMS32H-L</p>	<p>Référence</p> <p>QMS32H-R</p>	<p>Référence</p> <p>QMS48H-L</p>	<p>Référence</p> <p>QMS48H-R</p>	<p>Référence</p> <p>QMS64H</p>	
<p>Supplément double tiroir intérieur (Q-S30)</p>				<p>(Q-S30)*</p>	
<p>À l'ouverture, portes en porte-à-faux côté charnières (prévoir un espace de 5 cm par rapport au mur)</p>	<p>3 étagères en verre</p>  <p>L/P/H en cm : 32 / 35 / 128</p>	<p>3 étagères en verre</p>  <p>L/P/H en cm : 32 / 35 / 128</p>	<p>3 étagères en verre partie ouverte : 3 étagères fixes</p>  <p>L/P/H en cm : 48 / 35 / 128</p>	<p>3 étagères en verre partie ouverte : 3 étagères fixes</p>  <p>L/P/H en cm : 48 / 35 / 128</p>	
	<p>Description</p> <p>Armoire colonne 32, façade miroir, ferrage à gauche</p>	<p>Description</p> <p>Armoire colonne 32, façade miroir, ferrage à droite</p>	<p>Description</p> <p>Armoire colonne 48, 1 porte, niches latérales ouvertes,</p>	<p>Description</p> <p>Armoire colonne 48, 1 porte, niches latérales ouvertes,</p>	
<p>Référence</p> <p>QMS32S-L</p>	<p>Référence</p> <p>QMS32S-R</p>	<p>Référence</p> <p>QMS48S-L</p>	<p>Référence</p> <p>QMS48S-R</p>		
<p>Supplément double tiroir intérieur (Q-S30)</p>					

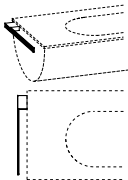
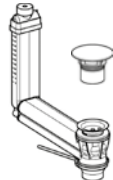
À l'ouverture, portes en porte-à-faux côté charnières (prévoir un espace de 5 cm par rapport au mur)	4 étagères en verre  L/P/H en cm : 32 / 35 / 160	4 étagères en verre  L/P/H en cm : 32 / 35 / 160	4 étagères en verre partie ouverte : 4 étagères fixes  L/P/H en cm : 48 / 35 / 160	4 étagères en verre partie ouverte : 4 étagères fixes  L/P/H en cm : 48 / 35 / 160	1 Paroi médiane 4 étagères en verre chacune  L/P/H en cm : 64 / 35 / 160		
	Description	Armoire haute 32, ferrage à gauche	Armoire haute 32, ferrage à droite	Armoire haute 48, 1 porte, niches latérales ouvertes, ferrage à gauche	Armoire haute 48, 1 porte, niches latérales ouvertes, ferrage à droite	Armoire haute 64, 2 portes	
	Référence	QHS32H-L	QHS32H-R	QHS48H-L	QHS48H-R	QHS64H	
Supplément double tiroir intérieur			(Q-S30)		(Q-S30)*		
À l'ouverture, portes en porte-à-faux côté charnières (prévoir un espace de 5 cm par rapport au mur)	4 étagères en verre  L/P/H en cm : 32 / 35 / 160	4 étagères en verre  L/P/H en cm : 32 / 35 / 160	4 étagères en verre partie ouverte : 4 étagères fixes  L/P/H en cm : 48 / 35 / 160	4 étagères en verre partie ouverte : 4 étagères fixes  L/P/H en cm : 48 / 35 / 160			
	Description	Armoire haute 32, façade miroir, ferrage à gauche	Armoire haute 32, façade miroir, ferrage à droite	Armoire haute 48, 1 porte, niches latérales ouvertes,	Armoire haute 48, 1 porte, niches latérales ouvertes,		
	Référence	QHS32S-L	QHS32S-R	QHS48S-L	QHS48S-R		
Supplément double tiroir intérieur			(Q-S30)				
À l'ouverture, portes en porte-à-faux côté charnières (prévoir un espace de 5 cm par rapport au mur)	haut : 2 étagères en verre en bas : 1 étagère en verre  L/P/H en cm : 32 / 35 / 160	haut : 2 étagères en verre en bas : 1 étagère en verre  L/P/H en cm : 32 / 35 / 160	haut : 2 étagères en verre en bas : 1 étagère en verre partie ouverte : 4 étagères fixes  L/P/H en cm : 48 / 35 / 160	haut : 2 étagères en verre en bas : 1 étagère en verre partie ouverte : 4 étagères fixes  L/P/H en cm : 48 / 35 / 160	haut : 2 étagères en verre en bas : 1 étagère en verre partie ouverte : 4 étagères fixes  L/P/H en cm : 48 / 35 / 160	haut : 2 étagères en verre en bas : 1 étagère en verre partie ouverte : 4 étagères fixes  L/P/H en cm : 48 / 35 / 160	
	Description	Armoire haute 32, 2 portes, ferrage à gauche	Armoire haute 32, 2 portes, ferrage à droite	Armoire haute 48, 2 portes, ouverture sur le côté, Tür li	Armoire haute 48, 2 portes, ouverture sur le côté, Tür re	Armoire haute 48, 2 portes, niches latérales	Armoire haute 48, 2 portes, niches latérales
	Référence	QHS32T-L	QHS32T-R	QHS48T-L	QHS48T-R	QHS48K-L	QHS48K-R
Supplément abattant pour linge à la place de la porte inférieure			(Q-K30)				

<p>Tablettes murales à emboîter avec ferrure enfichable</p> <p>Charge 10 kg max.</p>	 <p>L/P/H en cm : 64 / 14,5 / 3,9</p>	 <p>L/P/H en cm : 96 / 14,5 / 3,9</p>	 <p>L/P/H en cm : 128 / 14,5 / 3,9</p>	 <p>L/P/H en cm : 160 / 14,5 / 3,9</p>		
<p>Description</p>	<p>Étagère 64/15 cm</p>	<p>Étagère 96/15 cm</p>	<p>Étagère murale 128 cm</p>	<p>Étagère murale 160 cm</p>		
<p>Référence</p>	<p>BWS64</p>	<p>BWS96</p>	<p>BWS12</p>	<p>BWS16</p>		
 <p>L/P/H en cm : 13,7 / 30,9 / 10,4</p>	<p>Hauteur : 12 cm</p> 	 <p>L/P/H en cm : 31,6 / 21 / 195</p>	<p>Mobile avec 4 roulettes Avec sac intérieur en lin amovible.</p>  <p>L/P/H en cm : 45 / 45 / 60</p>			
<p>Description</p>	<p>Insert à sèche-cheveux pour armoire à ouverture latérale</p>	<p>Garniture de socle (4 un. 12 cm)</p>	<p>Miroir mural 32/195 pivotant avec 5 compartiments</p>	<p>Cube à linge 45</p>		
<p>Référence</p>	<p>QFE48</p>	<p>BSF12</p>	<p>BSD32</p>	<p>BW45</p>		
<p>Charge 10 kg max.</p>  <p>L/P/H en cm : 48 / 16 / 26,6</p>	<p>Charge 10 kg max.</p>  <p>L/P/H en cm : 48 / 16 / 109</p>	 <p>L/P/H en cm : 37 / 35 / 184,6</p>	<p>Prise de type F gris argenté à visser, avec cache. Câble 190 cm avec fiche coudée Schuko</p> 			
<p>Description</p>	<p>Porte-serviettes 1 barreau</p>	<p>Porte-serviettes 3 barreaux</p>	<p>Porte-serviettes avec tiroir, 37/185</p>	<p>Prise en saillie avec câble de raccordement</p>		
<p>Référence</p>	<p>QHH1</p>	<p>QHH3</p>	<p>QHL37</p>	<p>BST1</p>		
<p>Montage à gauche ou à droite</p>  <p>L/P/H en cm : 6 / 49 / 2,5</p>	<p>Système CLOU avec tirette pour excentrique Raccord 1 1/4 pouce Uniquement pour cuve sous plan</p> 	<p>Raccord 1 1/4 pouce</p> 	<p>(Panneau d'ébénisterie plaqué, revêtu d'un chant tout autour)</p> <p>252 cm max. de long 110 cm max. de large</p> <p>Épaisseur du matériau : 14, 20, ou 23 mm</p>  <p>En cas de découpe ultérieure, l'arête doit être imperméabilisée !</p> <p>(Facture : 0,5 m² min.)</p>			
<p>Description</p>	<p>Porte-serviettes pour meuble bas de lavabo</p>	<p>Garniture d'écoulement et de trop-plein</p>	<p>Garniture d'écoulement permanente</p>	<p>Panneau placage des deux côtés</p>		
<p>Cache</p>	<p>---</p>	<p>Pierre acrylique blanche</p>	<p>Verre blanc</p>	<p>Pierre acrylique blanche</p>	<p>Verre blanc</p>	<p>---</p>
<p>Référence</p>	<p>BHH49</p>	<p>BAUA-AW</p>	<p>BAUA-GW</p>	<p>BAPA-AW</p>	<p>BAPA-GW</p>	<p>BLBS</p>
						<p>(par m²)</p>

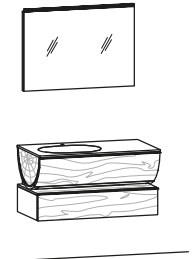
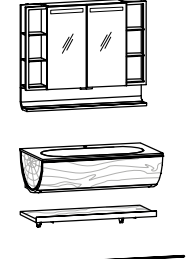
Suggestion (ill.) comprenant :	1x QB96EU-L 1x QW96E-L 1x QU96 1x QSP96AU	Meuble lavabo 96, cuve sous plan latérale, finition à gauche Meuble-vasque 96, finition à gauche Meuble bas 96/21, 1 tiroir Miroir 96/64, avec 2 appliques	 <p>L/P/H en cm : 96,4 / 55 / 193</p>	Croquis coté 3, 11, 12
	avec perçages de robinet (sur demande disponible sans)			
Suggestion (ill.) comprenant :	1x QB96MU 1x QW96M 1x QF96 1x QSR96F	Meuble lavabo 96, cuve sous plan Meuble-vasque 96 Compartment 96 Armoire à glace avec étagère 96/80, 2-portes, éclairage frontal	 <p>L/P/H en cm : 96,4 / 55 / 200</p>	Croquis coté 2, 15
avec perçages de robinet (sur demande disponible sans)				

Description	Suggestion 22		Suggestion 25	
Waschtisch	Pierre acrylique blanche	Verre blanc	Pierre acrylique blanche	Verre blanc
Référence	QB23-AW-L	QB23-GW-L	QB25-AW	QB25-GW
Supplément système trop-plein et écoulement	(QU1)		(QU1)	
Supplément écoulement libre	(QP1)		(QP1)	
Supplément éclairage de lavabo	(Q-W96)		(Q-W96)	

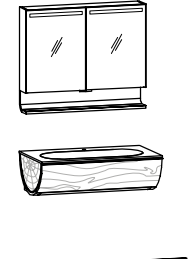
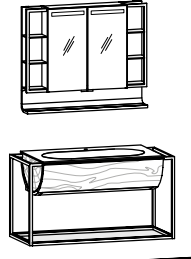
Suggestion (ill.) comprenant :	1x QB96MU 1x QW96M 1x QSE96F	Meuble lavabo 96, cuve sous plan Meuble-vasque 96 Armoire à glace avec tablette 96/80, 2-portes, éclairage frontal	 <p>L/P/H en cm : 96,4 / 55 / 200</p>	Croquis coté 2, 14
	avec perçages de robinet (sur demande disponible sans)			
Suggestion (ill.) comprenant :	1x QB96MU 1x QW96MR 1x QSR96F	Meuble lavabo 96, cuve sous plan Meuble-vasque 96, cadre en métal Armoire à glace avec étagère 96/80, 2-portes, éclairage frontal	 <p>L/P/H en cm : 116 / 55 / 200</p>	Croquis coté 2, 15
avec perçages de robinet (sur demande disponible sans)				

Description	Suggestion 28		Suggestion 31	
Waschtisch	Pierre acrylique blanche	Verre blanc	Pierre acrylique blanche	Verre blanc
Référence	QB28-AW	QB28-GW	QB31-AW	QB31-GW
Supplément système trop-plein et écoulement	(QU1)		(QU1)	
Supplément écoulement libre	(QP1)		(QP1)	
Supplément éclairage de lavabo	(Q-W96)		(Q-W96)	

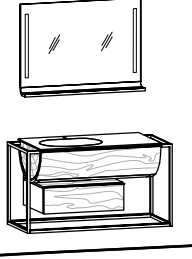
Suggestion (ill.) comprenant :	1x QB96EU-L 1x QW96ER-L 1x QU64 1x QSA96F	Meuble lavabo 96, cuve sous plan latérale, finition à gauche Meuble-vasque 96, cadre en métal, finition à gauche Meuble bas 64/21, 1 tiroir Miroir avec tablette 96/69, éclairage frontal	 <p>L/P/H en cm : 116 / 55 / 193</p>	Croquis coté 3, 11, 12
	avec perçages de robinet (sur demande disponible sans)			
Description	Suggestion 34			
Waschtisch	Pierre acrylique blanche	Verre blanc		
Référence	QB34-AW-L	QB34-GW-L		
Supplément système trop-plein et écoulement	(QU1)			
Supplément écoulement libre	(QP1)			
Supplément éclairage de lavabo	(Q-W96)			

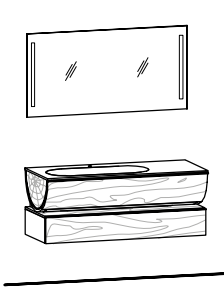
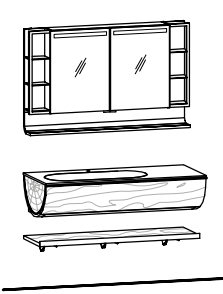
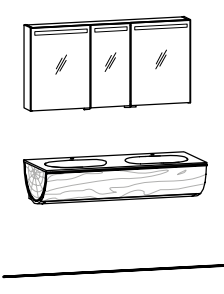
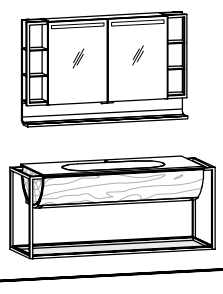
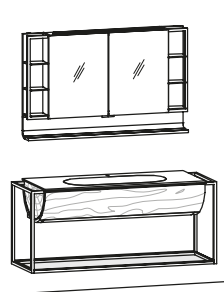
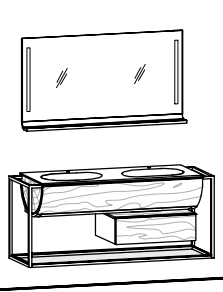
Suggestion (ill.) comprenant :	1x QB12EU-L 1x QW12E-L 1x QU12 1x QSP12F	Meuble lavabo 128, cuve sous plan latérale, finition à gauche Meuble sous-lavabo 128, finition à gauche Meuble bas 128/21, 1 tiroir Miroir 128/64, éclairage frontal	 <p>L/P/H en cm : 128,4 / 55 / 193</p>	Croquis coté 5, 11, 12	1x QB12EU-L 1x QW12E-L 1x QF12 1x QSR12F	Meuble lavabo 128, cuve sous plan latérale, finition à gauche Meuble sous-lavabo 128, finition à gauche Compartment 128 Armoire à glace avec étagère 128/80, 2-portes, éclairage frontal	 <p>L/P/H en cm : 128,4 / 55 / 200</p>	Croquis coté 5, 15
	avec perçages de robinet (sur demande disponible sans)							
Description	Suggestion 40		Suggestion 43					
Waschtisch	Pierre acrylique blanche	Verre blanc	Pierre acrylique blanche	Verre blanc				
Référence	QB40-AW-L	QB40-GW-L	QB43-AW-L	QB43-GW-L				
Supplément système trop-plein et écoulement	(QU1)		(QU1)					
Supplément écoulement libre	(QP1)		(QP1)					
Supplément éclairage de lavabo	(Q-W12)		(Q-W12)					
Suggestion (ill.) comprenant :	1x QB12DU 1x QW12D 1x QSS12F	Meuble lavabo double 128, cuve sous plan Meuble-vasque double 128 Armoire à glace 128/64, 3-portes, éclairage frontal	 <p>L/P/H en cm : 128,4 / 55 / 193</p>	Croquis coté 6, 13	1x QB12MU 1x QW12MR 1x QSR12F	Meuble lavabo 128, cuve sous plan Meuble-vasque 128, cadre en métal Armoire à glace avec étagère 128/80, 2-portes, éclairage frontal	 <p>L/P/H en cm : 148 / 55 / 200</p>	Croquis coté 4, 15
	avec perçages de robinet (sur demande disponible sans)							
Description	Suggestion 46		Suggestion 49					
Waschtisch	Pierre acrylique blanche	Verre blanc	Pierre acrylique blanche	Verre blanc				
Référence	QB46-AW	QB46-GW	QB49-AW	QB49-GW				
Supplément système trop-plein et écoulement	(QU2)		(QU1)					
Supplément écoulement libre	(QP2)		(QP1)					
Supplément éclairage de lavabo	(Q-W12)		(Q-W12)					
Suggestion (ill.) comprenant :	1x QB12MU 1x QW12MR 1x QSR12AU	Meuble lavabo 128, cuve sous plan Meuble-vasque 128, cadre en métal Armoire à glace avec étagère 128/80, 2-portes, 2 appliques	 <p>L/P/H en cm : 148 / 55 / 200</p>	Croquis coté 4, 15	1x QB12DU 1x QW12DR 1x QU64 1x QSA12F	Meuble lavabo double 128, cuve sous plan Meuble-vasque double 128, cadre en métal Meuble bas 64/21, 1 tiroir Miroir avec tablette 128/69, éclairage frontal	 <p>L/P/H en cm : 148 / 55 / 193</p>	Croquis coté 6, 11, 12
	avec perçages de robinet (sur demande disponible sans)							
Description	Suggestion 49		Suggestion 52					
Waschtisch	Pierre acrylique blanche	Verre blanc	Pierre acrylique blanche	Verre blanc				
Référence	QB50-AW	QB50-GW	QB52-AW	QB52-GW				
Supplément système trop-plein et écoulement	(QU1)		(QU2)					
Supplément écoulement libre	(QP1)		(QP2)					
Supplément éclairage de lavabo	(Q-W12)		(Q-W12)					

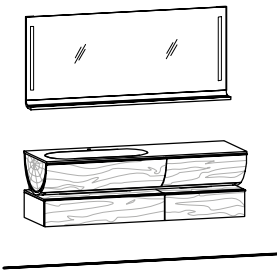
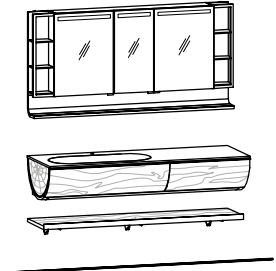
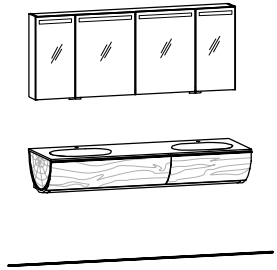
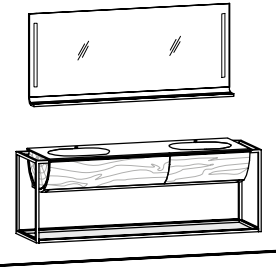
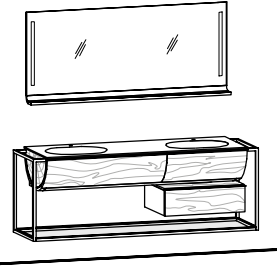
Suggestion (ill.) comprenant :	1x QB16EU-L 1x QW16E-L 1x QU96 1x QU64 1x QSA16F	Meuble lavabo 160, cuve sous plan latérale, finition à gauche Meuble-vasque 160, finition à gauche Meuble bas 96/21, 1 tiroir Meuble bas 64/21, 1 tiroir Miroir avec tablette 160/69, éclairage frontal	 <p>L/P/H en cm : 160,4 / 55 / 193</p>	Croquis coté 7, 11, 12	1x QB16EU-L 1x QW16E-L 1x QF16 1x QSR16F	Meuble lavabo 160, cuve sous plan latérale, finition à gauche Meuble-vasque 160, finition à gauche Compartment 160 Armoire à glace avec étagère 160/80, 3-portes, éclairage frontal	 <p>L/P/H en cm : 160,4 / 55 / 200</p>	Croquis coté 7, 15
	avec perçages de robinet (sur demande disponible sans)							
Description	Suggestion 58		Suggestion 61					
Waschtisch	Pierre acrylique blanche	Verre blanc	Pierre acrylique blanche	Verre blanc				
Référence	QB58-AW-L	QB58-GW-L	QB61-AW-L	QB61-GW-L				
Supplément système trop-plein et écoulement	(QU1)		(QU1)					
Supplément écoulement libre	(QP1)		(QP1)					
Supplément éclairage de lavabo	(Q-W16)		(Q-W162)					
Suggestion (ill.) comprenant :	1x QB16DU 1x QW16D 1x QSS16F	Meuble lavabo double 160, cuve sous plan Meuble-vasque double 160 Armoire à glace 160/64, 4-portes, éclairage frontal	 <p>L/P/H en cm : 160,4 / 55 / 193</p>	Croquis coté 8, 13	1x QB16DU 1x QW16DR 1x QSA16F	Meuble lavabo double 160, cuve sous plan Meuble-vasque double 160, cadre en métal Miroir avec tablette 160/69, éclairage frontal	 <p>L/P/H en cm : 180 / 55 / 193</p>	Croquis coté 8, 12
	avec perçages de robinet (sur demande disponible sans)							
Description	Suggestion 64		Suggestion 67					
Waschtisch	Pierre acrylique blanche	Verre blanc	Pierre acrylique blanche	Verre blanc				
Référence	QB64-AW	QB64-GW	QB67-AW	QB67-GW				
Supplément système trop-plein et écoulement	(QU2)		(QU2)					
Supplément écoulement libre	(QP2)		(QP2)					
Supplément éclairage de lavabo	(Q-W16)		(Q-W16)					
Suggestion (ill.) comprenant :	1x QB16DU 1x QW16DR 1x QU64 1x QSA16F	Meuble lavabo double 160, cuve sous plan Meuble-vasque double 160, cadre en métal Meuble bas 64/21, 1 tiroir Miroir avec tablette 160/69, éclairage frontal	 <p>L/P/H en cm : 180 / 55 / 193</p>	Croquis coté 8, 11, 12				
	avec perçages de robinet (sur demande disponible sans)							
Description	Suggestion 70							
Waschtisch	Pierre acrylique blanche	Verre blanc						
Référence	QB70-AW	QB70-GW						
Supplément système trop-plein et écoulement	(QU2)							
Supplément écoulement libre	(QP2)							
Supplément éclairage de lavabo	(Q-W16)							

Vasques 64

Plan coté 1

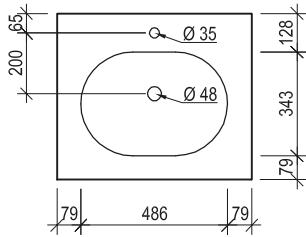
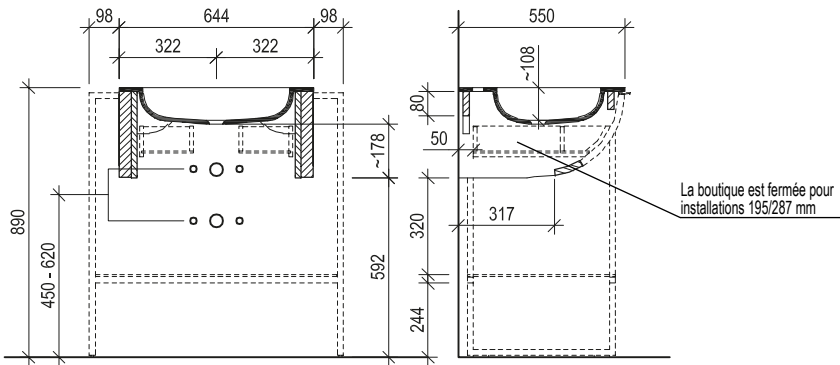

Pierre acrylique

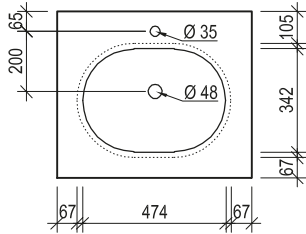

Verre

Vasques 96

Plan coté 2

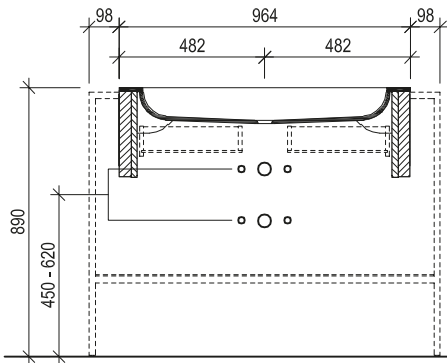

Plan coté 3

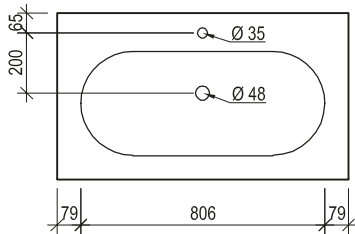
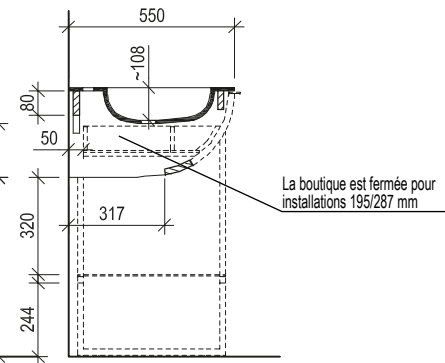
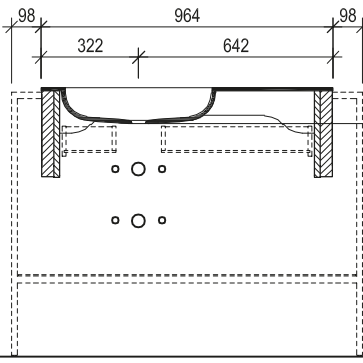

Pierre acrylique

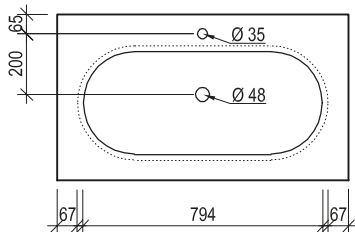
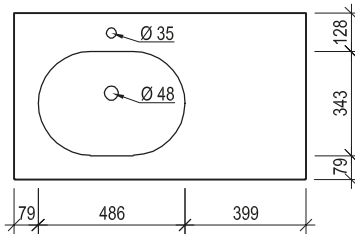

Verre

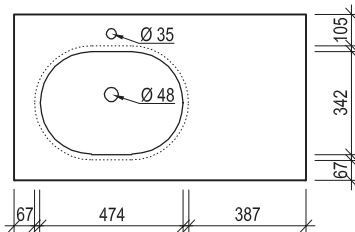

Vasques 128

Plan coté 4

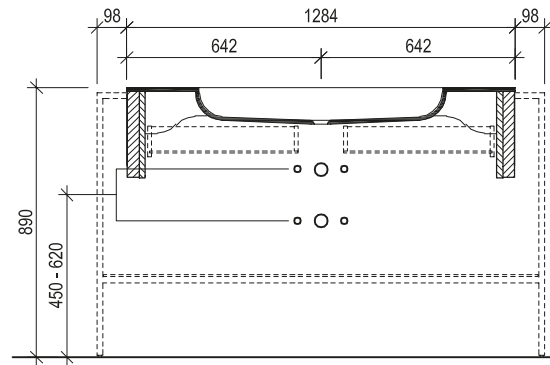

Plan coté 5

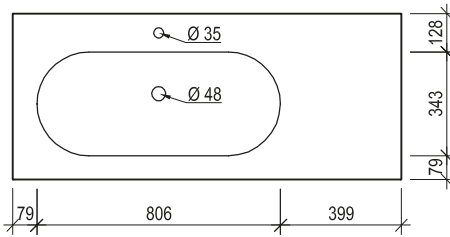
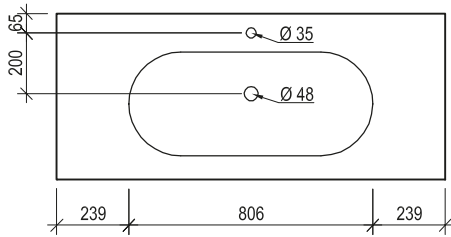
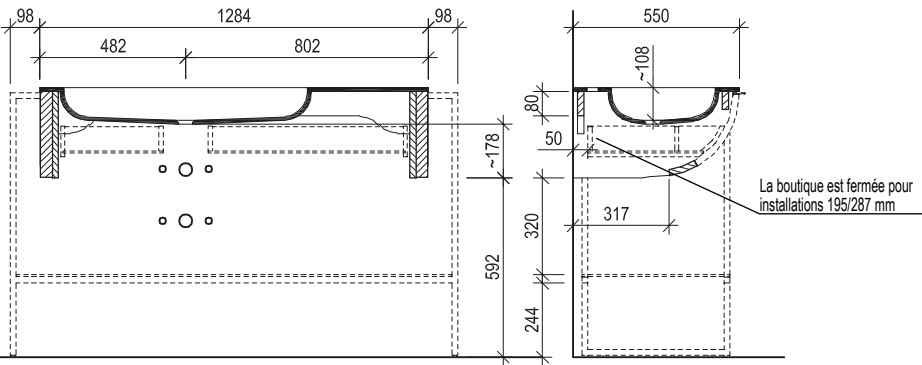

Pierre acrylique

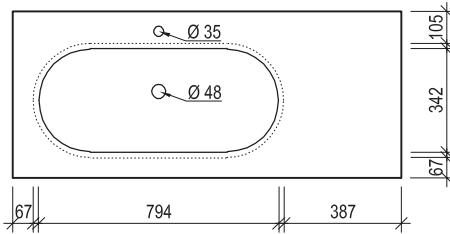
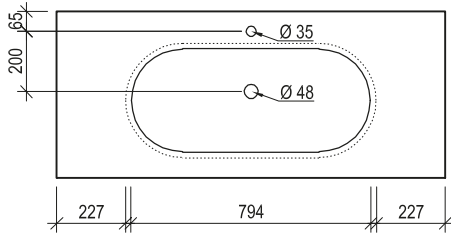

Verre

Double vasques 128

Plan coté 6

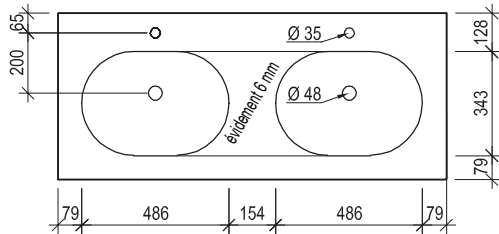
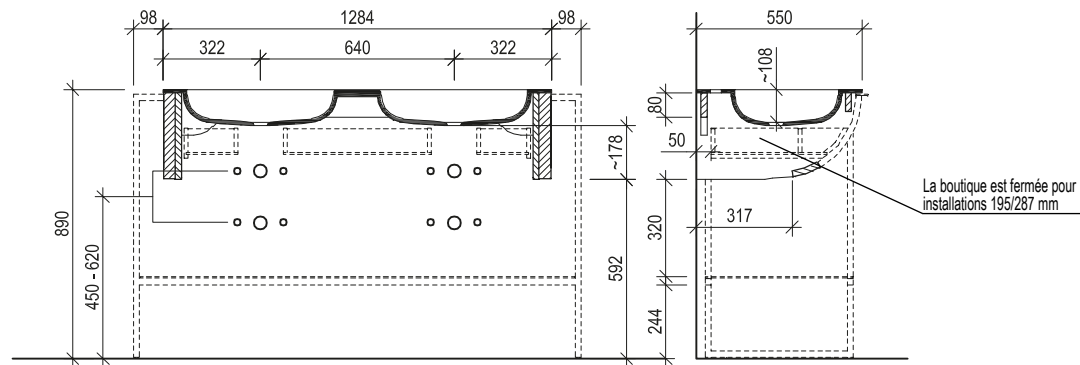

Pierre acrylique

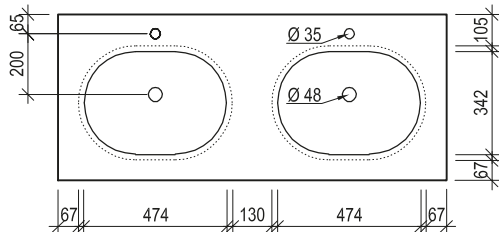

Verre

Vasques 160

Plan coté 7

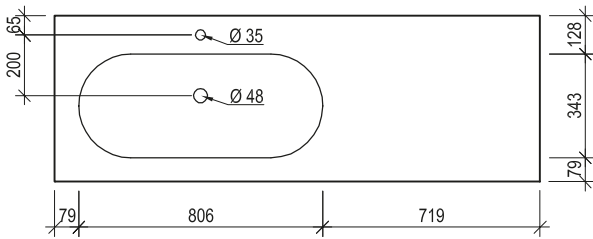
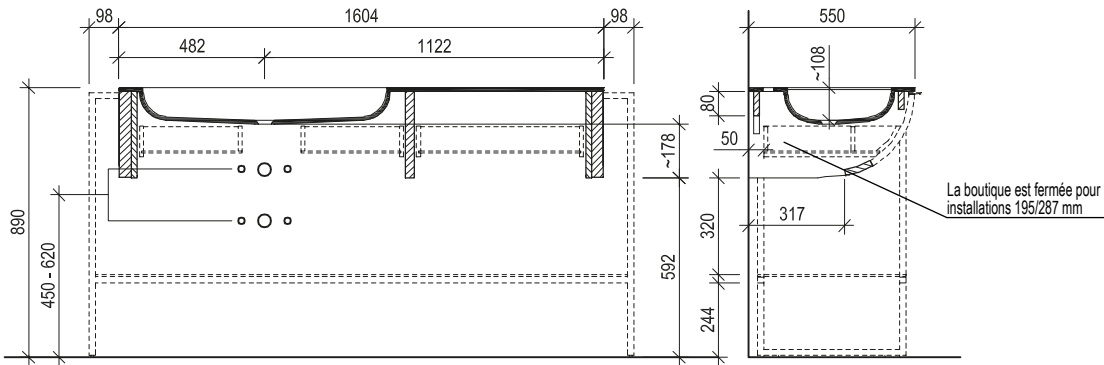

Pierre acrylique

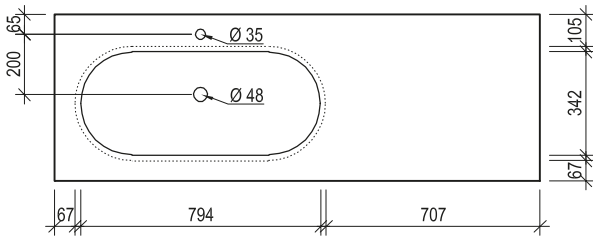

Verre

Double vasques 160

Plan coté 8

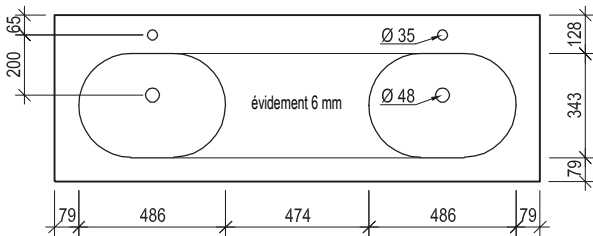
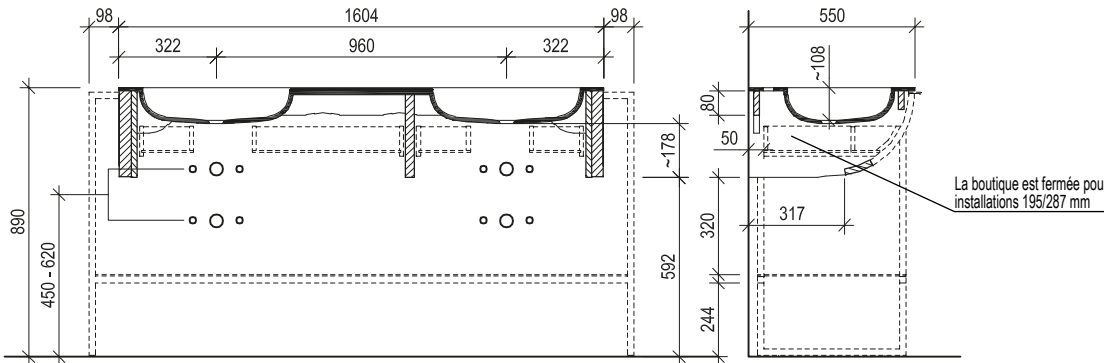

Pierre acrylique

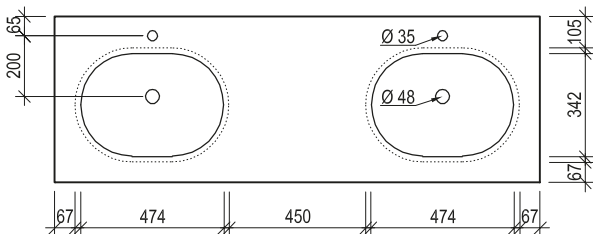

Verre

Meubles bas

Plan coté 11

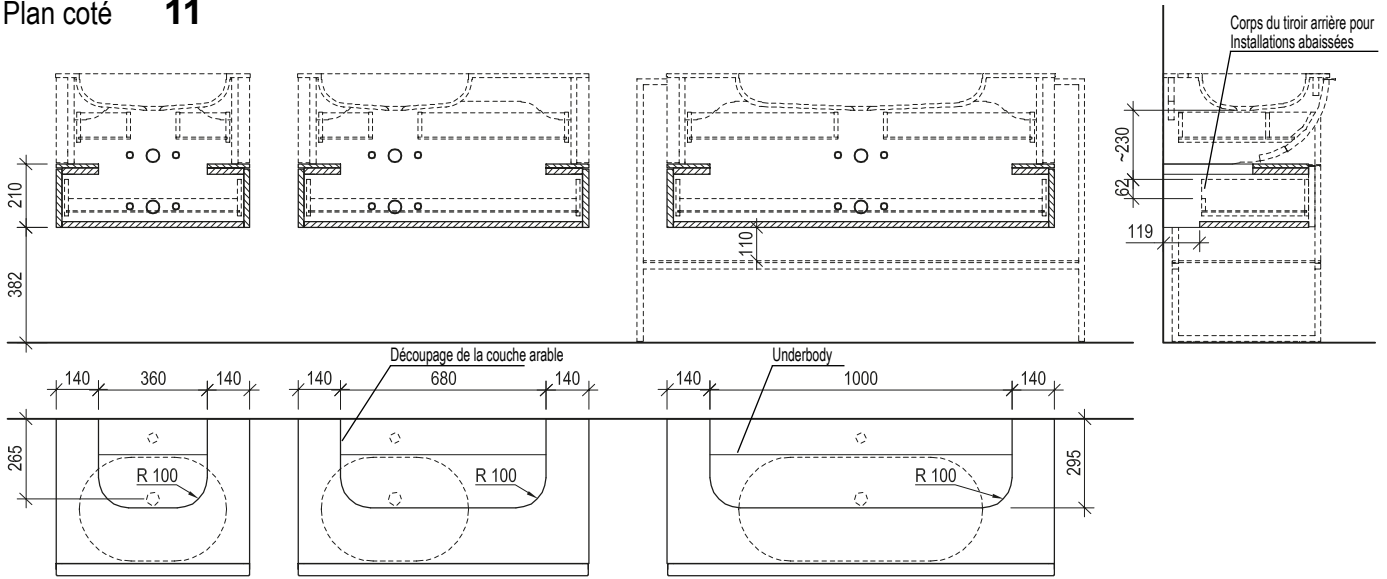

Miroirs plats et armoires de toilette - Hauteur de montage bord supérieur 193 cm

Plan coté 12

Plan coté 13

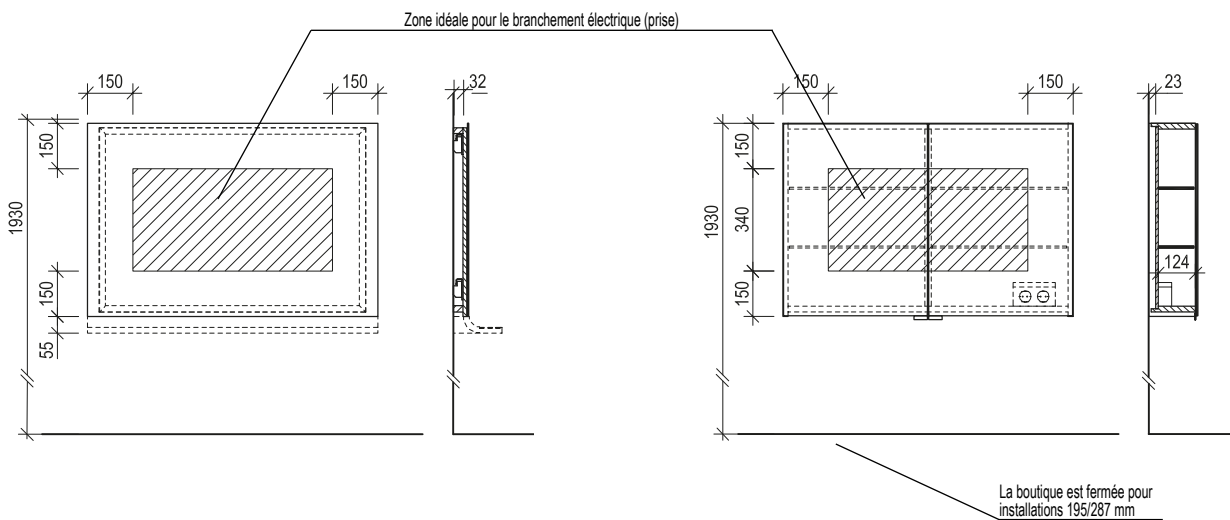

Armoires à glace avec tablette - Hauteur de montage bord supérieur 200 cm

Plan coté 14

Plan coté 15

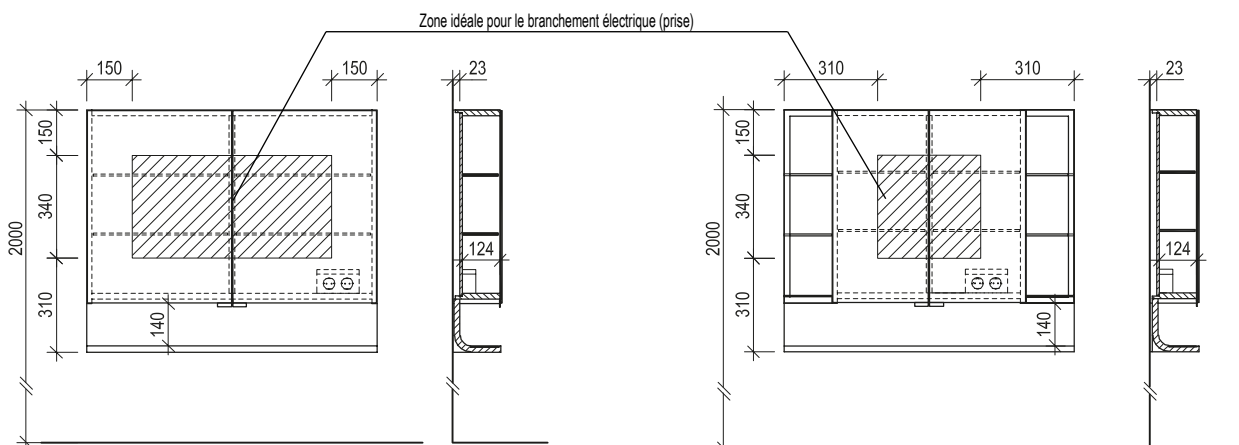

CONDITIONS GÉNÉRALES DE VENTE

1. Généralités

1.1. Les conditions de vente et de livraison, ci-après « CGV » s'appliquent pour toutes les relations commerciales (contrats de vente, contrats de services, contrats de planification, etc.) de la société VOGLAUER Geschwindtner & Zwilling GmbH, secteur d'activité Voglauer hotel-concept, ci-après dénommée « VOGLAUER », avec des clients. En passant une commande ou en concluant un contrat avec VOGLAUER, le client accepte leur caractère contraignant.

Toutes conditions générales de vente divergentes, contradictoires ou complémentaires, même si elles sont connues, ne font pas partie intégrante du contrat, à moins que leur validité ne soit expressément convenue par écrit. Si des conditions autres que celles contenues dans ces CGV sont convenues par écrit, celles-ci s'appliquent.

1.2. En principe, VOGLAUER ne conclut des contrats qu'avec des entreprises, raison pour laquelle les CGV ont été conçues pour des actes juridiques entre entreprises. Dans le cas exceptionnel où il s'agit d'actes juridiques seraient conclus avec des consommateurs sur la base de ces CGV, ces dernières ne s'appliquent que dans le cas où elles ne s'opposent pas aux dispositions impératives de la protection des consommateurs.

2. Offre, prix

2.1. Tous les prix présentés par VOGLAUER dans des offres et des grilles tarifaires sont nets et sans engagement, à moins qu'il ne soit explicitement indiqué que la TVA légal est incluse.

Le calcul de la TVA se fait séparément, en fonction des dispositions légales s'appliquant le jour de la livraison ou de la prestation. Des modifications d'ordre technique ou autre, apportées par VOGLAUER, restent dans le cadre du raisonnable. Si la commande d'un client ne contient aucun prix, ce sont les grilles tarifaires de VOGLAUER valables le jour de l'enregistrement de la commande, qui s'appliquent.

2.2. Les exportations sont en principe calculées et payées en euros. Si l'utilisation d'une autre devise est explicitement convenue, la facturation s'effectue sur la base du ratio de conversion en euros, le jour de la confirmation de la commande par VOGLAUER. Pour ce calcul, seul le cours des banques autrichiennes est pris en compte.

2.3 D'une manière générale, les exportations sont facturées en euros et également à payer en Euros. Dans le cas où il est explicitement convenu d'utiliser une autre monnaie, la facturation est établie sur la base du taux de change en vigueur à la date de la confirmation du contrat par VOGLAUER. Pour ce calcul, seul le cours de la Banque nationale d'Autriche (ÖNB) (publié sur : <https://www.oenb.at/zinssatzewechselkurs/>) est pertinent.

3. Réception des commandes, bases de la commande

3.1. En cas de commande à VOGLAUER, un contrat ne prend effet qu'en cas de confirmation écrite de la commande, de livraison de la marchandise, ou d'envoi de la facture par VOGLAUER.

En cas de commande, le client est tenu de mettre à disposition tous les documents conformes nécessaires. Tous frais supplémentaires résultant de divergences par rapport aux conditions réelles mentionnées dans les documents ou les plans mis à disposition par le client, ainsi que ceux liés à la remise tardive des documents, sont pris en charge par le client. Les modifications de la commande après acceptation de cette dernière ne sont possibles que d'un commun accord et par écrit.

4. Expédition, livraison

4.1 En l'absence d'accord contraire, la livraison de la marchandise est franco de port. La marchandise est déchargée du moyen de transport dans laquelle elle a été acheminée et mise à disposition du cocontractant à l'emplacement désigné à cet effet dans la zone d'accès ou de préparation des commandes. Une assurance de transport n'est conclue qu'à la demande expresse du client. Le coût est à la charge exclusive du client. En l'absence de dispositions écrites contraires, le risque financier est transféré au client au moment de l'envoi de la marchandise. Et, en cas de retard dans la réception de la part du client, dès lors que VOGLAUER est prêt à expédier la commande.

4.2 En l'absence d'accord écrit contraire, il appartient à VOGLAUER de choisir le lieu d'expédition, l'itinéraire et le moyen de transport pour le mieux, sans que cela n'engage sa responsabilité de choisir le transport le moins cher et le plus rapide. Les délais de livraison indiqués sont toujours sans garantie, à moins que les parties n'en aient expressément et par écrit convenu autrement.

4.3 D'une manière générale, les délais de livraison convenus commencent à courir à dater de la confirmation de la commande. Dans le cas où, à cette date (début du délai de livraison), VOGLAUER ne dispose pas des documents nécessaires à la fabrication, comme en particulier les dimensions réelles des espaces, le délai de livraison commence à courir à compter de la date de réception par VOGLAUER du dernier document nécessaire à la fabrication. Le client est tenu de veiller à ce que ces documents soient transmis rapidement. Les dates de livraison (délais de livraison) sont prolongées du nombre de jours de retard de montage non imputables à VOGLAUER. Dans le cas où le client doit payer un acompte, le délai de livraison ne commence à courir qu'après réception dûment acceptée.

4.4 Dans le cas où le client - même sans faute de sa part - a du retard dans la réception de l'objet de la livraison, VOGLAUER est en droit d'exiger le paiement des frais de stockage locaux habituels. De surcroît, VOGLAUER est également habilité à rompre le contrat de livraison, et il incombe au client de régler la différence entre le prix conclu et les recettes à attendre de la transformation de l'objet de la livraison. Dans le cas où le montage a été convenu, le client est tenu de réceptionner les objets du marché par une inspection effectuée immédiatement après l'achèvement du montage. En cas de refus de réception, les règles applicables sont celles qui régissent la demeure du créancier.

4.5 Dans le cas où les délais de livraison convenus sont dépassés de plus de trois semaines par VOGLAUER, le client est en droit, après avoir fixé un délai supplémentaire raisonnable, de rompre le contrat. Si le délai de livraison est dépassé pour des raisons liées à l'exploitation, ne pouvant pas être évitées par VOGLAUER même avec toute la diligence d'un bon commerçant (notamment en cas de grèves, perturbations de l'exploitation, pénurie de matières premières, mais aussi en cas de force majeure, par exemple, en cas d'épidémies et de pandémies entraînant des fermetures de sites d'exploitation (« lockdowns » etc.), le client n'aura le droit de rétractation en cas de dépassement du délai de livraison de 2 mois qu'après avoir accordé un délai supplémentaire raisonnable.

4.6 Afin d'assurer une livraison efficace et rationnelle de la part de VOGLAUER ou du cocontractant, les parties conviennent d'utiliser exclusivement, pour la livraison et le déchargement des marchandises, les normes de déchargement publiées par Zukunftsinitiative Möbellogistik (ZIMLOG) dans leur version la plus récente. Celles-ci sont téléchargeables à l'adresse www.dcc-moebel.org/zimlog.html sur Internet, ou peuvent être envoyées en format texte au cocontractant, à sa demande.

4.7 Voglauer a le droit de procéder à des sur- ou sous-livraisons usuelles dans le commerce. Le cocontractant n'est pas autorisé à refuser la réception au motif exposé ci-dessus.

4.8 Toute pénalité contractuelle convenue au cas par cas entre le fournisseur et le cocontractant n'est applicable que dans le cas où le cocontractant a exprimé par écrit une réserve fondée dès réception de la marchandise.

4.9 Toute réserve donnant lieu à une pénalité contractuelle doit être adressée directement vers VOGLAUER. Les salariés de VOGLAUER, transporteurs ou autres tiers ne sont pas habilités à être les destinataires de la réserve à l'origine d'une pénalité contractuelle.

5. Résiliation du contrat

5.1. Si le client ne remplit pas, ou que partiellement, ses obligations contractuelles, VOGLAUER est autorisé à résilier le contrat. Le droit de résilier le contrat peut également s'appliquer à une partie de l'objet de livraison. Dans ce cas, VOGLAUER est tenu de livrer de la partie de l'objet de livraison qui n'est pas concernée par la résiliation, et le client de s'en acquitter.

5.2. Si le droit de rétractation de VOGLAUER s'applique pour des raisons dont le client doit répondre, et ce sans qu'aucune faute ne soit imputable à VOGLAUER, ou si le client résilie le contrat sans y être autorisé, celui-ci est dans l'obligation de régler le montant des prestations préalables réalisées dans le cadre de l'exécution du contrat (par ex. les prestations de planification, l'achat de matériel, les dépenses en main-d'œuvre, et autres prestations semblables) et correspondant à la valeur proportionnelle de la commande. VOGLAUER est en droit de réclamer un forfait de 25 % de la valeur de la commande pour les prestations préalables, sans avoir à présenter un justificatif particulier de chaque prestation. Les fabrications spéciales doivent être entièrement prises en charge, après déduction des frais de montage et de livraison.

6. Montage

6.1. Le client doit veiller à ce que le montage soit effectué sans retard et, en particulier, à ce que les monteurs ne soient pas gênés par d'autres techniciens. En outre, les espaces à équiper dans la zone de montage doivent être, si nécessaire,

chauffés, nettoyés, suffisamment éclairés et équipés d'un raccordement électrique. Les frais de consommation électrique et d'eau sont à la charge du client. Le client doit veiller à ce que les revêtements de sol soient antidérapants et suffisamment recouverts pour éviter les salissures ou les dommages.

6.2. Si, au cours du montage, des raccordements avec des objets du client ou d'un tiers (par ex. fixation à la maçonnerie perçage ou ciselage) doivent être effectués, le client a l'obligation, avant le début des travaux, d'informer VOGLAUER des zones à risques. Il doit en partie lui informer de l'emplacement des conduites d'électricité, de gaz, d'eau, et d'autres systèmes d'alimentation.

6.3 VOGLAUER n'a pas d'obligation d'analyser les propriétés des murs ou des objets sur lesquels des fixations seront effectuées dans le cadre du montage. Le client est, en revanche, dans l'obligation d'informer VOGLAUER sur les propriétés des murs ou des objets pouvant empêcher un montage simple et sans heurts. Tout surcroît résultant de la méconnaissance des propriétés des murs ou des objets sera pris en charge par le client.

6.4. Des coûts supplémentaires liés aux heures supplémentaires et aux retards de montage occasionnés par le client, ainsi que pour des prestations non comprises dans la confirmation de commande, ou encore des travaux résultant d'un environnement non adapté, seront facturés à part et en sus. Le nettoyage de fin de chantier doit être effectué par le client, à sa propre charge. Sauf stipulation contraire dans les accords contractuels, les prestations de montage proposées par VOGLAUER n'incluent pas le montage et le raccordement d'appareils électriques ou de luminaires. Sauf stipulation contraire, il revient au client de mandater ces travaux, à ses propres frais, à une entreprise spécialisée adaptée. Le matériel de conditionnement doit être éliminé par le client et à ses propres frais.

6.5 VOGLAUER n'est pas dans l'obligation d'inspecter les caractéristiques des murs ou objets sur lesquels des fixations doivent être effectuées au cours du montage. En revanche, le client est dans l'obligation d'informer VOGLAUER des caractéristiques des murs ou objets pouvant compromettre un montage simple et aisé. Tout surcroît occasionné par la méconnaissance des caractéristiques des parois ou objets est à la charge du client.

6.6 Les surcoûts occasionnés par les heures supplémentaires et retards de montage imputables au client, par les prestations non contenues dans la confirmation du marché, ainsi que celles occasionnées par des défauts de l'existant, sont facturés séparément et en sus. Cela vaut également pour le cas où VOGLAUER a réalisé le montage dans le cadre d'un marché forfaitaire, ou celui où les prestations de montage ont été réalisées à un prix réduit.

6.7 Le nettoyage des locaux après le montage doit être effectué par le client à ses frais. En l'absence de dispositions contractuelles contraires, les prestations de montage offertes par VOGLAUER n'incluent pas le montage et le raccordement d'appareils électriques de toutes catégories ou de luminaires. Sauf disposition contraire, le client fait effectuer ces travaux à ses frais par un entrepreneur dûment agréé. Le matériel de conditionnement est à éliminer par le client à ses frais.

7. Réclamation

Le client doit contrôler la marchandise livrée quant à d'éventuels défauts immédiatement, c'est-à-dire dans un délai de huit jours civils au plus tard. Dans le cas de livraisons incomplètes, incorrectes ou de la constatation de défauts visibles, il appartient d'en informer VOGLAUER par voie écrite dès l'arrivée de la marchandise ; dans le cas de défauts et vices cachés, en revanche, il appartient de le faire dès leur constatation. La réclamation doit décrire précisément la catégorie et l'ampleur du défaut allégué. Dans le cas où les défauts et vices ne sont pas signalés en temps utile, la livraison est réputée autorisée et l'exercice du droit à la garantie exclu.

Le client s'acquie de son obligation d'inspection, sans ouvrir l'emballage, par des méthodes appropriées d'examen de la marchandise afin de détecter les défauts visibles, quantitatifs ou qualitatifs (ci-après « méthodes appropriées »). Les méthodes appropriées sont notamment, mais sans caractère exhaustif, (i) l'examen de la quantité de marchandise livrée, (ii) l'inspection visuelle de l'emballage, (iii) l'inspection de la marchandise afin de détecter d'éventuelles avaries de transport ou autres dommages visibles extérieurement.

Le cocontractant est dans l'obligation de signaler sans délai, et au plus tard dans un délai de deux jours ouvrables, les défauts visibles. Le délai de réclamation est considéré comme respecté dans la mesure où la réclamation pour défauts est envoyée dans les délais.

Toute réclamation pour défauts n'est valable que si elle est rédigée sous forme de texte.

8. Garantie

Les marchandises livrées par VOGLAUER font l'objet d'une garantie d'un an à compter de la date de livraison. En ce qui concerne les appareils électriques et luminaires livrés par VOGLAUER, la garantie porte sur une durée de six mois.

Le droit du client à bénéficier de la garantie suppose qu'il ait rempli ses obligations légales d'inspection et de réclamation. Dans le cas où le client ne remplit pas en temps utile ses obligations réglementaires d'inspection ou de réclamation, la responsabilité de VOGLAUER pour un défaut non signalé n'est pas engagée.

En cas de réclamation fondée et présentée dans les délais, VOGLAUER, tenant dûment compte des intérêts du client, applique la garantie en réparant la marchandise, en accordant une réduction de prix , en effectuant une livraison de substitution (échange), ou encore en repayant la marchandise contre remboursement du prix d'achat. Le choix de la forme de la garantie appartient à VOGLAUER. Dans le cas où VOGLAUER ne remplirait pas son obligation d'application de garantie dans un délai raisonnable, le client est autorisé à procéder à une réduction raisonnable du prix, ou à rompre le contrat. Les activités accomplies par VOGLAUER et rendues nécessaires par des réclamations injustifiées, sont considérées comme une commande dont l'exécution est à payer par le client.

Sont notamment exclus de la garantie :

- les marchandises mises à disposition par le client;
- les défauts découlant de vices de l'existant (mur endommagé, humidité des constructions, vices de construction etc);
- les problèmes liés à la compatibilité des matériaux utilisés par VOGLAUER avec d'autres éléments et caractéristiques de l'espace à aménager, comme les meubles d'autres fournisseurs, les couleurs de lumière, le chauffage et autres;
- la déformation et la fissuration des bois massifs utilisés;
- le fonctionnement de l'objet de la livraison et l'adaptation du matériel utilisé à cet effet, lorsque la construction a été réalisée par le client ou son mandataire (ex architecte);
- les écarts mineurs de teinte et de structure de surface ou de placement des objets individuels de la livraison;
- les situations exclues dans le passaport de meuble qualité de VOGLAUER ou dans la déclaration de garantie fabricant de VOGLAUER.

9. Clause de non-responsabilité

9.1. VOGLAUER est responsable des dommages survenus en dehors du champ d'application de la loi relative à la responsabilité du fait des produits défectueux, en cas de faute intentionnelle ou de négligence grossière. La responsabilité, en cas de légère négligence, est tout aussi exclue que le dédommagement de dommages consécutifs, de pertes de patrimoine, de pertes de gain, de pertes d'intérêts, et de dommages résultant de prétentions de tiers vis-à-vis du client.

9.2. Dans le cadre du champ d'application de la loi relative à la responsabilité du fait des produits défectueux, VOGLAUER est responsable des préjudices corporels et matériels subis par un consommateur. VOGLAUER n'est pas responsable des dommages matériels subis par une entreprise. En outre, le § 92 alinéa 2 ABGB (Code civil autrichien) et le droit de recours du client conformément au § 933b ABGB, sont exclus. Le délai de prescription des prétentions en dommages et intérêts est de trois ans maximum.

9.3. Les parties contractantes renoncent, par ailleurs, à toute demande de dommages et intérêts l'une contre l'autre pour tous les dommages occasionnés, dans le cas où ceux-ci seraient couverts par une assurance du sinistré. Ce renoncement ne s'applique pas aux dommages résultant d'une faute intentionnelle ou d'une négligence grossière ou dans le cas où, du fait de ce renoncement, l'assureur serait libéré de son obligation de prestation.

9.4. Le dispositif de verrouillage ou les coffres forts livrés par VOGLAUER n'étant qu'une protection contre le vol et l'effraction, les demandes de dommages et intérêts y afférents sont donc exclues. Il incombe donc au client de se procurer, à ses propres frais et risques, un éventuel dispositif de protection contre le vol et l'effraction et VOGLAUER n'est pas responsable de son contenu.

10. Paiement

10.1. Les factures des marchandises livrées sont réglées conformément aux termes conventionnés. Sauf accord contraire, le client doit verser un tiers du montant indiqué

dans la confirmation de commande en guise d'acompte, immédiatement après passage de la commande, puis un tiers 2 semaines avant la disponibilité de livraison, et le montant restant dû, indiqués dans le contrat de livraison, directement sur présentation de la facture et sans déduction. Sauf accord écrit sur le délai de paiement convenu entre les deux parties contractantes, les paiements des montants sont dus sans déduction, immédiatement après réception de la facture. Les traites et les chèques ne sont acceptés qu'à la condition d'un accord écrit particulier, et toujours qu'à titre de paiement. Les frais d'escompte et de traite sont à la charge du client. Le client prend acte du fait que les représentants commerciaux de VOGLAUER ne sont pas habilités à recouvrer des créances.

10.2. En cas de retard de paiement, des intérêts de retard à hauteur de 9,2 % majorés du taux d'intérêt de base seront appliqués. La revendication d'une compensation par le client est exclue, à moins que ces prétentions n'aient été reconnues et ne soient incontestables.

10.3. Si le client n'exerce plus aucune activité commerciale réglementaire, fait l'objet des mesures d'exécution, est confronté à des retours de chèques ou défauts de paiement, ou à une paralysie de paiement ou à une cessation de paiement, ou s'il demande une procédure de redressement judiciaire ou extrajudiciaire ou si, pour ses actifs, la faillite est demandée, ouverte ou une demande de faillite est rejetée faute de fortune couvrant les frais, VOGLAUER sera en droit d'exiger le paiement de toutes les créances découlant de la relation commerciale, même si des chèques ou des traites ont été acceptés ou un échelonnement de paiements a été accordé. Ceci s'applique également si le client est en retard de paiement ou que d'autres circonstances amenant à douter de sa solvabilité sont connues.

10.4. Le client n'est pas autorisé à bloquer des paiements en raison de vices qu'il aurait constatés, à moins que ces vices et la hauteur des montants à déduire ne soient reconnus par écrit par VOGLAUER ou constatés par la justice. La cession à des tiers de créances déférées par le client à l'encontre de VOGLAUER, ainsi que le transfert des droits et des devoirs issus du contrat conclu, n'est autorisée qu'après consentement écrit préalable de VOGLAUER.

10.5. Dans la mesure permise par la loi, VOGLAUER est en droit de céder à des tiers (par exemple, une banque ou un assureur) des créances dont il dispose à l'égard de son cocontractant, découlant de ses livraisons et prestations. Le cocontractant autorise la transmission à des tiers des données nécessaires au recouvrement des créances.

11. Réserve de propriété

11.1. Jusqu'au règlement complet des obligations du client, et en particulier jusqu'au règlement du prix d'achat avec tous les frais annexes, les intérêts, les honoraires et dépenses, la marchandise livrée, reste la propriété de VOGLAUER.

11.2. Des marchandises livrées pour un projet de construction déterminé dans le contexte d'une même commande, même si elles font l'objet de commandes, livraisons et factures partielles, font partie d'une commande unique. Dans ce cas, la réserve de propriété pour toutes les marchandises livrées pour le projet de construction correspondant ne s'étend que lorsque toutes les créances découlant de la commande unique sont réglées.

11.3. Le client n'est alors autorisé à revendre les marchandises soumises à la réserve de propriété que si celles-ci sont destinées à être des produits commerciaux ou si la réserve de propriété ne s'applique plus et que VOGLAUER l'autorise explicitement. Si la marchandise est revendue, le client cède les créances issues de la vente de la marchandise sous réserve à VOGLAUER. Le client est tenu de consigner cette session dans ses livres et, sur demande de VOGLAUER, de divulguer le nom du débiteur du prix de vente et d'indiquer le montant exact des créances cédées. VOGLAUER accepte la cession. Tous les honoraires ou taxes liés à la cession sont à la charge du client, et VOGLAUER ne peut faire l'objet d'un dédommagement ou d'une plainte. VOGLAUER est à tout moment autorisé à divulguer la cession et à percevoir lui-même les créances cédées.

11.4. Le client est tenu d'assurer à tout moment la marchandise de réserve contre les risques habituels, tels que les événements naturels, et de le prouver à VOGLAUER sur demande. Le client cède ainsi ses éventuels droits d'assurance à VOGLAUER. Le client est, par ailleurs, tenu de stocker la marchandise conformément aux consignes de VOGLAUER et selon le niveau actuel de la technique. Le client est tenu de traiter la marchandise avec précaution pendant la période de réserve de propriété.

11.5. Des réclamations de tiers sur la propriété de réserve de VOGLAUER (saisies ou description de saisie, autres injonctions du tribunal et/ou d'un organe gouvernemental) doivent être immédiatement communiquées à VOGLAUER. Le client doit apporter son soutien à VOGLAUER dans la défense des droits de ce dernier quant à la propriété de réserve et doit prendre en charge les frais y afférents, dans le cas où il aurait causé la mise en danger de la propriété de réserve de VOGLAUER.

11.6. En cas d'association ou de mélange de la marchandise de réserve avec d'autres articles, VOGLAUER devient copropriétaire du nouvel objet, et ce proportionnellement à la valeur de la marchandise de réserve par rapport à celle du nouvel objet au moment de l'association ou du mélange. Si le nouvel objet est revendu, le client cède une partie du prix d'achat de la revente, dans le sens de la réglementation susmentionnée, à VOGLAUER.

12. Propriété intellectuelle

12.1. Les marques, représentations ainsi que les illustrations, dessins côtés et descriptions correspondants sont la propriété intellectuelle de VOGLAUER et ne peuvent être reproduits ou transmis à des tiers sans l'autorisation écrite de VOGLAUER.

13. Publicité

13.1. Il est convenu que les objets préparés par VOGLAUER pour des besoins de publicité (listes de référence, prospectus, communiqué de presse, etc.) portant mention du nom du client et des représentations illustrées de l'objet en question peuvent être utilisés. Le client donne, dans ce contexte, l'autorisation à VOGLAUER de prendre des photos des objets équipés.

14. Force majeure

14.1. Des événements de force majeure qui touchent VOGLAUER ou l'un de ses sous-traitants, autorisent VOGLAUER à suspendre les livraisons pour la durée de la perturbation et à définir un délai supplémentaire raisonnable, sans prendre de retard, ou selon les conséquences de ces événements, à résilier partiellement ou dans son intégralité le contrat.

Sont notamment considérés comme événements de force majeure: toutes les catastrophes naturelles telles que les tremblements de terre, la foudre, la tempête, le gel, les inondations; par ailleurs, guerre, épidémies et pandémies, lois, interventions des autorités (par exemple, les lois et ordonnances adoptées pour endiguer la propagation de la COVID-19 et les restrictions qui en résultent, « lockdowns »), saisie, perturbations de transport, interdictions d'exportation, d'importation et de transit, restrictions relatives aux paiements internationaux, manque de matières premières et d'alimentation en énergie; en outre, les troubles d'exploitation tels que les explosions, les incendies, les grèves, le sabotage et tous les autres événements qui ne pourraient être contournés qu'en relation avec des frais disproportionnés et non justifiables sur le plan économique.

15. Autorisation relative à la protection des données

15.1. Le client accepte expressément l'enregistrement, le traitement et l'utilisation des données personnelles qu'il a mises à disposition ou qu'il mettra à disposition par VOGLAUER, à des fins de marketing ou pour la création d'une fiche client. Ce consentement inclut en particulier la transmission d'informations à des fins de publicité par fax, courrier, courriel ou par toute autre méthode de transmission. Le client peut révoquer cet accord à tout moment, avec effet sur l'avenir.

16. Clauses finales

16.1. La législation autrichienne s'applique à l'exception des normes de renvoi et de la Convention des Nations Unies sur les contrats de vente internationale des marchandises. Le for juridique pour tout litige résultant directement ou indirectement de ce contrat est le tribunal compétent de Salzbourg, capitale du pays. Le lieu d'exécution pour la livraison et le paiement est le siège de VOGLAUER.

16.2. Si certaines dispositions de ce contrat ou des présentes conditions générales de vente venaient à perdre totalement ou partiellement de leur validité, celle des autres dispositions n'en serait pas affectée. Les dispositions totalement ou partiellement caduques seront remplacées par des dispositions dont le succès économique se rapprochera le plus d'elles.

16.3. Toutes les modifications et tous les compléments apportés aux contrats entre VOGLAUER et le client nécessitent la forme écrite, également en ce qui concerne l'annulation de la nécessité de la forme écrite. Toutes les déclarations de la part de VOGLAUER ne sont considérées comme valides que si celles-ci sont effectuées sous la forme écrite et par les collaborateurs de l'usine principale de VOGLAUER à Abtenau.

Version du 02.10.2020

VOGLAUER MEUBLE LIGNE



HABITER / MANGER



Valpin



Vmontanara



Vcuben living



Vrock living



DOMIR



Valpin sleeping



Vmontanara sleeping



Vvaganto



ENTRÉE



Valpin



Vmontanara



Vrock coming



BAIN



Valpin bad



Vmontanara bad



Vquell

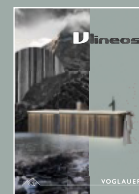

Vlineos

CERTIFIÉE ET RECOMPENSÉE



GERMAN
DESIGN
AWARD



VOGLAUER



www.voglauer.com