

VOGLAUER

Ualpin
Bad



ELENCO ARTICOLI

(Valido dal 2023.07.01)

Per effettuare un ORDINE si prega di indicare i seguenti punti:

MODELLO: AB | Valpin Bad

TIPO DI LEGNO:



EH | Rovere vecchio rustico laccato

ACCENTO DI VETRO:

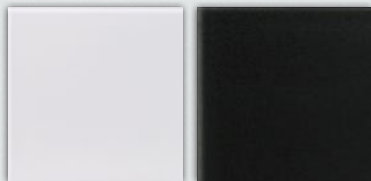

O | optiwhite

A | antracite

PIETRA ACRILICA:

Lavabo in pietra acrilica disponibile in diverse combinazioni di colori. Si prega di indicare il colore del bacino e del piano!



AW | bianco

AS | grigio pietra

LAVABI:



Bacino superiore in pietra acrilica



Sotto il lavabo in pietra acrilica



Vasca da bagno in vetro bianco



Lavabo in pietra / lastra di pietra acrilica

MATERIALI DI RIVESTIMENTO:

(si prega di indicare la sigla e la definizione del colore)

PELLE MONTAN:



LR | reinweiß

LW | sahne

LO | coco

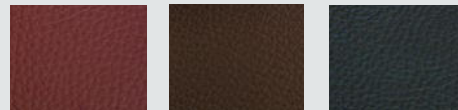

LY | ziegelrot

LU | caffè

LL | oceano



LK | kiesel

LA | azurblau

LV | cognac

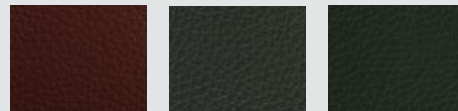

LX | burgundy

LN | anthrazit

LZ | army green



LM | stone

LP | cenere

LS | schwarz

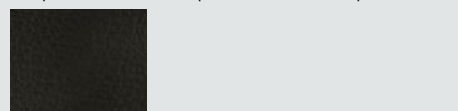

LT | testa di moro

Struttura / portate massime:

Corpo:	pannello listellare impiallacciato in vero legno		
Frontali:	pannello listellare impiallacciato in vero legno, vetro satinato (3 mm) o specchio di cristallo		
Ripiano di scomparto:	ripiani in vetro 6 mm, per elementi a giorno pannello listellare impiallacciato in vero legno		
Cassetti:	Cassetti in legno massiccio giuntato (quercia) con estrazione completa scorrevole a scomparsa		
Profili frontali / maniglie:	Alluminio effetto acciaio inox anodizzato (EL02)		
Lavabi / lavabi:	Corian (pietra acrilica) 12 mm, lato inferiore in vetro rivestito bianco, bacino in pietra		
Superficie in legno:	Struttura vernice multistrato naturale al tatto		
Portate massime:	ripiani di scomparto in vetro 6 mm: massimo 5 kg	cassetti fino a 80 cm larghezza: massimo 10 kg	
	Elementi pensili: massimo 50 kg	cassetti oltre 80 cm larghezza: massimo 25 kg	

Illuminazione:

Tutti i sistemi di illuminazione, tranne le applique, vengono incorporati fissi e cablati nei mobili da VOGLAUER. Ogni elemento illuminato ha una propria unità di alimentazione, ovvero un trasformatore e un cavo di alimentazione. Le lampade (lampadine) non possono essere sostituite nelle luci. Circuito con interruttore a sensore senza contatto.

Cavo di collegamento: Specchio a muro 2,5 m con spina angolare europea, armadi a specchio 1,5 m con spina angolare Schuko.

Potenza/consumo: applique a LED: 4,7 Watt, LED-Strype (strisce LED): 7,2 Watt/metro lineare

Colore della luce: bianco neutro (circa 4000 Kelvin)

Etichettatura del consumo energetico: Per tutti i mobili VOGLAUER con illuminazione vale quanto segue: „Questo prodotto contiene una sorgente luminosa di **classe di efficienza energetica F**“. Le sorgenti luminose e i relativi dispositivi di controllo possono essere sostituiti solo da personale qualificato.

Materiali legnosi - clima ambientale:

I mobili bagno VOGLAUER sono adatti per un clima normale della sala da bagno. Un breve aumento dell'umidità non danneggia i mobili se l'umidità viene poi rimossa con un'adeguata ventilazione (ad esempio dopo la doccia). Gli schizzi d'acqua, la condensa o i ristagni di acqua devono essere perciò eliminati subito con un panno asciutto, in quanto i tempi di esposizione prolungati possono causare rigonfiamenti o la formazione di muffe.

Nonostante la più accurata lavorazione, il legno è una materia prima viva che reagisce alle variazioni dell'umidità dell'aria e si adatta alle condizioni climatiche. Diversi colori, strutture, piccole crepe, lievi deformazioni o altri nodi aperti possono essere le inevitabili conseguenze. Per ridurre al minimo deformazioni e crepe, i mobili di legno massiccio devono essere esposti a fluttuazioni minime di temperature o umidità. La superficie è protetta da una struttura in vernice multistrato. Si consiglia di pulire con un panno leggermente inumidito oppure con una spazzola morbida e umida, seguendo la direzione della fibra del legno. Impedire che lo sporco si secchi rimuovendolo immediatamente.

Lavabi - Corian (pietra acrilica):

Pietra acrilica composta da resina acrilica e due terzi di minerali estratti dalla bauxite (minerale di alluminio). Resina acrilica – è un materiale perfettamente indurito. La produzione di resina acrilica è totalmente esente da stireni e plastificanti e viene applicata anche per impianti ossei medicali. Contrariamente al marmo o alla ceramica, i lavabi in pietra acrilica non possono lacerarsi o staccarsi. Una delle molte proprietà positive della pietra acrilica è la sua superficie priva di pori. Grazie a questa caratteristica la pietra acrilica non assorbe i liquidi né lo sporco. La pietra acrilica è estremamente resistente allo sporco, robusta e perciò di facile manutenzione.

Indicazioni importanti per la progettazione:

- Chiarire le condizioni relative alla costruzione, gli ostacoli, le dimensioni e i valori di carico quando si determinano i requisiti, al fine di garantire una corretta esecuzione del contratto.
- Definire i lavori elettrici preliminari per i collegamenti e i dispositivi (i sistemi di illuminazione a sé stanti richiedono soluzioni di canaline per cavi sopra o sotto l'intonaco). L'allacciamento alla rete elettrica per l'illuminazione (prese, uscita cavo) può essere eseguito in tutta la zona dello schienale per gli elementi illuminati (spazio vuoto dietro lo schienale dello specchio a muro di circa 32 mm, armadio a specchio di circa 23 mm).
- Gli elementi elettrificati devono presentare una distanza minima di 60 cm rispetto alla vasca da bagno/doccia. Si devono osservare le prescrizioni di sicurezza e le norme dei rispettivi Paesi.
- Tutti gli armadi con ante a battente possono essere montati solo con il lato cerniera distante dalla parete, come mostrato nello schizzo, poiché le ante sporgono lateralmente quando vengono aperte.
- Tutte le dimensioni specificate nell'elenco dei modelli sono teoriche e approssimative e possono discostarsi dalle dimensioni effettive, in particolare a causa della somma di tutte le tolleranze. Le sporgenze delle maniglie o altre sporgenze secondarie dei componenti non sono prese in considerazione nelle dimensioni generali.

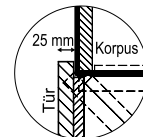











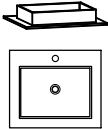
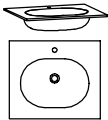
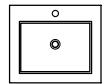

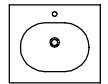

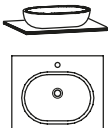
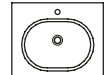
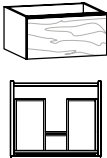
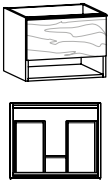
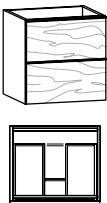
Montaggio dei mobili

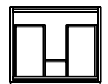

- Tutti gli elementi del corpo devono essere fissati alla parete. VOGLAUER include gli accessori di montaggio adatti per pareti in muratura. Per pareti in materiale leggero sarà lo stesso montatore a doversi procurare tasselli e viti adeguati. VOGLAUER non si assume alcuna responsabilità per il montaggio!
- Le cerniere sono nichelate e regolabili in 3 dimensioni. Tuttavia, per il corretto montaggio delle ante è indispensabile che i mobili siano perfettamente allineati in verticale e in orizzontale. Le piccole irregolarità della parete possono essere compensate con le staffe di montaggio. Le differenze di livello esistenti dovute ai rivestimenti delle pareti, ad es. piastrellatura parziale, devono essere compensate con listelli distanziatori adeguati.
- L'incollaggio tra lavabo e base va eseguito con un sigillante per giunti trasparente, neutro (senza solventi / a reticolazione neutra) a base di silicone. Proteggere con il sigillante anche tutti i giunti di collegamento del lavabo ai componenti adiacenti (giunto soggetto a manutenzione).

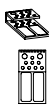
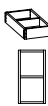
Nota: a causa delle proprietà del loro materiale, i giunti elastici vanno considerati come giunti soggetti a manutenzione e non sono perciò considerati come guarnizione. Il funzionamento del giunto soggetto a manutenzione deve essere controllato a intervalli regolari e il materiale va eventualmente sostituito per evitare danni conseguenti. Per tale motivo devono essere sottoposti a manutenzione e presentano limiti di carico. I giunti soggetti a manutenzione sono esclusi dalla garanzia!

Passaporto di qualità dei mobili VOGLAUER:



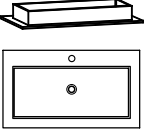
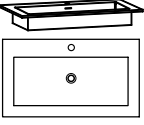
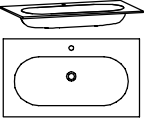
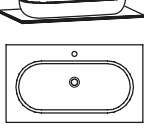
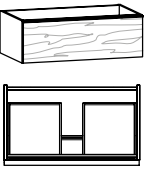
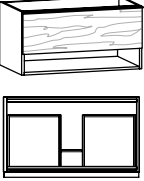
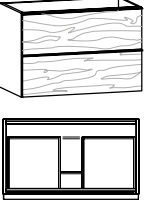

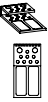
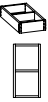

Al momento dell'acquisto dei mobili VOGLAUER, viene consegnato il pass di qualità per i mobili VOGLAUER (download online: www.voglauer.com). Una documentazione completa che specifica i 5 anni di garanzia e contiene molte informazioni importanti come le istruzioni per l'uso e la cura.



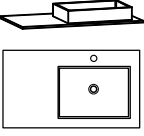
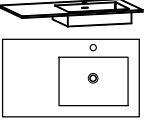
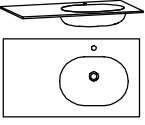

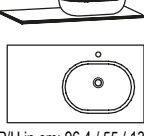
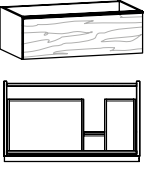
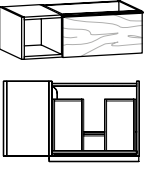
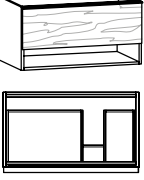
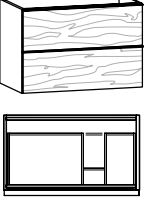
con 1 foro rubinetteria (su richiesta disponibile senza foro)		L/P/H in cm: 64,4 / 55 / 12,1		con fessura e gruppo di troppopieno			L/P/H in cm: 64,4 / 55 / 12,1		
									
Descrizione	Lavabo da incasso 64, vasca da appoggio		Lavabo da incasso 64, vasca sottopiano		Lavabo da incasso 64, vasca sottopiano				
Piano lavabo	Pietra acrilica bianca	Pi.acril. grigio pietra	Pietra acrilica bianca	Pi.acril. grigio pietra	Vetro bianco				
Vasca bianco	BW64MA-AW-AW	BW64MA-AS-AW	BW64MU-AW-AW	BW64MU-AS-AW	BW64MU-GW				
Vasca grigio pietra	BW64MA-AW-AS	BW64MA-AS-AS	BW64MU-AW-AS	BW64MU-AS-AS	---				
Sovrapp. Gruppo di scarico e troppopieno con copertura adatta (sistema CLOU con maniglia a leva per eccentrico)			---		(AU1)				
Sovrapp. piletta di scarico con copertura adeguata			(AP1)		Con l'ordine di AU1 o AP1 la vasca viene consegnata senza fessura di troppopieno.				
con 1 foro rubinetteria (su richiesta disponibile senza foro)		L/P/H in cm: 64,4 / 55 / 13,2							
									
Descrizione	Lavabo per mobili 64, lavabo in pietra								
Piano lavabo	Pietra acrilica bianca	Pi.acril. grigio pietra							
Codice articolo	BW64MS-AW-KT	BW64MS-AS-KT							
Piletta di scarico con Coperchio in acciaio inossidabile		(AP1E)							
	L/P/H in cm: 64 / 55 / 32,2			L/P/H in cm: 64 / 55 / 48,2			L/P/H in cm: 64 / 55 / 64,2		
									
Descrizione	Base piano lavabo 64/32, 1 cassetto		Base piano lavabo 64/48, 1 cassetto, scomparto a giorno		Base piano lavabo 64/64, 2 cassetti				
Codice articolo	AW64M		AW64MF		AW64MH				
Inserti per cassetti adeguati		L/P/H in cm: 19 / 37,6 / 5,5			L/P/H in cm: 18,6 / 37 / 7			L/P/H in cm: 18,6 / 37 / 7	
									
Descrizione	Inserto per cassetto variabile 19/38 cm		Portatrucchi 19/38 cm		Vaschetta in legno per riporre i cosmetici 19/37 cm				
Codice articolo	BVL19		BSE19		BSS19				

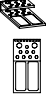

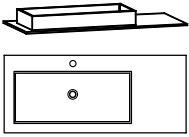
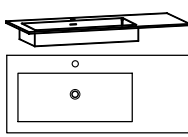
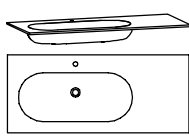

con 1 foro rubinetteria (su richiesta disponibile senza foro)		L/P/H in cm: 96,4 / 55 / 12,1		con fessura e gruppo di troppopieno			L/P/H in cm: 96,4 / 55 / 12,1			L/P/H in cm: 96,4 / 55 / 12,1	
	Descrizione	Lavabo da incasso 96, vasca da appoggio			Lavabo da incasso 96, vasca sottopiano			Lavabo da incasso 96, vasca sottopiano			
Piano lavabo	Pietra acrilica bianca		Pi.acril. grigio pietra		Pietra acrilica bianca		Pi.acril. grigio pietra		Vetro bianco		
Vasca bianco	BW96MA-AW-AW		BW96MA-AS-AW		BW96MU-AW-AW		BW96MU-AS-AW		BW96MU-GW		
Vasca grigio pietra	BW96MA-AW-AS		BW96MA-AS-AS		BW96MU-AW-AS		BW96MU-AS-AS		---		
Sovrapp. Gruppo di scarico e troppopieno con copertura adatta (sistema CLOU con maniglia a leva per eccentrico)				---				(AU1)			
Sovrapp. piletta di scarico con copertura adeguata				(AP1)				Con l'ordine di AU1 o AP1 la vasca viene consegnata senza fessura di troppopieno.			
con 1 foro rubinetteria (su richiesta disponibile senza foro)		L/P/H in cm: 96,4 / 55 / 13,2									
	Descrizione	Lavabo per mobili 96, lavabo in pietra									
Piano lavabo	Pietra acrilica bianca		Pi.acril. grigio pietra								
Codice articolo	BW96MS-AW-KT		BW96MS-AS-KT								
Piletta di scarico con Coperchio in acciaio inossidabile				(AP1E)							
	L/P/H in cm: 96 / 55 / 32,2			L/P/H in cm: 96 / 55 / 48,2			L/P/H in cm: 96 / 55 / 64,2				
Descrizione	Base piano lavabo 96/32, 1 cassetto		Base piano lavabo 96/48, 1 cassetto, scomparto a giorno			Base piano lavabo 96/64, 2 cassetti					
Codice articolo	AW96M		AW96MF			AW96MH					
Inserti per cassetti adeguati		L/P/H in cm: 35 / 37,6 / 5,5			L/P/H in cm: 18,6 / 37 / 7			L/P/H in cm: 18,6 / 37 / 7			
	Descrizione	Inserto per cassetto variabile 35/38 cm		Portatrucchi 19/38 cm			Vaschetta in legno per riporre i cosmetici 19/37 cm				
Codice articolo	BVL35		BSE19			BSS19					

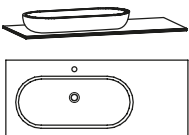
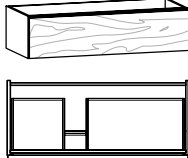
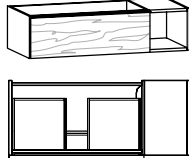
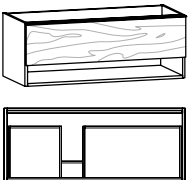
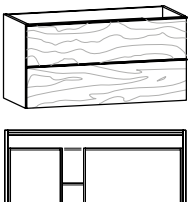
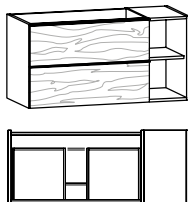

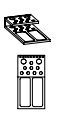
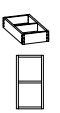

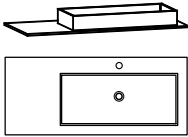
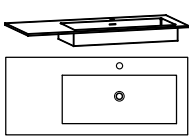
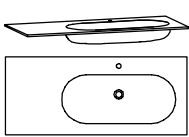
con 1 foro rubinetteria (su richiesta disponibile senza foro)				
	L/P/H in cm: 96,4 / 55 / 12,1		L/P/H in cm: 96,4 / 55 / 12,1	
Descrizione	Lavabo da incasso 96, vasche da appoggio laterali, versione a sinistra		Lavabo da incasso 96, vasca sottopiano laterale, versione a sinistra	
Piano lavabo	Pietra acrilica bianca	Pi.acril. grigio pietra	Pietra acrilica bianca	Pi.acril. grigio pietra
Vasca bianco	BW96EA-AW-AW-L	BW96EA-AS-AW-L	BW96EU-AW-AW-L	BW96EU-AS-AW-L
Vasca grigio pietra	BW96EA-AW-AS-L	BW96EA-AS-AS-L	BW96EU-AW-AS-L	BW96EU-AS-AS-L
				Vetro bianco
				BW96EU-GW-L

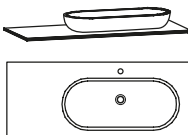
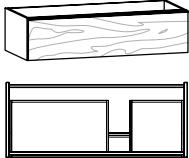
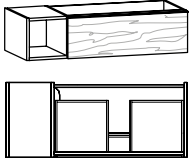
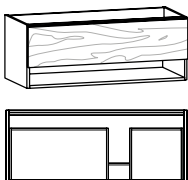
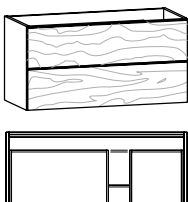
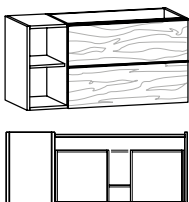

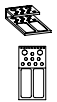
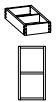

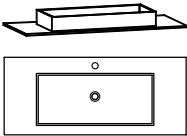
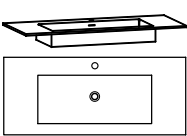
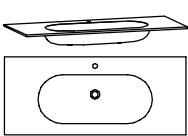
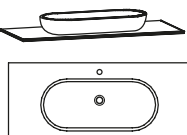
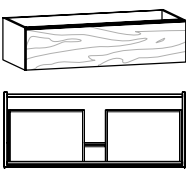
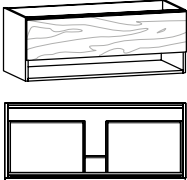
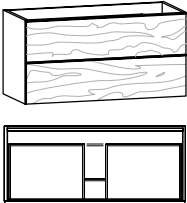

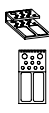
Sovrapp. Gruppo di scarico e troppopieno con copertura adatta (sistema CLOU con maniglia a leva per eccentrico)	---		(AU1)	
Sovrapp. piletta di scarico con copertura adeguata	(AP1)		Con l'ordine di AU1 o AP1 la vasca viene consegnata senza fessura di troppopieno.	
con 1 foro rubinetteria (su richiesta disponibile senza foro)				
	L/P/H in cm: 96,4 / 55 / 13,2			
Descrizione	Lavabo per mobili 96, lavabo in pietra sul lato, versione a sinistra			
Piano lavabo	Pietra acrilica bianca	Pi.acril. grigio pietra		
Codice articolo	BW96ES-AW-KT-L	BW96ES-AS-KT-L		
Piletta di scarico con Coperchio in acciaio inossidabile	(AP1E)			
	L/P/H in cm: 96 / 55 / 32,2	L/P/H in cm: 96 / 55 / 32,2	L/P/H in cm: 96 / 55 / 48,2	L/P/H in cm: 96 / 55 / 64,2
Descrizione	Base piano lavabo 96/32, 1 cassetto, versione a sinistra	Base piano lavabo 96/32, 1 cassetto, scomparto a giorno, versione a sinistra	Base piano lavabo 96/48, 1 cassetto, scomparto a giorno, sinistra	Base piano lavabo 96/64, 2 cassette, versione a sinistra
Codice articolo	AW96E-L	AW96EO-L	AW96EF-L	AW96EH-L
Inserti per cassette adeguati				
	L/P/H in cm: 19 / 37,6 / 5,5	L/P/H in cm: 51 / 37,6 / 5,5	L/P/H in cm: 18,6 / 37 / 7	L/P/H in cm: 18,6 / 37 / 7
Descrizione	Inserto per cassetto variabile 19/38 cm	Inserto per cassetto variabile 51/38 cm	Portatrucchi 19/38 cm	Vaschetta in legno per riporre i cosmetici 19/37 cm
Codice articolo	BVL19	BVL51	BSE19	BSS19

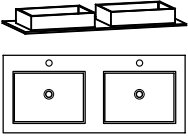
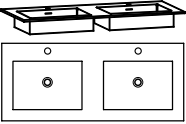
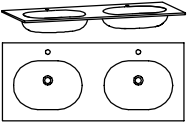

con 1 foro rubinetteria (su richiesta disponibile senza foro)		L/P/H in cm: 96,4 / 55 / 12,1			L/P/H in cm: 96,4 / 55 / 12,1			L/P/H in cm: 96,4 / 55 / 12,1				
	Descrizione	Lavabo da incasso 96, vasche da appoggio laterali, versione a destra			Lavabo da incasso 96, vasca sottopiano laterale, versione a destra			Lavabo da incasso 96, vasca sottopiano laterale, versione a destra				
Piano lavabo	Pietra acrilica bianca		Pi.acril. grigio pietra	Pietra acrilica bianca		Pi.acril. grigio pietra	Vetro bianco					
Vasca bianco	BW96EA-AW-AW-R		BW96EA-AS-AW-R	BW96EU-AW-AW-R		BW96EU-AS-AW-R	BW96EU-GW-R					
Vasca grigio pietra	BW96EA-AW-AS-R		BW96EA-AS-AS-R	BW96EU-AW-AS-R		BW96EU-AS-AS-R	---					
Sovrapp. Gruppo di scarico e troppopieno con copertura adatta (sistema CLOU con maniglia a leva per eccentrico)	---			(AU1)								
Sovrapp. piletta di scarico con copertura adeguata				(AP1)		Con l'ordine di AU1 o AP1 la vasca viene consegnata senza fessura di troppopieno.						
con 1 foro rubinetteria (su richiesta disponibile senza foro)		L/P/H in cm: 96,4 / 55 / 13,2										
	Descrizione	Lavabo per mobili 96, lavabo in pietra sul lato, versione a destra										
Piano lavabo	Pietra acrilica bianca		Pi.acril. grigio pietra									
Codice articolo	BW96ES-AW-KT-R		BW96ES-AS-KT-R									
Piletta di scarico con Coperchio in acciaio inossidabile				(AP1E)								
	L/P/H in cm: 96 / 55 / 32,2			L/P/H in cm: 96 / 55 / 32,2			L/P/H in cm: 96 / 55 / 48,2			L/P/H in cm: 96 / 55 / 64,2		
	Descrizione	Base piano lavabo 96/32, 1 cassetto, versione a destra		Base piano lavabo 96/32, 1 cassetto, scomparto a giorno, versione a destra			Base piano lavabo 96/48, 1 cassetto, scomparto a giorno, destra			Base piano lavabo 96/64, 2 cassetti, versione a destra		
Codice articolo	AW96E-R		AW96EO-R		AW96EF-R		AW96EH-R					
Inserti per cassetti adeguati		L/P/H in cm: 19 / 37,6 / 5,5			L/P/H in cm: 51 / 37,6 / 5,5			L/P/H in cm: 18,6 / 37 / 7			L/P/H in cm: 18,6 / 37 / 7	
	Descrizione	Inserto per cassetto variabile 19/38 cm		Inserto per cassetto variabile 51/38 cm		Portatrucchi 19/38 cm		Vaschetta in legno per riporre i cosmetici 19/37 cm				
Codice articolo	BVL19		BVL51		BSE19		BSS19					

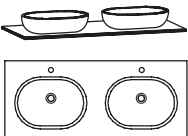
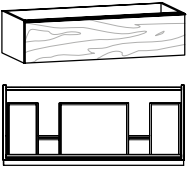
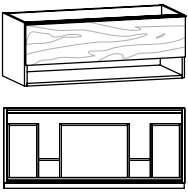
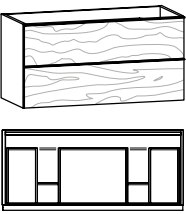



con 1 foro rubinetteria (su richiesta disponibile senza foro)			
	L/P/H in cm: 128,4 / 55 / 12,1	L/P/H in cm: 128,4 / 55 / 12,1	L/P/H in cm: 128,4 / 55 / 12,1
Descrizione	Lavabo da incasso 128, vasche da appoggio laterali, versione a sinistra		Lavabo da incasso 128, vasca sottopiano laterale, versione a sinistra
Piano lavabo	Pietra acrilica bianca	Pi.acril. grigio pietra	Pietra acrilica bianca
Vasca bianco	BW12EA-AW-AW-L	BW12EA-AS-AW-L	BW12EU-AW-AW-L
Vasca grigio pietra	BW12EA-AW-AS-L	BW12EA-AS-AS-L	BW12EU-AS-AS-L
Sovrapp. Gruppo di scarico e troppopieno con copertura adatta (sistema CLOU con maniglia a leva per eccentrico)	---	(AU1)	
Sovrapp. piletta di scarico con copertura adeguata	(AP1)	Con l'ordine di AU1 o AP1 la vasca viene consegnata senza fessura di troppopieno.	
con 1 foro rubinetteria (su richiesta disponibile senza foro)			
	L/P/H in cm: 128,4 / 55 / 13,2	L/P/H in cm: 128 / 55 / 32,2	L/P/H in cm: 128 / 55 / 32,2
Descrizione	Lavabo per mobili 128, lavabo in pietra sul lato, versione a sinistra		Base piano lavabo 128/32, 1 cassetto, versione a sinistra
Piano lavabo	Pietra acrilica bianca	Pi.acril. grigio pietra	---
Codice articolo	BW12ES-AW-KT-L	BW12ES-AS-KT-L	AW12E-L
Piletta di scarico con Coperchio in acciaio inossidabile	(AP1E)	--	--
			
Descrizione	Base piano lavabo 128/48, 1 cassetto, scomparto a giorno, sinistra	Base piano lavabo 128/64, 2 cassette, versione a sinistra	Base piano lavabo 128/64, scomparto a giorno, 2 cassettsinistra
Codice articolo	AW12EF-L	AW12EH-L	AW12EHO-L
Inserti per cassette adeguati			
	L/P/H in cm: 35 / 37,6 / 5,5	L/P/H in cm: 18,6 / 37 / 7	L/P/H in cm: 18,6 / 37 / 7
Descrizione	Inserto per cassetto variabile 35/38 cm	Portatrucchi 19/38 cm	Vaschetta in legno per riporre i cosmetici 19/37 cm
Codice articolo	BVL35	BSE19	BSS19

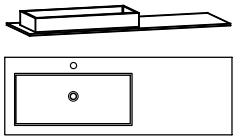
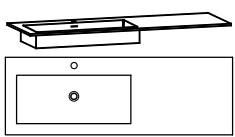
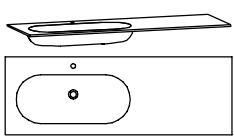
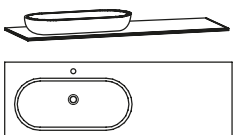
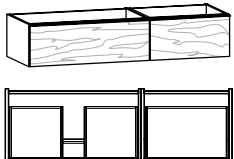
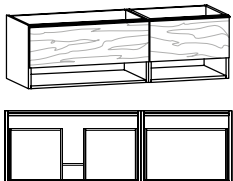
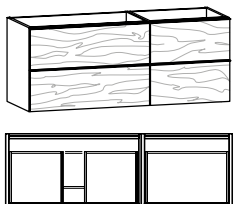

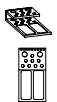
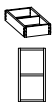

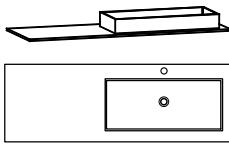
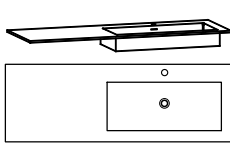
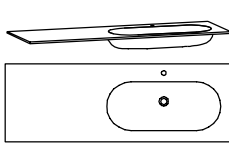

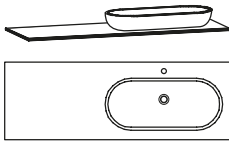
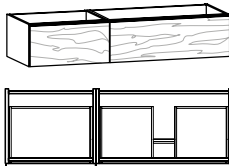
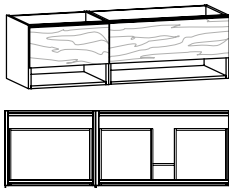
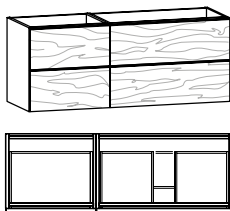
con 1 foro rubinetteria (su richiesta disponibile senza foro)		L/P/H in cm: 128,4 / 55 / 12,1		con fessura e gruppo di troppopieno			L/P/H in cm: 128,4 / 55 / 12,1			L/P/H in cm: 128,4 / 55 / 12,1	
	Descrizione	Lavabo da incasso 128, vasche da appoggio laterali, versione a destra			Lavabo da incasso 128, vasca sottopiano laterale, versione a destra			Lavabo da incasso 128, vasca sottopiano laterale, versione a destra			
Piano lavabo	Pietra acrilica bianca		Pi.acril. grigio pietra		Pietra acrilica bianca		Pi.acril. grigio pietra		Vetro bianco		
Vasca bianco	BW12EA-AW-AW-R		BW12EA-AS-AW-R		BW12EU-AW-AW-R		BW12EU-AS-AW-R		BW12EU-GW-R		
Vasca grigio pietra	BW12EA-AW-AS-R		BW12EA-AS-AS-R		BW12EU-AW-AS-R		BW12EU-AS-AS-R		---		
Sovrapp. Gruppo di scarico e troppopieno con copertura adatta (sistema CLOU con maniglia a leva per eccentrico)	---			(AU1)							
Sovrapp. piletta di scarico con copertura adeguata	(AP1)			Con l'ordine di AU1 o AP1 la vasca viene consegnata senza fessura di troppopieno.							
con 1 foro rubinetteria (su richiesta disponibile senza foro)		L/P/H in cm: 128,4 / 55 / 13,2			L/P/H in cm: 128 / 55 / 32,2			L/P/H in cm: 128 / 55 / 32,2			
	Descrizione	Lavabo per mobili 128, lavabo in pietra sul lato, versione a destra			Base piano lavabo 128/32, 1 cassetto, versione a destra			Base piano lavabo 128/32, 1 cassetto, scomparto a giorno, versione a destra			
Piano lavabo	Pietra acrilica bianca		Pi.acril. grigio pietra		---		---				
Codice articolo	BW12ES-AW-KT-R		BW12ES-AS-KT-R		AW12E-R		AW12EO-R				
Piletta di scarico con Coperchio in acciaio inossidabile	(AP1E)			--		--					
	L/P/H in cm: 128 / 55 / 48,2			L/P/H in cm: 128 / 55 / 64,2			L/P/H in cm: 128 / 55 / 64,2				
	Descrizione	Base piano lavabo 128/48, 1 cassetto, scomparto a giorno, destra		Base piano lavabo 128/64, 2 cassette, versione a destra			Base piano lavabo 128/64, scomparto a giorno, 2 cassette destra				
Codice articolo	AW12EF-R		AW12EH-R		AW12EHO-R						
Inserti per cassette adeguati		L/P/H in cm: 35 / 37,6 / 5,5			L/P/H in cm: 18,6 / 37 / 7			L/P/H in cm: 18,6 / 37 / 7			
	Descrizione	Inserto per cassetto variabile 35/38 cm		Portatrucchi 19/38 cm		Vaschetta in legno per riporre i cosmetici 19/37 cm					
Codice articolo	BVL35		BSE19		BSS19						

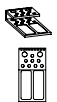
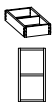

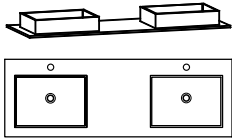
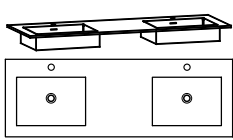
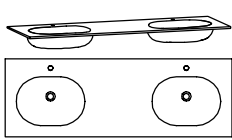

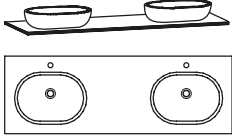
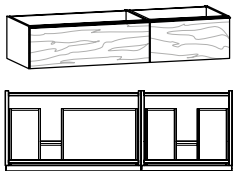
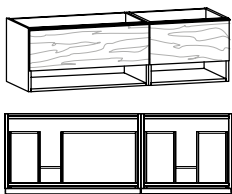
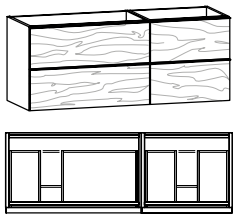











con 1 foro rubinetteria (su richiesta disponibile senza foro)		con fessura e gruppo di troppopieno			
	L/P/H in cm: 128,4 / 55 / 12,1	L/P/H in cm: 128,4 / 55 / 12,1		L/P/H in cm: 128,4 / 55 / 12,1	
Descrizione	Lavabo da incasso 128, vasca da appoggio		Lavabo da incasso 128, vasca sottopiano		Lavabo da incasso 128, vasca sottopiano
Piano lavabo	Pietra acrilica bianca	Pi.acril. grigio pietra	Pietra acrilica bianca	Pi.acril. grigio pietra	Vetro bianco
Vasca bianco	BW12MA-AW-AW	BW12MA-AS-AW	BW12MU-AW-AW	BW12MU-AS-AW	BW12MU-GW
Vasca grigio pietra	BW12MA-AW-AS	BW12MA-AS-AS	BW12MU-AW-AS	BW12MU-AS-AS	---
Sovrapp. Gruppo di scarico e troppopieno con copertura adatta (sistema CLOU con maniglia a leva per eccentrico)	---		(AU1)		
Sovrapp. piletta di scarico con copertura adeguata	(AP1)		Con l'ordine di AU1 o AP1 la vasca viene consegnata senza fessura di troppopieno.		
con 1 foro rubinetteria (su richiesta disponibile senza foro)					
	L/P/H in cm: 128,4 / 55 / 13,2				
Descrizione	Lavabo per mobili 128, lavabo in pietra				
Piano lavabo	Pietra acrilica bianca	Pi.acril. grigio pietra			
Codice articolo	BW12MS-AW-KT	BW12MS-AS-KT			
Piletta di scarico con Coperchio in acciaio inossidabile	(AP1E)				
	L/P/H in cm: 128 / 55 / 32,2		L/P/H in cm: 128 / 55 / 48,2		L/P/H in cm: 128 / 55 / 64,2
Codice articolo	AW12M	AW12MF	AW12MH		
Inserti per cassetti adeguati					
	L/P/H in cm: 51 / 37,6 / 5,5	L/P/H in cm: 18,6 / 37 / 7	L/P/H in cm: 18,6 / 37 / 7		
Descrizione	Inserto per cassetto variabile 51/38 cm	Portatrucchi 19/38 cm	Vaschetta in legno per riporre i cosmetici 19/37 cm		
Codice articolo	BVL51	BSE19	BSS19		









<p>con 2 fori per rubinetteria (su richiesta disponibile senza fori)</p>		 <p>L/P/H in cm: 128,4 / 55 / 12,1</p>	<p>con fessura e gruppo di troppopieno</p>  <p>L/P/H in cm: 128,4 / 55 / 12,1</p>	 <p>L/P/H in cm: 128,4 / 55 / 12,1</p>		
<p>Descrizione</p>		<p>Lavabo da incasso 128, 2 vasche da appoggio</p>	<p>Doppio lavabo da incasso 128, vasca sottopiano</p>	<p>Doppio lavabo da incasso 128, vasca sottopiano</p>		
<p>Piano lavabo</p>		<p>Pietra acrilica bianca</p>	<p>Pi.acril. grigio pietra</p>	<p>Pietra acrilica bianca</p>	<p>Pi.acril. grigio pietra</p>	<p>Vetro bianco</p>
<p>Vasca bianco</p>		<p>BW12DA-AW-AW</p>	<p>BW12DA-AS-AW</p>	<p>BW12DU-AW-AW</p>	<p>BW12DU-AS-AW</p>	<p>BW12DU-GW</p>
<p>Vasca grigio pietra</p>		<p>BW12DA-AW-AS</p>	<p>BW12DA-AS-AS</p>	<p>BW12DU-AW-AS</p>	<p>BW12DU-AS-AS</p>	<p>---</p>
<p>Sovrapp. 2x gruppo di scarico e troppopieno con copertura adatta (sistema CLOU con maniglia a leva per eccentrico)</p>		<p>---</p>	<p>(AU2)</p> 			
<p>Sovrapp. 2x piletta di scarico con copertura adeguata</p>		<p>(AP2)</p>			<p>Con l'ordine di AU2 o AP2 la vasca viene consegnata senza fessura di troppopieno.</p>	
<p>con 2 fori per rubinetteria (su richiesta disponibile senza fori)</p>		 <p>L/P/H in cm: 128,4 / 55 / 13,2</p>				
<p>Descrizione</p>		<p>Mobile lavabo 128, 2 lavabi in pietra</p>				
<p>Piano lavabo</p>		<p>Pietra acrilica bianca</p>	<p>Pi.acril. grigio pietra</p>			
<p>Codice articolo</p>		<p>BW12DS-AW-KT</p>	<p>BW12DS-AS-KT</p>			
<p>2x Piletta di scarico con Coperchio in acciaio inossidabile</p>		<p>(AP2E)</p>				
 <p>L/P/H in cm: 128 / 55 / 32,2</p>		 <p>L/P/H in cm: 128 / 55 / 48,2</p>	 <p>L/P/H in cm: 128 / 55 / 64,2</p>			
<p>Descrizione</p>	<p>Base piano doppio lavabo 128/32, 1 cassetto</p>	<p>Base piano doppio lavabo 128/48, 1 cassetto, scomparto a giorno</p>	<p>Base piano doppio lavabo 128/64, 2 cassetti</p>			
<p>Codice articolo</p>	<p>AW12D</p>	<p>AW12DF</p>	<p>AW12DH</p>			
<p>Inserti per cassetti adeguati</p>  <p>L/P/H in cm: 19 / 37,6 / 5,5</p>		 <p>L/P/H in cm: 18,6 / 37 / 7</p>	 <p>L/P/H in cm: 18,6 / 37 / 7</p>			
<p>Descrizione</p>	<p>Inserto per cassetto variabile 19/38 cm</p>	<p>Portatrucchi 19/38 cm</p>	<p>Vaschetta in legno per riporre i cosmetici 19/37 cm</p>			
<p>Codice articolo</p>	<p>BVL19</p>	<p>BSE19</p>	<p>BSS19</p>			

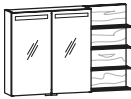
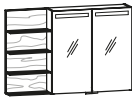
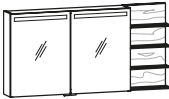

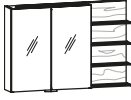
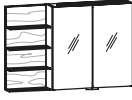
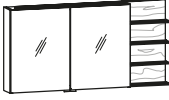

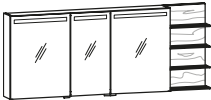
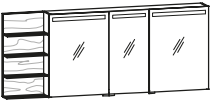
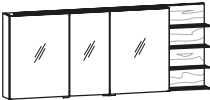

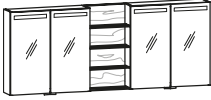
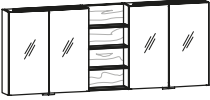

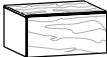

con 1 foro rubinetteria (su richiesta disponibile senza foro)		L/P/H in cm: 160,4 / 55 / 12,1			L/P/H in cm: 160,4 / 55 / 12,1			L/P/H in cm: 160,4 / 55 / 12,1	
	Descrizione	Lavabo da incasso 160, vasche da appoggio laterali, versione a sinistra			Lavabo da incasso 160, vasca sottopiano laterale, versione a sinistra			Lavabo da incasso 160, vasca sottopiano laterale, versione a sinistra	
Piano lavabo	Pietra acrilica bianca		Pi.acril. grigio pietra	Pietra acrilica bianca		Pi.acril. grigio pietra	Vetro bianco		
Vasca bianco	BW16EA-AW-AW-L		BW16EA-AS-AW-L	BW16EU-AW-AW-L		BW16EU-AS-AW-L	BW16EU-GW-L		
Vasca grigio pietra	BW16EA-AW-AS-L		BW16EA-AS-AS-L	BW16EU-AW-AS-L		BW16EU-AS-AS-L	---		
Sovrapp. Gruppo di scarico e troppopieno con copertura adatta (sistema CLOU con maniglia a leva per eccentrico)	---			(AU1)					
Sovrapp. piletta di scarico con copertura adeguata				(AP1)		Con l'ordine di AU1 o AP1 la vasca viene consegnata senza fessura di troppopieno.			
con 1 foro rubinetteria (su richiesta disponibile senza foro)		L/P/H in cm: 160,4 / 55 / 13,2							
	Descrizione	Lavabo per mobili 160, lavabo in pietra sul lato, versione a sinistra							
Piano lavabo	Pietra acrilica bianca		Pi.acril. grigio pietra						
Codice articolo	BW16ES-AW-KT-L		BW16ES-AS-KT-L						
Piletta di scarico con Coperchio in acciaio inossidabile				(AP1E)					
	L/P/H in cm: 160 / 55 / 32,2			L/P/H in cm: 160 / 55 / 48,2			L/P/H in cm: 160 / 55 / 64,2		
	Descrizione	Base piano lavabo 160/32, 2 cassetti, versione a sinistra		Base piano lavabo 160/48, 2 cassetti, scomparto a giorno, versione a sinistra			Base piano lavabo 160/64, 4 cassetti, versione a sinistra		
Codice articolo	AW16E-L		AW16EF-L		AW16EH-L				
Inserti per cassetti adeguati		L/P/H in cm: 35 / 37,6 / 5,5			L/P/H in cm: 18,6 / 37 / 7			L/P/H in cm: 18,6 / 37 / 7	
	Descrizione	Inserto per cassetto variabile 35/38 cm		Portatrucchi 19/38 cm		Vaschetta in legno per riporre i cosmetici 19/37 cm			
Codice articolo	BVL35		BSE19		BSS19				

con 1 foro rubinetteria (su richiesta disponibile senza foro)		L/P/H in cm: 160,4 / 55 / 12,1			L/P/H in cm: 160,4 / 55 / 12,1			L/P/H in cm: 160,4 / 55 / 12,1			
	Descrizione	Lavabo da incasso 160, vasche da appoggio laterali, versione a destra			Lavabo da incasso 160, vasca sottopiano laterale, versione a destra			Lavabo da incasso 160, vasca sottopiano laterale, versione a destra			
	Piano lavabo	Pietra acrilica bianca		Pi.acril. grigio pietra		Pietra acrilica bianca		Pi.acril. grigio pietra		Vetro bianco	
	Vasca bianco	BW16EA-AW-AW-R		BW16EA-AS-AW-R		BW16EU-AW-AW-R		BW16EU-AS-AW-R		BW16EU-GW-R	
	Vasca grigio pietra	BW16EA-AW-AS-R		BW16EA-AS-AS-R		BW16EU-AW-AS-R		BW16EU-AS-AS-R		---	
Sovrapp. Gruppo di scarico e troppopieno con copertura adatta (sistema CLOU con maniglia a leva per eccentrico)				---		(AU1)					
Sovrapp. piletta di scarico con copertura adeguata				(AP1)		Con l'ordine di AU1 o AP1 la vasca viene consegnata senza fessura di troppopieno.					
con 1 foro rubinetteria (su richiesta disponibile senza foro)		L/P/H in cm: 160,4 / 55 / 13,2									
	Descrizione	Lavabo per mobili 160, lavabo in pietra sul lato, versione a destra									
	Piano lavabo	Pietra acrilica bianca		Pi.acril. grigio pietra							
	Codice articolo	BW16ES-AW-KT-R		BW16ES-AS-KT-R							
	Piletta di scarico con Coperchio in acciaio inossidabile				(AP1E)						
		L/P/H in cm: 160 / 55 / 32,2			L/P/H in cm: 160 / 55 / 48,2			L/P/H in cm: 160 / 55 / 64,2			
	Descrizione	Base piano lavabo 160/32, 2 cassetti, versione a destra			Base piano lavabo 160/48, 2 cassetti, scomparto a giorno, versione a destra			Base piano lavabo 160/64, 4 cassetti, versione a destra			
	Codice articolo	AW16E-R			AW16EF-R			AW16EH-R			
Inserti per cassetti adeguati		L/P/H in cm: 35 / 37,6 / 5,5			L/P/H in cm: 18,6 / 37 / 7			L/P/H in cm: 18,6 / 37 / 7			
	Descrizione	Inserto per cassetto variabile 35/38 cm			Portatrucchi 19/38 cm			Vaschetta in legno per riporre i cosmetici 19/37 cm			
	Codice articolo	BVL35			BSE19			BSS19			

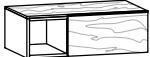
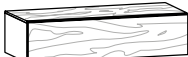
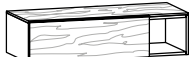
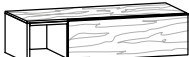

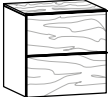



<p>con 2 fori per rubinetteria (su richiesta disponibile senza fori)</p>		 <p>L/P/H in cm: 160,4 / 55 / 12,1</p>	<p>con fessura e gruppo di troppopieno</p>  <p>L/P/H in cm: 160,4 / 55 / 12,1</p>	 <p>L/P/H in cm: 160,4 / 55 / 12,1</p>		
<p>Descrizione</p>		<p>Lavabo da incasso 160, 2 vasche da appoggio</p>	<p>Doppio lavabo da incasso 160, vasca sottopiano</p>	<p>Doppio lavabo da incasso 160, vasca sottopiano</p>		
<p>Piano lavabo</p>		<p>Pietra acrilica bianca</p>	<p>Pi.acril. grigio pietra</p>	<p>Pietra acrilica bianca</p>	<p>Pi.acril. grigio pietra</p>	<p>Vetro bianco</p>
<p>Vasca bianco</p>		<p>BW16DA-AW-AW</p>	<p>BW16DA-AS-AW</p>	<p>BW16DU-AW-AW</p>	<p>BW16DU-AS-AW</p>	<p>BW16DU-GW</p>
<p>Vasca grigio pietra</p>		<p>BW16DA-AW-AS</p>	<p>BW16DA-AS-AS</p>	<p>BW16DU-AW-AS</p>	<p>BW16DU-AS-AS</p>	<p>---</p>
<p>Sovrapp. 2x gruppo di scarico e troppopieno con copertura adatta (sistema CLOU con maniglia a leva per eccentrico)</p>	<p>---</p>	<p>(AU2)</p>				
<p>Sovrapp. 2x piletta di scarico con copertura adeguata</p>	<p>(AP2)</p>	<p>Con l'ordine di AU2 o AP2 la vasca viene consegnata senza fessura di troppopieno.</p>				
<p>con 2 fori per rubinetteria (su richiesta disponibile senza fori)</p>		 <p>L/P/H in cm: 160,4 / 55 / 13,2</p>				
<p>Descrizione</p>		<p>Mobile lavabo 160, 2 lavabi in pietra</p>				
<p>Piano lavabo</p>		<p>Pietra acrilica bianca</p>	<p>Pi.acril. grigio pietra</p>			
<p>Codice articolo</p>		<p>BW16DS-AW-KT</p>	<p>BW16DS-AS-KT</p>			
<p>2x Piletta di scarico con Coperchio in acciaio inossidabile</p>	<p>(AP2E)</p>					
 <p>L/P/H in cm: 160 / 55 / 32,2</p>		 <p>L/P/H in cm: 160 / 55 / 48,2</p>	 <p>L/P/H in cm: 160 / 55 / 64,2</p>			
<p>Descrizione</p>	<p>Base piano doppio lavabo 160/32, 2 cassetti</p>	<p>Base per piano doppio lavabo 160/48, 2 cassetti, scomparto a giorno</p>	<p>Base piano doppio lavabo 160/64, 4 cassetti</p>			
<p>Codice articolo</p>	<p>AW16D</p>	<p>AW16DF</p>	<p>AW16DH</p>			
<p>Inserti per cassetti adeguati</p>	 <p>L/P/H in cm: 19 / 37,6 / 5,5</p>	 <p>L/P/H in cm: 51 / 37,6 / 5,5</p>	 <p>L/P/H in cm: 18,6 / 37 / 7</p>	 <p>L/P/H in cm: 18,6 / 37 / 7</p>		
<p>Descrizione</p>	<p>Inserto per cassetto variabile 19/38 cm</p>	<p>Inserto per cassetto variabile 51/38 cm</p>	<p>Portatrucchi 19/38 cm</p>	<p>Vaschetta in legno per riporre i cosmetici 19/37 cm</p>		
<p>Codice articolo</p>	<p>BVL19</p>	<p>BVL51</p>	<p>BSE19</p>	<p>BSS19</p>		

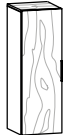
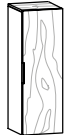
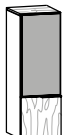
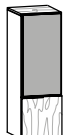
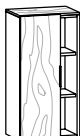
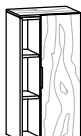
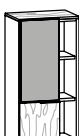
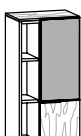
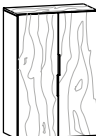
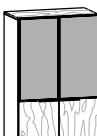

Illuminazione frontale				
	L/P/H in cm: 64 / 5,2 / 64	L/P/H in cm: 96 / 5,2 / 64	L/P/H in cm: 128 / 5,2 / 64	L/P/H in cm: 160 / 5,2 / 64
Descrizione	Specchio 64/64, illuminazione frontale	Specchio 96/64, illuminazione frontale	Specchio 128/64, illuminazione frontale	Specchio 160/64, illuminazione frontale
Codice articolo	ASP64F	ASP96F	ASP12F	ASP16F
Sovrapp. Illuminazione area lavabo	(A-W64)	(A-W96)	(A-W12)	(A-W16)
Apparecchio a plafone				
	L/P/H in cm: 64 / 5,2 / 64	L/P/H in cm: 96 / 5,2 / 64	L/P/H in cm: 128 / 5,2 / 64	L/P/H in cm: 160 / 5,2 / 64
Descrizione	Specchio 64/64, applique	Specchio 96/64, con 2 applique	Specchio 128/64, con 2 applique	Specchio 160/64, con 2 applique
Codice articolo	ASP64AU	ASP96AU	ASP12AU	ASP16AU
Sovrapp. Illuminazione area lavabo	(A-W64)	(A-W96)	(A-W12)	(A-W16)
Illuminazione frontale	1 Lato centrale 2 ripiani in vetro ciascuno 1 Doppia presa interna 	1 Lato centrale 2 ripiani in vetro ciascuno 1 Doppia presa interna 	2 Lati centrali 2 ripiani in vetro ciascuno 1 Doppia presa interna 	3 Lati centrali 2 ripiani in vetro ciascuno 1 Doppia presa interna 
	L/P/H in cm: 64 / 16,2 / 64	L/P/H in cm: 96 / 16,2 / 64	L/P/H in cm: 128 / 16,2 / 64	L/P/H in cm: 160 / 16,2 / 64
Descrizione	Armadio a specchio 64/64, 2 ante, illuminazione frontale	Armadio a specchio 96/64, a 2 ante, illuminazione frontale	Armadio a specchio 128/64, 3 ante, illuminazione frontale	Armadio a specchio 160/64, 4 ante, illuminazione frontale
Codice articolo	ASS64F	ASS96F	ASS12F	ASS16F
Sovrapp. Illuminazione area lavabo	(A-W64)	(A-W96)	(A-W12)	(A-W16)
Apparecchio a plafone	1 Lato centrale 2 ripiani in vetro ciascuno 1 Doppia presa interna 	1 Lato centrale 2 ripiani in vetro ciascuno 1 Doppia presa interna 	2 Lati centrali 2 ripiani in vetro ciascuno 1 Doppia presa interna 	3 Lati centrali 2 ripiani in vetro ciascuno 1 Doppia presa interna 
	L/P/H in cm: 64 / 16,2 / 64	L/P/H in cm: 96 / 16,2 / 64	L/P/H in cm: 128 / 16,2 / 64	L/P/H in cm: 160 / 16,2 / 64
Descrizione	Armadio a specchio 64/64, 2 ante, applique	Armadio a specchio 96/64, 2 ante, 2 applique	Armadio a specchio 128/64, 3 ante, 2 applique	Armadio a specchio 160/64, 4 ante, 2 applique
Codice articolo	ASS64AU	ASS96AU	ASS12AU	ASS16AU
Sovrapp. Illuminazione area lavabo	(A-W64)	(A-W96)	(A-W12)	(A-W16)

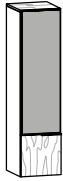
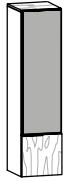
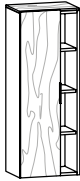
Illuminazione frontale	1 Lato centrale 2 ripiani in vetro ciascuno 1 Doppia presa interna 	1 Lato centrale 2 ripiani in vetro ciascuno 1 Doppia presa interna 	1 Lato centrale 2 ripiani in vetro ciascuno 1 Doppia presa interna 	1 Lato centrale 2 ripiani in vetro ciascuno 1 Doppia presa interna 
	L/P/H in cm: 96 / 16,2 / 64	L/P/H in cm: 96 / 16,2 / 64	L/P/H in cm: 128 / 16,2 / 64	L/P/H in cm: 128 / 16,2 / 64
Descrizione	Armadio a specchio con scaffale laterale 96/64, illuminazione frontale, versione a sinistra	Armadio a specchio con scaffale laterale 96/64, illuminazione frontale, versione a destra	Armadio a specchio con scaffale laterale 128/64, illuminazione frontale, versione a sinistra	Armadio a specchio con scaffale laterale 128/64, illuminazione frontale, versione a destra
Codice articolo	ASG96F-L	ASG96F-R	ASG12F-L	ASG12F-R
Sovrapp. Illuminazione area lavabo		(A-W64)	(A-W96)	
Apparecchio a plafone	1 Lato centrale 2 ripiani in vetro ciascuno 1 Doppia presa interna 	1 Lato centrale 2 ripiani in vetro ciascuno 1 Doppia presa interna 	1 Lato centrale 2 ripiani in vetro ciascuno 1 Doppia presa interna 	1 Lato centrale 2 ripiani in vetro ciascuno 1 Doppia presa interna 
	L/P/H in cm: 96 / 16,2 / 64	L/P/H in cm: 96 / 16,2 / 64	L/P/H in cm: 128 / 16,2 / 64	L/P/H in cm: 128 / 16,2 / 64
Descrizione	Armadio a specchio con scaffale laterale 96/64, applique, versione a sinistra	Armadio a specchio con scaffale laterale 96/64, applique, versione a destra	Armadio a specchio con scaffale laterale 128/64, 2 applique, versione a sinistra	Armadio a specchio con scaffale laterale 128/64, 2 applique, versione a destra
Codice articolo	ASG96AU-L	ASG96AU-R	ASG12AU-L	ASG12AU-R
Sovrapp. Illuminazione area lavabo		(A-W64)	(A-W96)	
	2 Lati centrali 2 ripiani in vetro ciascuno 1 Doppia presa interna 	2 Lati centrali 2 ripiani in vetro ciascuno 1 Doppia presa interna 	2 Lati centrali 2 ripiani in vetro ciascuno 1 Doppia presa interna 	2 Lati centrali 2 ripiani in vetro ciascuno 1 Doppia presa interna 
	L/P/H in cm: 160 / 16,2 / 64	L/P/H in cm: 160 / 16,2 / 64	L/P/H in cm: 160 / 16,2 / 64	L/P/H in cm: 160 / 16,2 / 64
Descrizione	Armadio a specchio con scaffale laterale 160/64, illuminazione frontale, versione a sinistra	Armadio a specchio con scaffale laterale 160/64, illuminazione frontale, versione a destra	Armadio a specchio con scaffale laterale 160/64, 2 applique, versione a sinistra	Armadio a specchio con scaffale laterale 160/64, 2 applique, versione a destra
Codice articolo	ASG16F-L	ASG16F-R	ASG16AU-L	ASG16AU-R
Sovrapp. Illuminazione area lavabo		(A-W12)	(A-W12)	
	1 lato centrale ciascuno con 2 ripiani in vetro ciascuno 1 doppia presa interna ciascuno sinistra e destra 1 collegamento di alimentazione ciascuno richiesto 	1 lato centrale ciascuno con 2 ripiani in vetro ciascuno 1 doppia presa interna ciascuno sinistra e destra 1 collegamento di alimentazione ciascuno richiesto 	Adatto per armadi a specchio 	Adatto per armadi a specchio 
	L/P/H in cm: 160 / 16,2 / 64	L/P/H in cm: 160 / 16,2 / 64	L/P/H in cm: 28 / 11 / 7	L/P/H in cm: 28 / 11 / 7
Descrizione	Armadio a specchio 160/64, al centro scaffale, illuminazione frontale	Armadio a specchio 160/64, al centro scaffale, 2 applique	Portatrucchi 28/11 cm	Vaschetta in legno per riporre i cosmetici 28/11 cm
Codice articolo	ASM16F	ASM16AU	BSE28	BSS28
Sovrapp. Illuminazione area lavabo		(A-W16)	---	

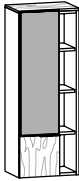
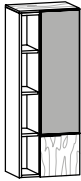
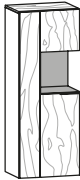
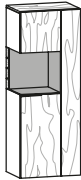

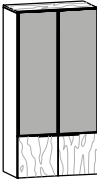
	<p>2 Ripiani in vetro</p>  <p>L/P/H in cm: 32 / 16,5 / 64</p>	<p>2 Ripiani in vetro</p>  <p>L/P/H in cm: 32 / 16,5 / 64</p>	<p>1 Lato centrale 2 ripiani in vetro ciascuno</p>  <p>L/P/H in cm: 64 / 16,5 / 64</p>	
Descrizione	Pensile 32/64, 1 anta, battuta anta sinistra	Pensile 32/64, 1 anta, battuta anta destra	Pensile 64/64, 2 anta	
Codice articolo	A032-L	A032-R	A064	
	 <p>L/P/H in cm: 64 / 55 / 32</p>	 <p>L/P/H in cm: 96 / 55 / 32</p>	 <p>L/P/H in cm: 96 / 55 / 32</p>	 <p>L/P/H in cm: 96 / 55 / 32</p>
Descrizione	Base 64/32, 1 cassetto	Base 96/32, 1 cassetto	Base 96/32, 1 cassetto, scomparto a giorno., versione a sinistra	Base 96/32, 1 cassetto, scomparto a giorno., versione a destra
Codice articolo	AU64	AU96	AU960-L	AU960-R
	 <p>L/P/H in cm: 128 / 55 / 32</p>	 <p>L/P/H in cm: 128 / 55 / 32</p>	 <p>L/P/H in cm: 128 / 55 / 32</p>	
Descrizione	Base 128/32, 1 cassetto	Base 128/32, 1 cassetto, scomparto a giorno, versione a sinistra	Base 128/32, 1 cassetto, scomparto a giorno, versione a destra	
Codice articolo	AU12	AU120-L	AU120-R	
	 <p>L/P/H in cm: 32 / 55 / 64</p>	 <p>L/P/H in cm: 64 / 55 / 64</p>		
Descrizione	Base 32/64, 2 cassetti	Base 64/64, 2 cassetti		
Codice articolo	AU32H	AU64H		
<p>Mensole da innesto a parete con meccanismo a innesto</p> <p>Portata totale massimo 10 kg.</p>	 <p>L/P/H in cm: 64 / 14,5 / 3,9</p>	 <p>L/P/H in cm: 96 / 14,5 / 3,9</p>	 <p>L/P/H in cm: 128 / 14,5 / 3,9</p>	 <p>L/P/H in cm: 160 / 14,5 / 3,9</p>
Descrizione	Mensola da innesto a parete 64/15 cm	Mensola da innesto a parete 96/15 cm	Mensola da innesto a parete 128/15 cm	Mensola da innesto a parete 160/15 cm
Codice articolo	BWS64	BWS96	BWS12	BWS16

Ante a sbalzo sul lato della cerniera quando sono aperte (sono necessari 3 cm di distanza dalla parete)	2 Ripiani in vetro	2 Ripiani in vetro	2 Ripiani in vetro	2 Ripiani in vetro		
						
	L/P/H in cm: 32 / 35 / 96	L/P/H in cm: 32 / 35 / 96	L/P/H in cm: 32 / 35 / 96	L/P/H in cm: 32 / 35 / 96		
	Highboard 32, frontale in legno, battuta anta sinistra	Highboard 32, frontale in legno, battuta anta destra	Highboard 32, frontale in legno-vetro, battuta anta sinistra	Highboard 32, frontale in legno-vetro, battuta anta destra		
	Vetro frontale	---	optiwhite	antracite	optiwhite	antracite
Codice articolo	AHB32H-L	AHB32H-R	AHB32G-O-L	AHB32G-A-L	AHB32G-O-R	AHB32G-A-R
Sovrapprezzo doppi cassetti interni			(A-S30)			
Ante a sbalzo sul lato della cerniera quando sono aperte (sono necessari 3 cm di distanza dalla parete)	2 Ripiani in vetro elemento a giorno 2 ripiani in legno	2 Ripiani in vetro elemento a giorno 2 ripiani in legno	2 Ripiani in vetro elemento a giorno 2 ripiani in legno	2 Ripiani in vetro elemento a giorno 2 ripiani in legno		
						
	L/P/H in cm: 48 / 35 / 96	L/P/H in cm: 48 / 35 / 96	L/P/H in cm: 48 / 35 / 96	L/P/H in cm: 48 / 35 / 96		
	Highboard 48, frontale in legno, laterale a giorno, battuta anta sinistra	Highboard 48, frontale in legno, laterale a giorno, battuta anta destra	Highboard 48, frontale in legno-vetro, laterale a giorno, battuta anta sinistra	Highboard 48, frontale in legno-vetro, laterale a giorno, battuta anta destra		
	Vetro frontale	---	optiwhite	antracite	optiwhite	antracite
Codice articolo	AHB48HO-L	AHB48HO-R	AHB48GO-O-L	AHB48GO-A-L	AHB48GO-O-R	AHB48GO-A-R
Sovrapprezzo doppi cassetti interni			(A-S30)			
Ante a sbalzo sul lato della cerniera quando sono aperte (sono necessari 3 cm di distanza dalla parete)	1 Lato centrale 2 ripiani in vetro ciascuno	1 Lato centrale 2 ripiani in vetro ciascuno				
						
	L/P/H in cm: 64 / 35 / 96	L/P/H in cm: 64 / 35 / 96				
	Highboard 64, 2 ante, frontale in legno	Highboard 64, 2 ante, frontale in legno-vetro				
	Vetro frontale	---				optiwhite
Codice articolo	AHB64H	AHB64G-O	AHB64G-A			
Sovrapprezzo doppi cassetti interni			(A-S30)			

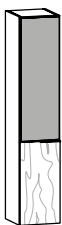
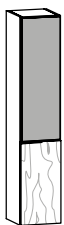
Ante a sbalzo sul lato della cerniera quando sono aperte (sono necessari 3 cm di distanza dalla parete)	3 Ripiani in vetro		L/P/H in cm: 32 / 35 / 128	3 Ripiani in vetro		L/P/H in cm: 32 / 35 / 128	3 Ripiani in vetro		L/P/H in cm: 32 / 35 / 128	3 Ripiani in vetro		L/P/H in cm: 32 / 35 / 128			
	Descrizione	Colonna bassa 32, frontale in legno, battuta anta sinistra		Colonna bassa 32, frontale in legno, battuta anta destra		Colonna bassa 32, frontale in legno-vetro, battuta anta sinistra		Colonna bassa 32, frontale in legno-vetro, battuta anta destra							
	Vetro frontale	---		---		optiwhite		antracite							
	Codice articolo	AMS32H-L		AMS32H-R		AMS32G-O-L		AMS32G-A-L		AMS32G-O-R		AMS32G-A-R			
	Sovrapprezzo doppi cassetti interni						(A-S30)								
Ante a sbalzo sul lato della cerniera quando sono aperte (sono necessari 3 cm di distanza dalla parete)	3 Ripiani in vetro elemento a giorno 3 ripiani in legno		L/P/H in cm: 48 / 35 / 128	3 Ripiani in vetro elemento a giorno 3 ripiani in legno		L/P/H in cm: 48 / 35 / 128	3 Ripiani in vetro elemento a giorno 3 ripiani in legno		L/P/H in cm: 48 / 35 / 128	3 Ripiani in vetro elemento a giorno 3 ripiani in legno		L/P/H in cm: 48 / 35 / 128			
	Descrizione	Colonna bassa 48, frontale in legno, laterale a giorno, battuta anta sinistra		Colonna bassa 48, frontale in legno, laterale a giorno, battuta anta destra		Colonna bassa 48, frontale in legno-vetro, laterale a giorno, battuta anta sinistra		Colonna bassa 48, frontale in legno-vetro, laterale a giorno, battuta anta destra							
	Vetro frontale	---		---		optiwhite		antracite							
	Codice articolo	AMS48HO-L		AMS48HO-R		AMS48GO-O-L		AMS48GO-A-L		AMS48GO-O-R		AMS48GO-A-R			
	Sovrapprezzo doppi cassetti interni						(A-S30)								
Ante a sbalzo sul lato della cerniera quando sono aperte (sono necessari 3 cm di distanza dalla parete)	1 Lato centrale 1 ripiano in vetro ciascuno 3 Ripiani fissi		L/P/H in cm: 48 / 35 / 128	1 Lato centrale 1 ripiano in vetro ciascuno 3 Ripiani fissi		L/P/H in cm: 48 / 35 / 128	1 Lato centrale 3 ripiani in vetro ciascuno		L/P/H in cm: 64 / 35 / 128	1 Lato centrale 3 ripiani in vetro ciascuno		L/P/H in cm: 64 / 35 / 128			
	Descrizione	Colonna bassa 48, 1 ante con nicchia, battuta anta sinistra		Colonna bassa 48, 1 ante con nicchia, battuta anta destra		Colonna bassa 64, 2 ante, frontale in legno		Colonna bassa 64, 2 ante, frontale in legno-vetro							
	Vetro frontale	optiwhite		antracite		---		optiwhite		antracite					
	Codice articolo	AMS48HN-O-L		AMS48HN-A-L		AMS48HN-O-R		AMS48HN-A-R		AMS64H		AMS64G-O		AMS64G-A	
	Sovrapprezzo illuminazione con interruttore						(A-W1)								
Sovrapprezzo doppi cassetti interni						(A-S30)									

Ante a sbalzo sul lato della cerniera quando sono aperte (sono necessari 3 cm di distanza dalla parete)	4 Ripiani in vetro 	4 Ripiani in vetro 	4 Ripiani in vetro 	4 Ripiani in vetro 	
	L/P/H in cm: 32 / 35 / 160	L/P/H in cm: 32 / 35 / 160	L/P/H in cm: 32 / 35 / 160	L/P/H in cm: 32 / 35 / 160	
	Descrizione	Colonna 32, frontale in legno, battuta anta sinistra	Colonna 32, frontale in legno, battuta anta destra	Colonna 32, frontale in legno-vetro, battuta anta sinistra	Colonna 32, frontale in legno-vetro, battuta anta destra
	Vetro frontale	---	---	optiwhite	antracite
Codice articolo	AHS32H-L	AHS32H-R	AHS32G-O-L	AHS32G-A-L	AHS32G-O-R AHS32G-A-R

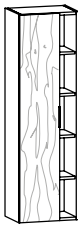
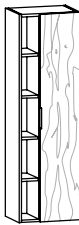

Sovrapprezzo doppi cassetti interni (A-S30)

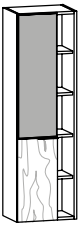
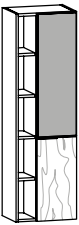
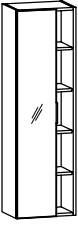
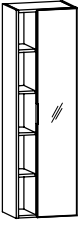

Ante a sbalzo sul lato della cerniera quando sono aperte (sono necessari 3 cm di distanza dalla parete)	4 Ripiani in vetro 	4 Ripiani in vetro 	4 Ripiani in vetro elemento a giorno 4 ripiani in legno 	4 Ripiani in vetro elemento a giorno 4 ripiani in legno 	
	L/P/H in cm: 32 / 35 / 160	L/P/H in cm: 32 / 35 / 160	L/P/H in cm: 48 / 35 / 160	L/P/H in cm: 48 / 35 / 160	
	Descrizione	Colonna 32, frontale a specchio, battuta anta sinistra	Colonna 32, frontale a specchio, battuta anta destra	Colonna 48, frontale in legno, laterale a giorno, battuta anta sinistra	Colonna 48, frontale in legno, laterale a giorno, battuta anta destra
	Codice articolo	AHS32S-L	AHS32S-R	AHS48HO-L	AHS48HO-R

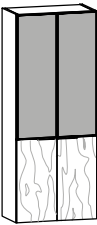

Sovrapprezzo doppi cassetti interni (A-S30)

Ante a sbalzo sul lato della cerniera quando sono aperte (sono necessari 3 cm di distanza dalla parete)	4 Ripiani in vetro elemento a giorno 4 ripiani in legno 	4 Ripiani in vetro elemento a giorno 4 ripiani in legno 	4 Ripiani in vetro elemento a giorno 4 ripiani in legno 	4 Ripiani in vetro elemento a giorno 4 ripiani in legno 	
	L/P/H in cm: 48 / 35 / 160	L/P/H in cm: 48 / 35 / 160	L/P/H in cm: 48 / 35 / 160	L/P/H in cm: 48 / 35 / 160	
	Descrizione	Colonna 48, frontale in legno-vetro, laterale a giorno, battuta anta sinistra	Colonna 48, frontale in legno-vetro, laterale a giorno, battuta anta destra	Colonna a giorno 48, specchio, laterale a giorno, battuta anta sinistra	Colonna a giorno 48, specchio, laterale a giorno, battuta anta destra
	Vetro frontale	optiwhite	antracite	optiwhite	antracite
Codice articolo	AHS48GO-O-L AHS48GO-A-L	AHS48GO-O-R AHS48GO-A-R	AHS48SO-L	AHS48SO-R	

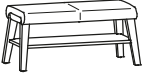
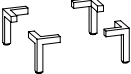

Sovrapprezzo doppi cassetti interni (A-S30)

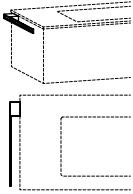
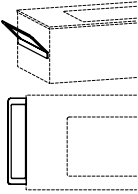
Ante a sbalzo sul lato della cerniera quando sono aperte (sono necessari 3 cm di distanza dalla parete)	1 Lato centrale 4 ripiani in vetro ciascuno 	1 Lato centrale 4 ripiani in vetro ciascuno 	(Pannello listellare impiallacciato, smussato tutt'intorno) lunghezza massima 252 cm Larghezza massima 110 cm Spessore del materiale: 14, 20 o 23 mm  (Viene calcolato almeno 0,5 m²)	
	L/P/H in cm: 64 / 35 / 160	L/P/H in cm: 64 / 35 / 160		
	Descrizione	Colonna 64, 2 ante, frontale in legno		Colonna 64, 2 ante, frontale legno-vetro
	Vetro frontale	---		optiwhite
Codice articolo	AHS64H	AHS64G-O AHS64G-A	Descrizione	Pannello di copertura sui due lati impiallacciato
Sovrapprezzo doppi cassetti interni	(A-S30)	Codice articolo	BLBS	(per m²)

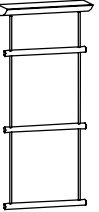
	<p>Tappezzeria in pelle</p>  <p>L/P/H in cm: 53,8 / 45 / 45</p>	<p>Tappezzeria in pelle</p>  <p>L/P/H in cm: 95,6 / 45 / 45</p>	<p>Altezza: 12 cm</p> 	<p>Presca Schuko grigio argento da avvitare al coperchio a ribalta. Linea di allacciamento 190 cm con spina angolare Schuko</p> 
Descrizione	Sgabello	Panca imbottita 96, con scomparto	Guarnizione zoccolo (4 pz. 12 cm)	Presca a parete con cavo di allacciamento
Codice articolo	AHOCK	AB96	BSF12	BST1

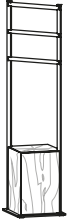
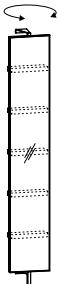
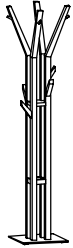
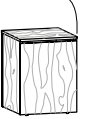
	<p>Montabile a sinistra e a destra</p>  <p>L/P/H in cm: 6 / 49 / 2,5</p>	<p>Montabile a sinistra e a destra</p>  <p>L/P/H in cm: 11 / 50 / 14,3</p>	<p>Staffa metallica su pannello in legno</p>  <p>L/P/H in cm: 64 / 13,6 / 17</p>	<p>Portata totale massimo 10 kg.</p>  <p>L/P/H in cm: 48 / 16 / 26,6</p>	<p>Portata totale massimo 10 kg.</p>  <p>L/P/H in cm: 48 / 16 / 109</p>
Descrizione	Portaasciugamani 49 per montaggio corpo	Portaasciugamani 50 per montaggio corpo	Portacanovacci 64	Portaasciugamani 1 asta	Portaasciugamani 3 aste
Codice articolo	BHH49	BHH50	BHH64	BHH1	BHH3

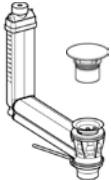
	 <p>L/P/H in cm: 37 / 35 / 184,6</p>	<p>Piede + montante metallo antracite Cubo con porta (Stop a sinistra) 1 Ripiano in vetro</p>  <p>L/P/H in cm: 38 / 38 / 162</p>	 <p>L/P/H in cm: 31,6 / 21 / 195</p>	<p>Piede metallo antracite</p>  <p>L/P/H in cm: 49 / 49 / 192</p>	<p>Mobile con 4 rotelle a snodo. Con sacco interno in lino estraibile.</p>  <p>L/P/H in cm: 45 / 45 / 60</p>
Descrizione	Portasciugamani con cassetto, 37/185	Portaasciugamani 38/162, cubo	Specchio a muro 32/195 girevole con 5 portaoggetti	Appendiabiti	Portabiancheria cubo 45
Codice articolo	AHL37	AHK38	BSD32	BGST	BW45

	<p>Sistema CLOU con maniglia a leva (per eccentrico guarnizione) Raccordo 1 1/4 pollici solo per vasche sottopiano</p> 			<p>Raccordo 1 1/4 pollici adatto solo per lavabi in pietra acrilica e vetro</p> 			<p>Raccordo 1 1/4 pollici adatto solo per lavabi in pietra</p> 	
Descrizione	Gruppo di scarico e troppopieno			Piletta di scarico			Set di scarico permanente per vasca in pietra	
Copertura	Bianco acrilico	Grigio acrilico	Vetro bianco	Bianco acrilico	Grigio acrilico	Vetro bianco	Acciaio inox	
Codice articolo	BAUA-AW	BAUA-AS	BAUA-GW	BAPA-AW	BAPA-AS	BAPA-GW	BAPAE	

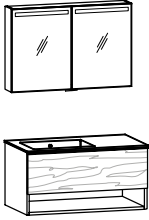
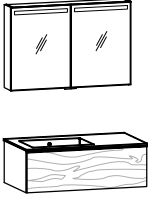
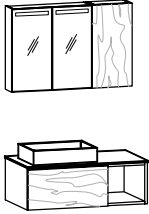
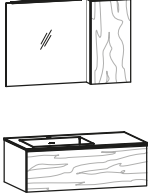
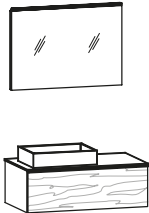
Proposta (fig.) composta da: con 1 foro rubinetteria (su richiesta disponibile senza foro)	1x AW96EF-L 1x BW96EU-L 1x ASS96F	Base piano lavabo 96/48, 1 cassetto, scomparto a giorno, sinistra Lavabo da incasso 96, vasca sottopiano laterale, versione a sinistra Armadio a specchio 96/64, a 2 ante, illuminazione frontale		Schema complessivo 6, 25	Accessori pagina 6	
	1x AW96E-L 1x BW96EU-L 1x ASS96F	Base piano lavabo 96/32, 1 cassetto, versione a sinistra Lavabo da incasso 96, vasca sottopiano laterale, versione a sinistra Armadio a specchio 96/64, a 2 ante, illuminazione frontale				
Descrizione	Proposta 21			Proposta 24		
Piano lavabo	Pietra acrilica bianca	Pi.acril. grigio pietra	Vetro bianco	Pietra acrilica bianca	Pi.acril. grigio pietra	Vetro bianco
Vasca bianco	AB21-AW-AW-L	AB21-AS-AW-L	AB21-GW-L	AB24-AW-AW-L	AB24-AS-AW-L	AB24-GW-L
Vasca grigio pietra	AB21-AW-AS-L	AB21-AS-AS-L	---	AB24-AW-AS-L	AB24-AS-AS-L	---
Sovrapprezzo sistema di scarico e troppopieno	(AU1)			(AU1)		
Sovrapprezzo piletta di scarico	(AP1)			(AP1)		
Sovrapprezzo illuminazione lavabo a LED	(A-W96)			(A-W96)		
Proposta (fig.) composta da: con 1 foro rubinetteria (su richiesta disponibile senza foro)	1x AW96EO-L 1x BW96EA-L 1x ASS64F 1x AO32-R	Base piano lavabo 96/32, 1 cassetto, scomparto a giorno, versione a sinistra Lavabo da incasso 96, vasche da appoggio laterali, versione a sinistra Armadio a specchio 64/64, 2 ante, illuminazione frontale Pensile 32/64, 1 anta, battuta anta destra		Schema complessivo 2, 25	Accessori pagina 6	
	1x AW96E-L 1x BW96EU-L 1x ASP64AU 1x AO32-R	Base piano lavabo 96/32, 1 cassetto, versione a sinistra Lavabo da incasso 96, vasca sottopiano laterale, versione a sinistra Specchio 64/64, applique Pensile 32/64, 1 anta, battuta anta destra				
Descrizione	Proposta 27			Proposta 31		
Piano lavabo	Pietra acrilica bianca	Pi.acril. grigio pietra		Pietra acrilica bianca	Pi.acril. grigio pietra	Vetro bianco
Vasca bianco	AB27-AW-AW-L	AB27-AS-AW-L		AB31-AW-AW-L	AB31-AS-AW-L	AB31-GW-L
Vasca grigio pietra	AB27-AW-AS-L	AB27-AS-AS-L		AB31-AW-AS-L	AB31-AS-AS-L	---
Sovrapprezzo sistema di scarico e troppopieno	---			(AU1)		
Sovrapprezzo piletta di scarico	(AP1)			(AP1)		
Sovrapprezzo illuminazione lavabo a LED	(A-W64)			(A-W64)		
Proposta (fig.) composta da: con 1 foro rubinetteria (su richiesta disponibile senza foro)	1x AW96E-L 1x BW96EA-L 1x ASP96AU	Base piano lavabo 96/32, 1 cassetto, versione a sinistra Lavabo da incasso 96, vasche da appoggio laterali, versione a sinistra Specchio 96/64, con 2 applique		Schema complessivo 2, 24	Accessori pagina 6	
Descrizione	Proposta 34					
Piano lavabo	Pietra acrilica bianca	Pi.acril. grigio pietra				
Vasca bianco	AB34-AW-AW-L	AB34-AS-AW-L				
Vasca grigio pietra	AB34-AW-AS-L	AB34-AS-AS-L				
Sovrapprezzo sistema di scarico e troppopieno	---					
Sovrapprezzo piletta di scarico	(AP1)					
Sovrapprezzo illuminazione lavabo a LED	(A-W96)					

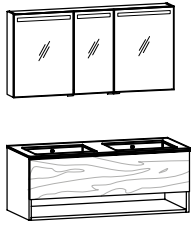
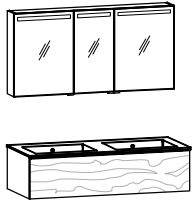
Proposta (fig.) composta da: con 2 fori per rubinetteria (su richiesta disponibile senza fori)	1x AW12DF 1x BW12DU 1x ASS12F	Base piano doppio lavabo 128/48, 1 cassetto, scomparto a giorno Doppio lavabo da incasso 128, vasca sottopiano Armadio a specchio 128/64, 3 ante, illuminazione frontale	1x AW12D 1x BW12DU 1x ASS12F	Base piano doppio lavabo 128/32, 1 cassetto Doppio lavabo da incasso 128, vasca sottopiano Armadio a specchio 128/64, 3 ante, illuminazione frontale
				
		Schema complessivo 16,25		
Accessori pagina 11		Accessori pagina 11		Schema complessivo 16,25

Descrizione	Proposta 39			Proposta 42		
Piano lavabo	Pietra acrilica bianca	Pi.acril. grigio pietra	Vetro bianco	Pietra acrilica bianca	Pi.acril. grigio pietra	Vetro bianco
Vasca bianco	AB39-AW-AW	AB39-AS-AW	AB39-GW	AB42-AW-AW	AB42-AS-AW	AB42-GW
Vasca grigio pietra	AB39-AW-AS	AB39-AS-AS	---	AB42-AW-AS	AB42-AS-AS	---
Sovrapprezzo sistema di scarico e troppopieno	(AU2)			(AU2)		
Sovrapprezzo piletta di scarico	(AP2)			(AP2)		
Sovrapprezzo illuminazione lavabo a LED	(A-W12)			(A-W12)		

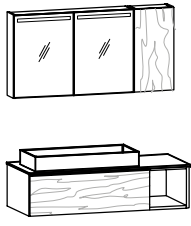
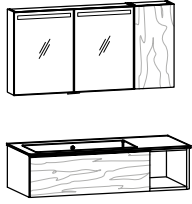
Proposta (fig.) composta da: con 1 foro rubinetteria (su richiesta disponibile senza foro)	1x AW12EO-L 1x BW12EA-L 1x ASS96F 1x AO32-R	Base piano lavabo 128/32, 1 cassetto, scomparto a giorno, versione a sinistra Lavabo da incasso 128, vasche da appoggio laterali, versione a sinistra Armadio a specchio 96/64, a 2 ante, illuminazione frontale Pensile 32/64, 1 anta, battuta anta destra	1x AW12EO-L 1x BW12EU-L 1x ASS96F 1x AO32-R	Base piano lavabo 128/32, 1 cassetto, scomparto a giorno, versione a sinistra Lavabo da incasso 128, vasca sottopiano laterale, versione a sinistra Armadio a specchio 96/64, a 2 ante, illuminazione frontale Pensile 32/64, 1 anta, battuta anta destra
				
		Schema complessivo 10, 25		
Accessori pagina 8		Accessori pagina 8		Schema complessivo 14, 25

Descrizione	Proposta 45			Proposta 48		
Piano lavabo	Pietra acrilica bianca	Pi.acril. grigio pietra	Vetro bianco	Pietra acrilica bianca	Pi.acril. grigio pietra	Vetro bianco
Vasca bianco	AB45-AW-AW-L	AB45-AS-AW-L	AB48-AW-AW-L	AB48-AS-AW-L	AB48-GW-L	---
Vasca grigio pietra	AB45-AW-AS-L	AB45-AS-AS-L	AB48-AW-AS-L	AB48-AS-AS-L	---	---
Sovrapprezzo sistema di scarico e troppopieno	---			(AU1)		
Sovrapprezzo piletta di scarico	(AP1)			(AP1)		
Sovrapprezzo illuminazione lavabo a LED	(A-W96)			(A-W96)		

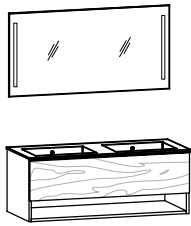
Proposta (fig.) composta da: con 2 fori per rubinetteria (su richiesta disponibile senza fori)	1x AW12DF 1x BW12DU 1x ASP12F	Base piano doppio lavabo 128/48, 1 cassetto, scomparto a giorno Doppio lavabo da incasso 128, vasca sottopiano Specchio 128/64, illuminazione frontale	
			Schema complessivo 16,25
Accessori pagina 11			
Descrizione	Proposta 51		
Piano lavabo	Pietra acrilica bianca	Pi.acril. grigio pietra	Vetro bianco
Vasca bianco	AB51-AW-AW	AB51-AS-AW	AB51-GW
Vasca grigio pietra	AB51-AW-AS	AB51-AS-AS	---
Sovrapprezzo sistema di scarico e troppopieno	(AU2)		
Sovrapprezzo piletta di scarico	(AP2)		
Sovrapprezzo illuminazione lavabo a LED	(A-W12)		

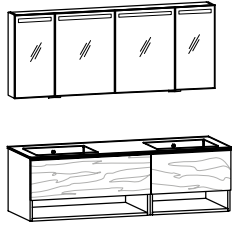
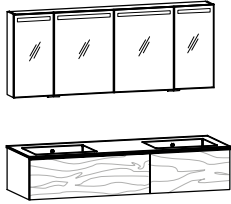
Proposta (fig.) composta da: con 2 fori per rubinetteria (su richiesta disponibile senza fori)	1x AW16DF 1x BW16DU 1x ASS16F	Base per piano doppio lavabo 160/48, 2 cassetti, scomparto a giorno Doppio lavabo da incasso 160, vasca sottopiano Armadio a specchio 160/64, 4 ante, illuminazione frontale	Schema complessivo 20,25	1x AW16D 1x BW16DU 1x ASS16F	Base piano doppio lavabo 160/32, 2 cassetti Doppio lavabo da incasso 160, vasca sottopiano Armadio a specchio 160/64, 4 ante, illuminazione frontale	Schema complessivo 20,25
						
Accessori pagina 14				Accessori pagina 14		

Descrizione	Proposta 57			Proposta 60		
Piano lavabo	Pietra acrilica bianca	Pi.acril. grigio pietra	Vetro bianco	Pietra acrilica bianca	Pi.acril. grigio pietra	Vetro bianco
Vasca bianco	AB57-AW-AW	AB57-AS-AW	AB57-GW	AB60-AW-AW	AB60-AS-AW	AB60-GW
Vasca grigio pietra	AB57-AW-AS	AB57-AS-AS	---	AB60-AW-AS	AB60-AS-AS	---
Sovrapprezzo sistema di scarico e troppopieno	(AU2)			(AU2)		
Sovrapprezzo piletta di scarico	(AP2)			(AP2)		
Sovrapprezzo illuminazione lavabo a LED	(A-W16)			(A-W16)		

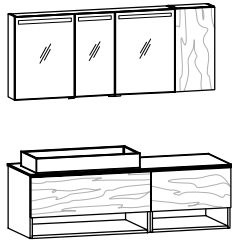
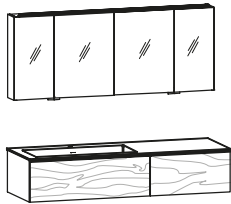
Proposta (fig.) composta da: con 2 fori per rubinetteria (su richiesta disponibile senza fori)	1x AW16EF-L 1x BW16EA-L 1x ASS12F 1x AO32-R	Base piano lavabo 160/48, 2 cassetti, scomparto a giorno, versione a sinistra Lavabo da incasso 160, vasche da appoggio laterali, versione a sinistra Armadio a specchio 128/64, 3 ante, illuminazione frontale Pensile 32/64, 1 anta, battuta anta destra	Schema complessivo 17, 25	1x AW16E-L 1x BW16EU-L 1x ASS16AU	Base piano lavabo 160/32, 2 cassetti, versione a sinistra Lavabo da incasso 160, vasca sottopiano laterale, versione a sinistra Armadio a specchio 160/64, 4 ante, 2 applique	Schema complessivo 19, 25
						
Accessori pagina 12				Accessori pagina 12		

Descrizione	Proposta 63			Proposta 67		
Piano lavabo	Pietra acrilica bianca	Pi.acril. grigio pietra	Vetro bianco	Pietra acrilica bianca	Pi.acril. grigio pietra	Vetro bianco
Vasca bianco	AB63-AW-AW-L	AB63-AS-AW-L	AB63-GW-L	AB67-AW-AW-L	AB67-AS-AW-L	AB67-GW-L
Vasca grigio pietra	AB63-AW-AS-L	AB63-AS-AS-L	---	AB67-AW-AS-L	AB67-AS-AS-L	---
Sovrapprezzo sistema di scarico e troppopieno	(AU1)			(AU1)		
Sovrapprezzo piletta di scarico	(AP1)			(AP1)		
Sovrapprezzo illuminazione lavabo a LED	(A-W12)			(A-W16)		

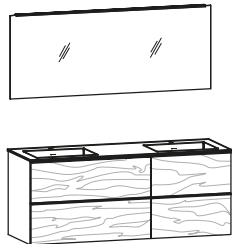

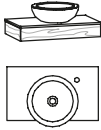
Proposta (fig.) composta da: con 2 fori per rubinetteria (su richiesta disponibile senza fori)	1x AW16DH 1x BW16DU 1x ASP16AU	Base piano doppio lavabo 160/64, 4 cassetti Doppio lavabo da incasso 160, vasca sottopiano Specchio 160/64, con 2 applique	Schema complessivo 20,24
			
Accessori pagina 14			
Descrizione	Proposta 73		
Piano lavabo	Pietra acrilica bianca	Pi.acril. grigio pietra	Vetro bianco
Vasca bianco	AB73-AW-AW	AB73-AS-AW	AB73-GW
Vasca grigio pietra	AB73-AW-AS	AB73-AS-AS	---
Sovrapprezzo sistema di scarico e troppopieno	(AU2)		
Sovrapprezzo piletta di scarico	(AP2)		
Sovrapprezzo illuminazione lavabo a LED	(A-W16)		

con 1 foro rubinetteria (su richiesta disponibile senza foro)	 <p>L/P/H in cm: 64,4 / 42,5 / 24</p>	
Descrizione	Combinazione small 64, vasca in pietra	
Piano lavabo	Pietra acrilica bianca	Pi.acril. grigio pietra
Codice articolo	AWS64-AW-ST	AWS64-AS-ST
Sovrapp. piletta di scarico con copertura adeguata	(AP1)	



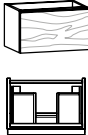
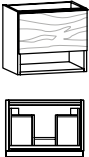
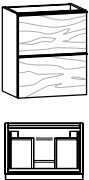

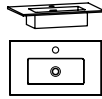



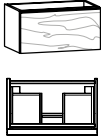
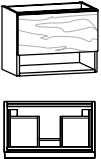
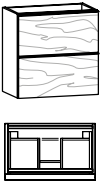



Lavabi 55 cm









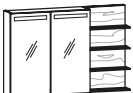
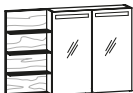
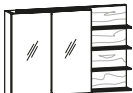
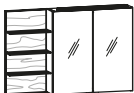



con 1 foro rubinetteria (su richiesta disponibile senza foro)	con fessura e gruppo di troppopieno	
	 <p>L/P/H in cm: 55,4 / 38 / 12,1</p>	
Descrizione	Lavabo da incasso small 55, vasca sottopiano	
Piano lavabo	Pietra acrilica bianca	Pi.acril. grigio pietra
Vasca bianco	BWS5MU-AW-AW	BWS5MU-AS-AW
Vasca grigio pietra	BWS5MU-AW-AS	BWS5MU-AS-AS
Sovrapp. Gruppo di scarico e troppopieno con copertura adatta (sistema CLOU con maniglia a leva per eccentrico)	---	(AU1)
Sovrapp. piletta di scarico con copertura adeguata	(AP1)	Con l'ordine di AU1 o AP1 la vasca viene consegnata senza fessura di troppopieno.



	 <p>L/P/H in cm: 55 / 38 / 32,2</p>	 <p>L/P/H in cm: 55 / 38 / 48,2</p>	 <p>L/P/H in cm: 55 / 38 / 64,2</p>
Descrizione	Base piano lavabo small 55/32, 1 cassetto	Base piano lavabo small 55/48, 1 cassetto, scomparto a giorno	Base piano lavabo small 55/64, 2 cassetti
Codice articolo	AWS5M	AWS5MF	AWS5MH



con 1 foro rubinetteria (su richiesta disponibile senza foro)		con fessura e gruppo di troppopieno	
		 <p>L/P/H in cm: 64,4 / 38 / 12,1</p>	
Descrizione		Lavabo da incasso small 64, vasca sottopiano	
Piano lavabo		Pietra acrilica bianca	Pi.acril. grigio pietra
Vasca bianco		BWS6MU-AW-AW	BWS6MU-AS-AW
Vasca grigio pietra		BWS6MU-AW-AS	BWS6MU-AS-AS
Sovrapp. Gruppo di scarico e troppopieno con copertura adatta (sistema CLOU con maniglia a leva per eccentrico)	---		(AU1) 
Sovrapp. piletta di scarico con copertura adeguata		(AP1)	Con l'ordine di AU1 o AP1 la vasca viene consegnata senza fessura di troppopieno.

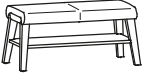
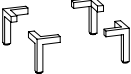

	 <p>L/P/H in cm: 64 / 38 / 32,2</p>	 <p>L/P/H in cm: 64 / 38 / 48,2</p>	 <p>L/P/H in cm: 64 / 38 / 64,2</p>
Descrizione	Base piano lavabo small 64/32, 1 cassetto	Base piano lavabo small 64/48, 1 cassetto, scomparto a giorno	Base piano lavabo small 64/64, 2 cassetti
Codice articolo	AWS6M	AWS6MF	AWS6MH

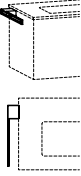
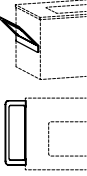

Illuminazione frontale					
	L/P/H in cm: 55 / 5,2 / 64	L/P/H in cm: 64 / 5,2 / 64	L/P/H in cm: 96 / 5,2 / 64	L/P/H in cm: 40 / 5,2 / 128	
	Descrizione	Specchio 55/64, illuminazione frontale	Specchio 64/64, illuminazione frontale	Specchio 96/64, illuminazione frontale	Specchio 40/128
	Codice articolo	ASP55F	ASP64F	ASP96F	ASP40
	Sovrapp. Illuminazione area lavabo	(A-W55)	(A-W64)	(A-W96)	--
Sovrapprezzo illuminazione con interruttore	---			(A-WSP40)	
Apparecchio a plafone					
	L/P/H in cm: 64 / 5,2 / 64	L/P/H in cm: 96 / 5,2 / 64	L/P/H in cm: 32 / 16,5 / 64	L/P/H in cm: 32 / 16,5 / 64	
	Descrizione	Specchio 64/64, applique	Specchio 96/64, con 2 applique	2 Ripiani in vetro Pensile 32/64, 1 anta, battuta anta sinistra	2 Ripiani in vetro Pensile 32/64, 1 anta, battuta anta destra
	Codice articolo	ASP64AU	ASP96AU	A032-L	A032-R
	Sovrapp. Illuminazione area lavabo	(A-W64)	(A-W96)	---	
1 Lato centrale 2 ripiani in vetro ciascuno 1 Doppia presa interna					
	L/P/H in cm: 64 / 16,2 / 64	L/P/H in cm: 96 / 16,2 / 64	L/P/H in cm: 64 / 16,2 / 64	L/P/H in cm: 96 / 16,2 / 64	
	Descrizione	Armadio a specchio 64/64, 2 ante, illuminazione frontale	Armadio a specchio 96/64, 2 ante, illuminazione frontale	Armadio a specchio 64/64, 2 ante, applique	Armadio a specchio 96/64, 2 ante, 2 applique
	Codice articolo	ASS64F	ASS96F	ASS64AU	ASS96AU
	Sovrapp. Illuminazione area lavabo	(A-W64)	(A-W96)	(A-W64)	(A-W96)
1 Lato centrale 2 ripiani in vetro ciascuno 1 Doppia presa interna					
	L/P/H in cm: 96 / 16,2 / 64	L/P/H in cm: 96 / 16,2 / 64	L/P/H in cm: 96 / 16,2 / 64	L/P/H in cm: 96 / 16,2 / 64	
	Descrizione	Armadio a specchio con scaffale laterale 96/64, illuminazione frontale, versione a sinistra	Armadio a specchio con scaffale laterale 96/64, illuminazione frontale, versione a destra	Armadio a specchio con scaffale laterale 96/64, applique, versione a sinistra	Armadio a specchio con scaffale laterale 96/64, applique, versione a destra
	Codice articolo	ASG96F-L	ASG96F-R	ASG96AU-L	ASG96AU-R
	Sovrapp. Illuminazione area lavabo	(A-W64)	(A-W64)		

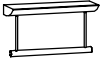
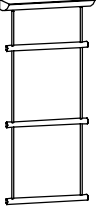

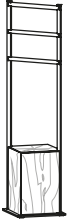

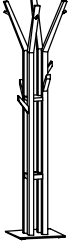
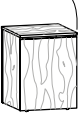
Ante a sbalzo sul lato della cerniera quando sono aperte (sono necessari 3 cm di distanza dalla parete)	2 Ripiani in vetro  L/P/H in cm: 32 / 16,5 / 64	2 Ripiani in vetro  L/P/H in cm: 32 / 16,5 / 64	2 Ripiani in vetro  L/P/H in cm: 32 / 22 / 96	2 Ripiani in vetro  L/P/H in cm: 32 / 22 / 96		
	Descrizione	Pensile 32/64, 1 ante, battuta ante sinistra	Pensile 32/64, 1 ante, battuta ante destra	Highboard small 32, frontale in legno-vetro, battuta ante sinistra	Highboard small 32, frontale in legno-vetro, battuta ante destra	
Vetro frontale	---	---	optiwhite	antracite	optiwhite	antracite
Codice articolo	A032-L	A032-R	AHBS3G-O-L	AHBS3G-A-L	AHBS3G-O-R	AHBS3G-A-R
Ante a sbalzo sul lato della cerniera quando sono aperte (sono necessari 3 cm di distanza dalla parete)	2 Ripiani in vetro  L/P/H in cm: 32 / 22 / 96	2 Ripiani in vetro  L/P/H in cm: 32 / 22 / 96	1 Piani in legno 1 Ripiano in vetro  L/P/H in cm: 32 / 22 / 96	1 Piani in legno 1 Ripiano in vetro  L/P/H in cm: 32 / 22 / 96		
	Descrizione	Highboard small 32, frontale in legno, battuta ante sinistra	Highboard small 32, frontale in legno, battuta ante destra	Highboard small 32, piano in legno, sopra a giorno, battuta ante sinistra	Highboard small 32, piano in legno, sopra a giorno, battuta ante destra	
Codice articolo	AHBS3H-L	AHBS3H-R	AHBS3O-L	AHBS3O-R		
Mensole da innesto a parete con meccanismo a innesto Portata totale massimo 10 kg.	 L/P/H in cm: 64 / 14,5 / 3,9	 L/P/H in cm: 96 / 14,5 / 3,9	 L/P/H in cm: 128 / 14,5 / 3,9	 L/P/H in cm: 160 / 14,5 / 3,9		
	Descrizione	Mensola da innesto a parete 64/15 cm	Mensola da innesto a parete 96/15 cm	Mensola da innesto a parete 128/15 cm	Mensola da innesto a parete 160/15 cm	
Codice articolo	BWS64	BWS96	BWS12	BWS16		

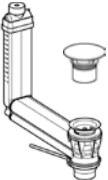
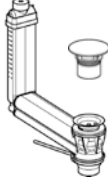
	<p>Tappezzeria in pelle</p>  <p>L/P/H in cm: 53,8 / 45 / 45</p>	<p>Tappezzeria in pelle</p>  <p>L/P/H in cm: 95,6 / 45 / 45</p>	<p>Altezza: 12 cm</p> 	<p>Presca Schuko grigio argento da avvitare al coperchio a ribalta. Linea di allacciamento 190 cm con spina angolare Schuko</p> 
Descrizione	Sgabello	Panca imbottita 96, con scomparto	Guarnizione zoccolo (4 pz. 12 cm)	Presca a parete con cavo di allacciamento
Codice articolo	AHOCK	AB96	BSF12	BST1

	<p>Montabile a sinistra e a destra</p>  <p>L/P/H in cm: 6 / 32 / 2,5</p>	<p>Montabile a sinistra e a destra</p>  <p>L/P/H in cm: 11 / 34 / 14,3</p>	<p>Staffa metallica su pannello in legno</p>  <p>L/P/H in cm: 64 / 13,6 / 17</p>	<p>Portata totale massimo 10 kg.</p>  <p>L/P/H in cm: 48 / 16 / 26,6</p>	<p>Portata totale massimo 10 kg.</p>  <p>L/P/H in cm: 48 / 16 / 109</p>
Descrizione	Portaasciugamani small 32 per montaggio corpo	Portaasciugamani small 34 per montaggio corpo	Portacanovacci 64	Portaasciugamani 1 asta	Portaasciugamani 3 aste
Codice articolo	BHH32	BHH34	BHH64	BHH1	BHH3

	 <p>L/P/H in cm: 37 / 35 / 184,6</p>	<p>Piede + montante metallo antracite Cubo con porta (Stop a sinistra) 1 Ripiano in vetro</p>  <p>L/P/H in cm: 38 / 38 / 162</p>	 <p>L/P/H in cm: 31,6 / 21 / 195</p>	<p>Piede metallo antracite</p>  <p>L/P/H in cm: 49 / 49 / 192</p>	<p>Mobile con 4 rotelle a snodo. Con sacco interno in lino estraibile.</p>  <p>L/P/H in cm: 45 / 45 / 60</p>
Descrizione	Portaasciugamani con cassetto, 37/185	Portaasciugamani 38/162, cubo	Specchio a muro 32/195 girevole con 5 portaoggetti	Appendiabiti	Portabiancheria cubo 45
Codice articolo	AHL37	AHK38	BSD32	BGST	BW45

	<p>Sistema CLOU con maniglia a leva (per eccentrico guarnizione) Raccordo 1 1/4 pollici solo per vasche sottopiano</p> 		<p>Sistema CLOU con maniglia a leva (per eccentrico guarnizione) Raccordo 1 1/4 pollici solo per vasche sottopiano</p> 		<p>Raccordo 1 1/4 pollici adatto solo per lavabi in pietra</p> 	
Descrizione	Gruppo di scarico e troppopieno		Gruppo di scarico e troppopieno		Set di scarico permanente per vasca in pietra	
Copertura	Bianco acrilico	Grigio acrilico	Bianco acrilico	Grigio acrilico	Acciaio inox	Pietra
Codice articolo	BAUA-AW	BAUA-AS	BAUA-AW	BAUA-AS	BAPAE	BAPA-ST

Proposta (fig.) composta da: con 1 foro rubinetteria (su richiesta disponibile senza foro)	1x AWS5M 1x BWS5MU 1x ASP55F	Base piano lavabo small 55/32, 1 cassetto Lavabo da incasso small 55, vasca sottopiano Specchio 55/64, illuminazione frontale	Schema complessivo 22, 24	1x AWS6MF 1x BWS6MU 1x ASP64F	Base piano lavabo small 64/48, 1 cassetto, scomparto a giorno Lavabo da incasso small 64, vasca sottopiano Specchio 64/64, illuminazione frontale	Schema complessivo 23, 24
						
Descrizione	Proposta 03		Proposta 11			
Piano lavabo	Pietra acrilica bianca	Pi.acril. grigio pietra	Pietra acrilica bianca	Pi.acril. grigio pietra		
Vasca bianco	ABS03-AW-AW	ABS03-AS-AW	ABS11-AW-AW	ABS11-AS-AW		
Vasca grigio pietra	ABS03-AW-AS	ABS03-AS-AS	ABS11-AW-AS	ABS11-AS-AS		
Sovrapprezzo sistema di scarico e troppopieno	(AU1)		(AU1)			
Sovrapprezzo piletta di scarico	(AP1)		(AP1)			
Sovrapprezzo illuminazione lavabo a LED	(A-W55)		(A-W64)			

TUTTE LE LINEE DI MOBILI VOGLAUER



ABITARE / MANGIARE INSIEME



Valpin



Vmontanara



Vcuben living



Vrock living



DORMIRE



Valpin sleeping



Vmontanara sleeping



Vvaganto



INGRESSO



Valpin



Vmontanara



Vrock coming



BAGNO



Valpin bad



Vmontanara bad



Vquell

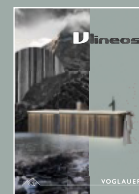

Vlineos

CERTIFICATO E PREMIATO



GERMAN
DESIGN
AWARD



VOGLAUER



www.voglauer.com