

VOGLAUER

**Ugalvino**  
living



**ELENCO ARTICOLI**  
(valido dal 1° settembre 2023)

Per effettuare un ORDINE si prega di indicare i seguenti punti:

MODELLO: GA | Vgalvino living

**TIPO DI**



SG | Rovere vecchio laccato grigio rustico

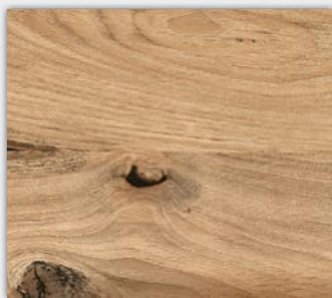

ER | Rovere selvatico rustico oliato nero

**METALLO:**



D | Metallo galvanico scuro opaco

**ILLUMINAZIONE:**



illuminazione con circuito radiocomandato



illuminazione con interruttore

**MATERIALI DI RIVESTIMENTO:**

(si prega di indicare la sigla e la definizione del colore)

**PELLE MONTAN:**



LR | reinweiß



LW | sahne

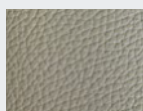

LO | coco



LK | kiesel



LA | azurblau

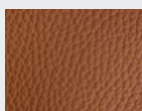

LV | cognac

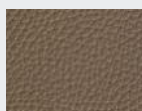

LM | stone



LP | cenere



LY | ziegelrot

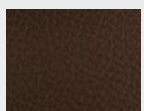

LU | café



LL | oceano



LX | burgundy

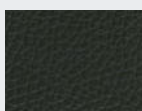

LN | anthrazit

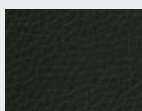

LZ | army green

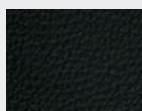

LS | schwarz



LT | testa di moro

**LODEN:**

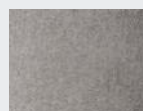

MG | grauweiß

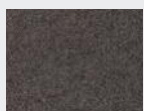

MB | basaltgrau



MT | tundra Braun

**VINTAGE:**



VQ | quarz



VB | bronze



VT | terra



VM | moor

**CURL:**

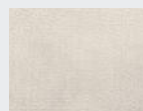

CN | natur

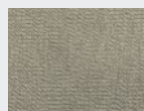

CM | melange



CS | steele



CO | olive



CW | warm grey

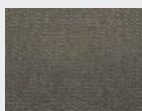

CT | timber



CD | dark blue

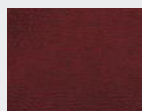

CR | royal red



CB | black

**CHALET:**



CP | perl



CK | kiesel



CU | umbragrau



CV | vidalschwarz

VOGLAUER - Zertifiziert & Ausgezeichnet

Voglauer Gschwandtner & Zwilling GmbH - 5441 Abtenau - Austria - FN 39238d - Landesgericht Salzburg



Con la comparsa di questo listino prezzi, tutti i precedenti verranno sostituiti. Deviazioni di forma, caratteristiche, dimensioni e colori, nonché modifiche tecniche ed errori di stampa (riservati)

## Struttura / portate massime:

Corpo:	pannello listellare impiallacciato in vero legno		
Frontali	legno massiccio (design a spacco) o metallo galvano scuro opaco		
Piani:	Impiallacciatura in vero legno di falegnameria con bordatura a venatura finale		
Metallo:	metallo scuro galvano opaco		
Ripiano di scomparto:	scomparti in legno dietro ante in legno, in vetro dietro il vetro frontale trasparente (Parsol grigio)		
Vetri frontali trasparenti e ripiani in vetro:	Parsol grigio (vetro temprato di sicurezza)		
Cassetti:	Cassetti in legno massiccio giuntato (quercia) con estrazione completa scorrevole a scomparsa		
Superficie del legno SG:	vernice a base d'acqua priva di solventi, compreso il mordente a base d'acqua, con sensazione di maniglia naturale.		
Superficie in legno ER:	Superficie in legno oliato		
Tavoli da sala da pranzo:	legno massiccio, piano del tavolo: superficie in legno resistente realizzata con una miscela di lacca e cera dal tocco naturale		
Portate massime:	ripiani di scomparto in vetro:	massimo 5 kg	cassetti fino a 80 cm larghezza: massimo 10 kg
	Ripiani di scomparto in legno:	massimo 15 kg	cassetti oltre 80 cm larghezza: massimo 25 kg
	Sedie:	massimo 110 kg	Elementi pensili: come elenco Articulo

## Illuminazione (opzionale)

Tutti i sistemi di illuminazione sono incorporati fissi e cablati nei mobili da VOGLAUER. Ogni elemento illuminato ha una propria unità di alimentazione, ovvero un trasformatore e un cavo di alimentazione (circa 2,5 m) con spina europea.

Circuito a scelta:

- con mini interruttore interno
- con circuito radiocomandato e dimmer (viene incluso un trasmettitore radio manuale per ogni elemento di arredo)- (successivamente è possibile aggiungere più illuminazioni su un trasmettitore manuale)

Potenza/consumo: LED spot: 2 watt/pc, striscia LED COB con strato di fosforo continuo: 5 watt/pc

Etichettatura del consumo energetico: per tutti i mobili VOGLAUER dotati di illuminazione vale la seguente dicitura: „Questo prodotto contiene una sorgente luminosa di classe di efficienza energetica F“. La sorgente luminosa e il relativo dispositivo di controllo possono essere sostituiti solo da personale qualificato.

## Materiali legnosi - clima ambientale:

Nonostante la lavorazione più accurata, il legno è una materia prima viva che reagisce ai cambiamenti dell'umidità dell'aria e si adatta alle condizioni climatiche. Diversi colori, strutture, piccole crepe, lievi deformazioni o altri nodi aperti possono essere le inevitabili conseguenze. Un clima ambientale ideale per i mobili è a circa 18-23 °C con un'umidità dell'aria del 45-55% circa. Per ridurre al minimo deformazioni e crepe, i mobili di legno massiccio devono essere esposti a fluttuazioni minime di temperature o umidità.

## Superfici in legno oliate:

Le nostre combinazioni di olio duro e cera a base di oli vegetali soddisfano gli standard ambientali più rigorosi e sono equiparabili a prodotti bio. La superficie oliata respira e migliora il clima ambientale. La superficie è antistatica, quindi repellente alla polvere e allo sporco.

**Manutenzione della superficie oliata:** Per conservare il valore dei mobili oliati di VOGLAUER, si consiglia di applicare olio ogni 6-8 mesi circa. Applicare uno strato sottile di olio VOGLAUER („Olio“ - v. accessori) con un panno morbido privo di sfilacciature e distribuirlo in modo uniforme sfregando in direzione della fibra. Infine lucidare con un panno in cotone asciutto. La superficie diventerà lucente come seta e morbida come velluto.

## Materiali di rivestimento dei mobili:

- **Stoffa Loden** in lana di tosa pura 100 %
- **Stoffa Vintage** in microfibra al 100 % (PES)
- Morbida **nappa di bovino** resistente con pieno fiore e Millkorn marcato.
- **Stoffa Curl** in filati Q2-Hitex® di facile manutenzione (74% PAN, 26 % PES)
- **Stoffa Chalet** in filati Q2-Hitex® di facile manutenzione (58% PAN, 42 % PES)

La produzione o lavorazione di stoffa e pelli richiede molte fasi di lavorazione, è perciò impossibile evitare lievi scostamenti di colore nel prodotto finito. Lo si deve tenere presente soprattutto quando si confrontano i campioni e i mobili originali. La formazione di pieghe è un processo naturale e pertanto non ne riduce la qualità. Si formano per l'uso o l'estensione dei materiali di rivestimento.

## Indicazioni importanti per la progettazione:

- Chiarire le condizioni relative alla costruzione, gli ostacoli, le dimensioni e i valori di carico quando si determinano i requisiti, al fine di garantire una corretta esecuzione del contratto.
- Definire i lavori elettrici preliminari per i collegamenti e i dispositivi (i sistemi di illuminazione a sé stanti richiedono soluzioni di canaline per cavi sopra o sotto l'intonaco). Ogni elemento illuminato ha un cavo di alimentazione separato (circa 2,5 m) con spina europea. L'allacciamento alla rete elettrica per l'illuminazione (prese, uscita cavo) può essere eseguito nel mobile del corpo dietro allo schienale complessivo (spazio vuoto dietro lo schienale circa 23 mm).
- Le cerniere sono nichelate e regolabili in 3 dimensioni. Tuttavia, per l'esatto montaggio delle ante è indispensabile che i mobili siano posizionati su un pavimento piano; le irregolarità possono essere compensate con i piedini dei mobili:
- Tutte le dimensioni specificate nell'elenco dei modelli sono teoriche e approssimative e possono discostarsi dalle dimensioni effettive, in particolare a causa della somma di tutte le tolleranze. Le sporgenze delle maniglie o altre sporgenze secondarie dei componenti non sono prese in considerazione nelle dimensioni generali.

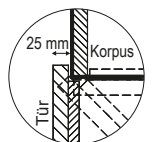

## Montaggio dei mobili

Anche gli elementi verticali devono essere fissati al muro per evitare ribaltamenti a causa delle ante di grandi dimensioni e dei cassetti completamente estraibili. VOGLAUER include gli accessori di montaggio adatti per pareti in muratura. Per pareti in materiale leggero sarà lo stesso montatore a doversi procurare i tasselli e le viti adeguati. VOGLAUER non si assume alcuna responsabilità per il montaggio!

Tutti i mobili vengono assemblati da VOGLAUER in fabbrica e adattati singolarmente. I mobili ingombranti sono scomponibili ai fini del montaggio oppure vengono consegnati scomposti.



## Passaporto di qualità dei mobili VOGLAUER:

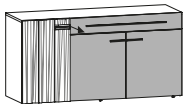
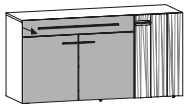
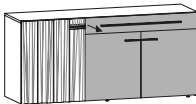
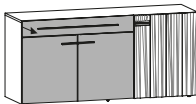
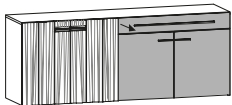
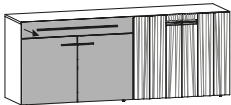
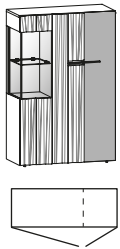
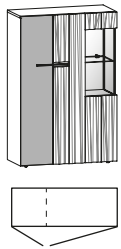
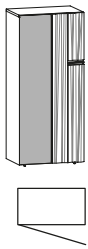
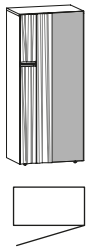
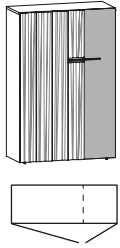
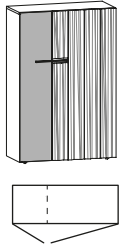
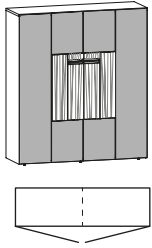

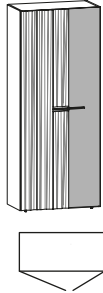
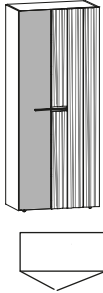
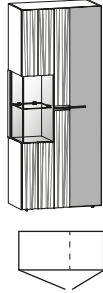
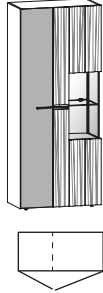
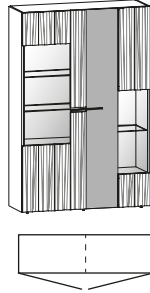
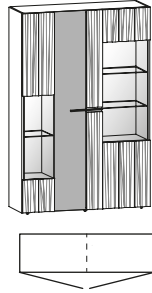
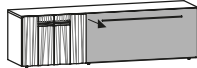
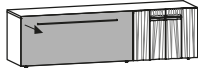
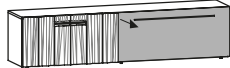
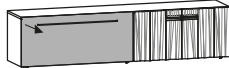
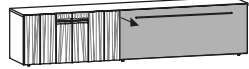
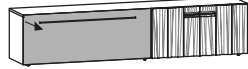

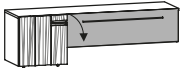
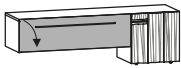
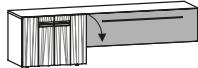
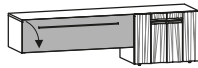
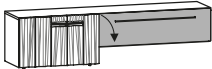
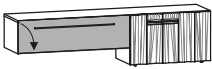
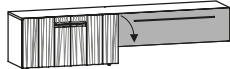
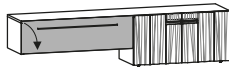
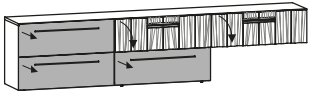
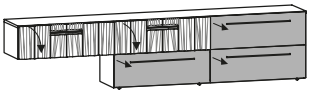
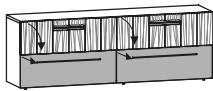

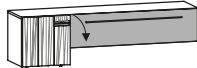
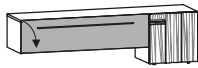
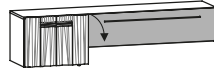
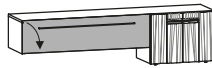
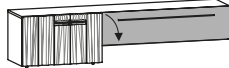
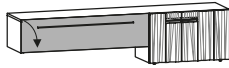
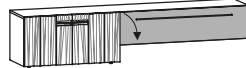
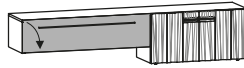
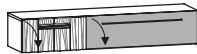
Al momento dell'acquisto dei mobili VOGLAUER, viene consegnato il pass di qualità per i mobili VOGLAUER (download online: [www.voglauer.com](http://www.voglauer.com)). Una documentazione completa che specifica i 5 anni di garanzia e contiene molte informazioni importanti come le istruzioni per l'uso e la cura.

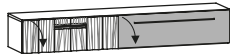
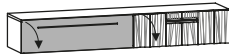
	<p>sinistra 1 porta: 1 ripiano destra 2 porte: 1 ripiano montato</p>  <p>L/P/H in cm: 160,2 / 51,5 / 82</p>	<p>sinistra 2 porte: 1 ripiano destra 1 porta: 1 ripiano montato</p>  <p>L/P/H in cm: 160,2 / 51,5 / 82</p>	<p>sinistra 1 porta: 1 ripiano destra 2 porte: 1 ripiano montato</p>  <p>L/P/H in cm: 176,2 / 51,5 / 82</p>	<p>sinistra 2 porte: 1 ripiano destra 1 porta: 1 ripiano montato</p>  <p>L/P/H in cm: 176,2 / 51,5 / 82</p>
Descrizione	Credenza 160, 3 ante, 1 cassetto, accento metallico, versione a sinistra	Credenza 160, 3 ante, 1 cassetto, accento metallico, versione a destra	Credenza 176, 3 ante, 1 cassetto, accento metallico, versione a sinistra	Credenza 176, 3 ante, 1 cassetto, accento metallico, versione a destra
Codice articolo	<b>S16-L</b>	<b>S16-R</b>	<b>S17-L</b>	<b>S17-R</b>
rovere SG o ER *				
	<p>sinistra e destra 1 ripiano ciascuno</p>  <p>L/P/H in cm: 208,2 / 51,5 / 82</p>	<p>sinistra e destra 1 ripiano ciascuno</p>  <p>L/P/H in cm: 208,2 / 51,5 / 82</p>		
Descrizione	Credenza 208, 4 ante, 1 cassetto, accento metallico, versione a sinistra	Credenza 208, 4 ante, 1 cassetto, accento metallico, versione a destra		
Codice articolo	<b>S20-L</b>	<b>S20-R</b>		
rovere SG o ER *				
	<p>a sinistra 2 ripiani fissi, 2 ripiani montati a destra 3 ripiani</p>  <p>L/P/H in cm: 96,2 / 42,2 / 146</p>	<p>a destra 2 ripiani fissi, 2 ripiani montati a sinistra 3 ripiani</p>  <p>L/P/H in cm: 96,2 / 42,2 / 146</p>	<p>3 ripiani</p>  <p>L/P/H in cm: 64,2 / 42,2 / 146</p>	<p>3 ripiani</p>  <p>L/P/H in cm: 64,2 / 42,2 / 146</p>
Descrizione	Highboard 96, 2 ante con sezione mobile in vetro, accento metallico, versione a sinistra	Highboard 96, 2 ante con sezione mobile in vetro, accento metallico, versione a destra	Credenza 64, 1 anta, accento metallico, versione a sinistra	Credenza 64, 1 anta, accento metallico, versione a destra
Codice articolo	<b>H96-L</b>	<b>H96-R</b>	<b>H64-L</b>	<b>H64-R</b>
rovere SG o ER *				
Sovrapprezzo illuminazione con interruttore	(-W2)		---	
Sovrapprezzo illuminazione con radio e dimmer	(-F2)		---	
	<p>3 ripiani ciascuno</p>  <p>L/P/H in cm: 96,2 / 42,2 / 146</p>	<p>3 ripiani ciascuno</p>  <p>L/P/H in cm: 96,2 / 42,2 / 146</p>	<p>3 ripiani ciascuno</p>  <p>L/P/H in cm: 128,2 / 42,2 / 146</p>	
Descrizione	Highboard 96, 2 ante, accento metallico, versione a sinistra	Highboard 96, 2 ante, accento metallico, versione a destra	Credenza 128, 2 ante, accento metallico	
Codice articolo	<b>H96-L</b>	<b>H96-R</b>	<b>H12</b>	
rovere SG o ER *				

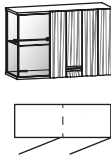
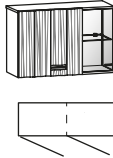
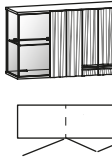
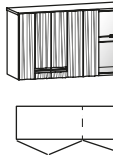
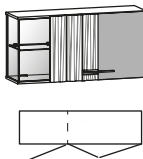
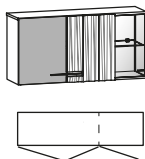
	5 ripiani  L/P/H in cm: 80 / 42,2 / 194	5 ripiani  L/P/H in cm: 80 / 42,2 / 194		
Descrizione	Vetrina 80, 2 ante, accento metallico, versione a sinistra	Vetrina 80, 2 ante, accento metallico, versione a destra		
Codice articolo	<b>V80-L</b>	<b>V80-R</b>		
rovere SG o ER *				
	2 ripiani fissi 3 ripiani  L/P/H in cm: 80 / 42,2 / 194	2 ripiani fissi 3 ripiani  L/P/H in cm: 80 / 42,2 / 194	a sinistra 2 ripiani fissi, 1 ripiano a destra 2 ripiani fissi, 2 ripiani montati  L/P/H in cm: 80 / 42,2 / 194	a destra 2 ripiani fissi, 1 ripiano montato a sinistra 2 ripiani fissi, 2 ripiani montati  L/P/H in cm: 80 / 42,2 / 194
Descrizione	Vetrina 80, 2 ante con sezione vetrina, accento metallico, versione a sinistra	Vetrina 80, 2 ante con sezione vetrina, accento metallico, versione a destra	Vetrina 128, a 2 ante con sezione vetrinetta, accento in metallo, versione a sinistra	Vetrina 128, a 2 ante con sezione vetrinetta, accento in metallo, versione a destra
Codice articolo	<b>V80G-L</b>	<b>V80G-R</b>	<b>V12-L</b>	<b>V12-R</b>
rovere SG o ER *				
Sovrapprezzo illuminazione con interruttore		(-W2)		(-W5)
Sovrapprezzo illuminazione con radio e dimmer		(-F2)		(-F5)
	sinistra e destra 1 ripiano ciascuno  L/P/H in cm: 176,2 / 44,2 / 50	sinistra e destra 1 ripiano ciascuno  L/P/H in cm: 176,2 / 44,2 / 50	sinistra e destra 1 ripiano ciascuno  L/P/H in cm: 208,2 / 44,2 / 50	sinistra e destra 1 ripiano ciascuno  L/P/H in cm: 208,2 / 44,2 / 50
Descrizione	Lowboard 176, 2 ante, 1 cassetto, accento metallico, versione a sinistra	Lowboard 176, 2 ante, 1 cassetto, accento metallico, versione a destra	Lowboard 208, 2 ante, 1 cassetto, accento metallico, versione a sinistra	Lowboard 208, 2 ante, 1 cassetto, accento metallico, versione a destra
Codice articolo	<b>L17-L</b>	<b>L17-R</b>	<b>L20-L</b>	<b>L20-R</b>
rovere SG o ER *				
Sovrapprezzo gestione cavi			(-D)	
	sinistra e destra 1 ripiano ciascuno  L/P/H in cm: 224,2 / 44,2 / 50	sinistra e destra 1 ripiano ciascuno  L/P/H in cm: 224,2 / 44,2 / 50		
Descrizione	Lowboard 224, 2 ante, 1 cassetto, accento metallico, versione a sinistra	Lowboard 224, 2 ante, 1 cassetto, accento metallico, versione a destra		
Codice articolo	<b>L22-L</b>	<b>L22-R</b>		
rovere SG o ER *				
Sovrapprezzo gestione cavi		(-D)		

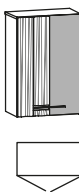
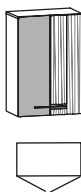
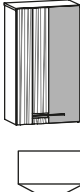
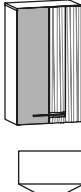
	a sinistra 1 ripiano  L/P/H in cm: 160,2 / 44,2 / 50	a destra 1 ripiano  L/P/H in cm: 160,2 / 44,2 / 50	a sinistra 1 ripiano  L/P/H in cm: 176,2 / 44,2 / 50	a destra 1 ripiano  L/P/H in cm: 176,2 / 44,2 / 50
Descrizione	Pannello basso 160, 1 anta, 1 ribalta, accento metallico, versione a sinistra	Pannello basso 160, 1 anta, 1 ribalta, accento metallico, versione a destra	Lowboard 176, 2 ante, 1 ribalta, accento metallico, versione a sinistra	Lowboard 176, 2 ante, 1 ribalta, accento metallico, versione a destra
Codice articolo	<b>L16E-L</b>	<b>L16E-R</b>	<b>L17M-L</b>	<b>L17M-R</b>
rovere SG o ER *				
Sovrapprezzo illuminazione con interruttore				(-W1)
Sovrapprezzo illuminazione con radio e dimmer				(-F1)
Sovrappr. per cassetto 112 al posto di sportello				(-S11)
Sovrapprezzo gestione cavi				(-D)
	a sinistra 1 ripiano  L/P/H in cm: 192,2 / 44,2 / 50	a destra 1 ripiano  L/P/H in cm: 192,2 / 44,2 / 50	a sinistra 1 ripiano  L/P/H in cm: 208,2 / 44,2 / 50	a destra 1 ripiano  L/P/H in cm: 208,2 / 44,2 / 50
Descrizione	Lowboard 192, 2 ante, 1 ribalta, accento metallico, versione a sinistra	Lowboard 192, 2 ante, 1 ribalta, accento metallico, versione a destra	Lowboard 208, 2 ante, 1 ribalta, accento metallico, versione a sinistra	Lowboard 208, 2 ante, 1 ribalta, accento metallico, versione a destra
Codice articolo	<b>L19E-L</b>	<b>L19E-R</b>	<b>L20M-L</b>	<b>L20M-R</b>
rovere SG o ER *				
Sovrapprezzo illuminazione con interruttore				(-W1)
Sovrapprezzo illuminazione con radio e dimmer				(-F1)
Sovrappr. per cassetto 112 al posto di sportello				(-S11)
Sovrapprezzo gestione cavi				(-D)
	 L/P/H in cm: 288,2 / 44,2 / 66	 L/P/H in cm: 288,2 / 44,2 / 66	 L/P/H in cm: 192,2 / 44,2 / 66	
Descrizione	Lowboard 288, 3 cassetti, 2 sportelli, accento metallico, versione a sinistra	Lowboard 288, 3 cassetti, 2 sportelli, accento metallico, versione a destra	Lowboard 192, 2 cassetti, 2 sportelli, accento metallico	
Codice articolo	<b>L28-L</b>	<b>L28-R</b>	<b>L19D</b>	
rovere SG o ER *				
Sovrapprezzo illuminazione con interruttore				
Sovrapprezzo illuminazione con radio e dimmer				
Sovrappr. per cassetto 96 al posto di sportello			(-S96)*	
Sovrapprezzo gestione cavi			(-D)	



	a sinistra 1 ripiano  L/P/H in cm: 176,2 / 44,2 / 50	a destra 1 ripiano  L/P/H in cm: 176,2 / 44,2 / 50	a sinistra 1 ripiano  L/P/H in cm: 192,2 / 44,2 / 50	a destra 1 ripiano  L/P/H in cm: 192,2 / 44,2 / 50
Descrizione	Lowboard 176, 1 ante, 1 ribalta, accento metallico, versione a sinistra	Lowboard 176, 1 ante, 1 ribalta, accento metallico, versione a destra	Lowboard 192, 2 ante, 1 ribalta, accento metallico, versione a sinistra	Lowboard 192, 2 ante, 1 ribalta, accento metallico, versione a destra
Codice articolo	<b>L17E-L</b>	<b>L17E-R</b>	<b>L19M-L</b>	<b>L19M-R</b>
rovere SG o ER *				
Sovrapprezzo illuminazione con interruttore				(-W1)
Sovrapprezzo illuminazione con radio e dimmer				(-F1)
Sovrapprezzo per cassetto 64 al posto di sportello				(-S12)
Sovrapprezzo gestione cavi				(-D)
	a sinistra 1 ripiano  L/P/H in cm: 208,2 / 44,2 / 50	a destra 1 ripiano  L/P/H in cm: 208,2 / 44,2 / 50	a sinistra 1 ripiano  L/P/H in cm: 224,2 / 44,2 / 50	a destra 1 ripiano  L/P/H in cm: 224,2 / 44,2 / 50
Descrizione	Lowboard 208, 2 ante, 1 ribalta, accento metallico, versione a sinistra	Lowboard 208, 2 ante, 1 ribalta, accento metallico, versione a destra	Lowboard 224, 2 ante, 1 ribalta, accento metallico, versione a sinistra	Lowboard 224, 2 ante, 1 ribalta, accento metallico, versione a destra
Codice articolo	<b>L20E-L</b>	<b>L20E-R</b>	<b>L22M-L</b>	<b>L22M-R</b>
rovere SG o ER *				
Sovrapprezzo illuminazione con interruttore				(-W1)
Sovrapprezzo illuminazione con radio e dimmer				(-F1)
Sovrapprezzo per cassetto 64 al posto di sportello				(-S12)
Sovrapprezzo gestione cavi				(-D)
	 L/P/H in cm: 176,2 / 44,2 / 32	 L/P/H in cm: 176,2 / 44,2 / 32	 L/P/H in cm: 208,2 / 44,2 / 32	 L/P/H in cm: 208,2 / 44,2 / 32
Descrizione	Mobiletto 176, 2 ante, accento metallico, versione a sinistra	Mobiletto 176, 2 ante, accento metallico, versione a destra	Mobiletto 208, 2 ante, accento metallico, versione a sinistra	Mobiletto 208, 2 ante, accento metallico, versione a destra
Codice articolo	<b>HL17-L</b>	<b>HL17-R</b>	<b>HL20-L</b>	<b>HL20-R</b>
rovere SG o ER *				
Sovrapprezzo illuminazione con interruttore				(-W3)
Sovrapprezzo illuminazione con radio e dimmer				(-F3)
Sovrapprezzo per cassetto 106 al posto della ribalta (frontale in metallo)				(-S10)
Supplemento per cassetto 64 o 90 al posto della ribalta (frontale in legno)	(-S64)			(-S90)
Sovrapprezzo gestione cavi				(-D)

	a sinistra 1 ripiano  L/P/H in cm: 96,2 / 37,2 / 64	a destra 1 ripiano  L/P/H in cm: 96,2 / 37,2 / 64	a sinistra 1 ripiano  L/P/H in cm: 112,2 / 37,2 / 64	a destra 1 ripiano  L/P/H in cm: 112,2 / 37,2 / 64
Descrizione	Pensile 96/64, 2 ante con sezione vetrina, versione a sinistra	Pensile 96/64, 2 ante con sezione vetrina, versione a destra	Pensile 112/64, 3 ante con sezione mobile in vetro, versione a sinistra	Pensile 112/64, 3 ante con sezione mobile in vetro, versione a destra
Codice articolo	<b>HE96-L</b>	<b>HE96-R</b>	<b>HE11-L</b>	<b>HE11-R</b>
rovere SG o ER *				
Sovrapprezzo illuminazione con interruttore	(-W2)			
Sovrapprezzo illuminazione con radio e dimmer	(-F2)			
	a sinistra 1 ripiano  L/P/H in cm: 128,2 / 37,2 / 96	a destra 1 ripiano  L/P/H in cm: 128,2 / 37,2 / 96	a sinistra 1 ripiano 1 fondo fisso  L/P/H in cm: 64,2 / 37,2 / 96	a destra 1 ripiano 1 fondo fisso  L/P/H in cm: 64,2 / 37,2 / 96
Descrizione	Pensile 128/64, 3 ante con sezione mobile in vetro, accento metallico, versione a sinistra	Pensile 128/64, 3 ante con sezione mobile in vetro, accento metallico, versione a destra	Pensile 64/96, 1 anta con sezione vetrina, versione a sinistra	Pensile 64/96, 1 anta con sezione vetrina, versione a destra
Codice articolo	<b>HE12-L</b>	<b>HE12-R</b>	<b>HE64G-L</b>	<b>HE64G-R</b>
rovere SG o ER *				
Sovrapprezzo illuminazione con interruttore	(-W2)			
Sovrapprezzo illuminazione con radio e dimmer	(-F2)			
	2 ripiani  L/P/H in cm: 64,2 / 37,2 / 96	2 ripiani  L/P/H in cm: 64,2 / 37,2 / 96	2 ripiani  L/P/H in cm: 64,2 / 37,2 / 112	2 ripiani  L/P/H in cm: 64,2 / 37,2 / 112
Descrizione	Pensile 64/96, 2 ante, accento metallico, versione a sinistra	Pensile 64/96, 2 ante, accento metallico, versione a destra	Pensile 64/112, 2 ante, accento metallico, versione a sinistra	Pensile 64/112, 2 ante, accento metallico, versione a destra
Codice articolo	<b>HE64M-L</b>	<b>HE64M-R</b>	<b>HE64HM-L</b>	<b>HE64HM-R</b>
rovere SG o ER *				
	a sinistra 1 ripiano 1 fondo fisso  L/P/H in cm: 64,2 / 37,2 / 112	a destra 1 ripiano 1 fondo fisso  L/P/H in cm: 64,2 / 37,2 / 112	a sinistra 3 ripiani a destra 1 ripiano  L/P/H in cm: 80,2 / 37,2 / 112	a destra 3 ripiani a sinistra 1 ripiano  L/P/H in cm: 80,2 / 37,2 / 112
Descrizione	Pensile 64/112, 1 anta con sezione vetrina, versione a sinistra	Pensile 64/112, 1 anta con sezione vetrina, versione a destra	Pensile 80/112, 2 ante con sezione vetrina, versione a sinistra	Pensile 80/112, 2 ante con sezione vetrina, versione a destra
Codice articolo	<b>HE64HG-L</b>	<b>HE64HG-R</b>	<b>HE80-L</b>	<b>HE80-R</b>
rovere SG o ER *				
Sovrapprezzo illuminazione con interruttore	(-W2)			
Sovrapprezzo illuminazione con radio e dimmer	(-F2)			

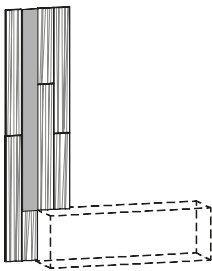
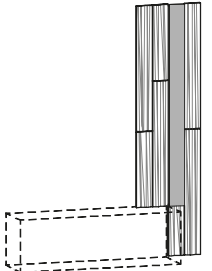
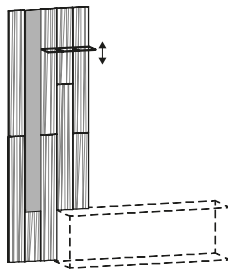
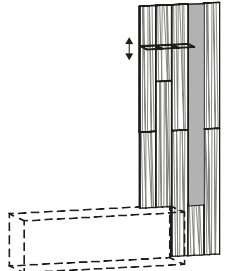
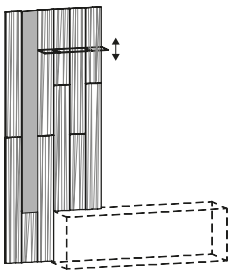
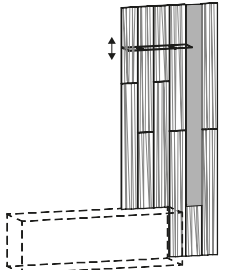
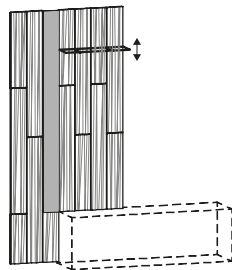
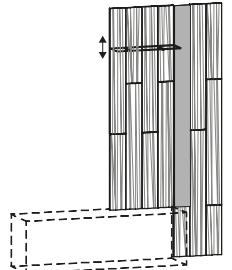
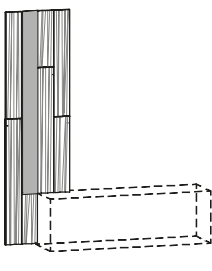
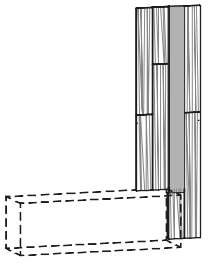
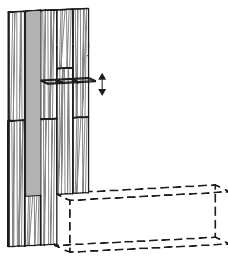
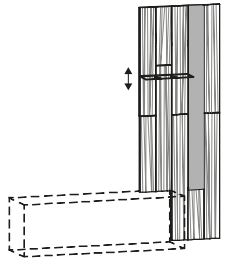

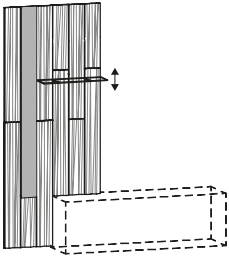
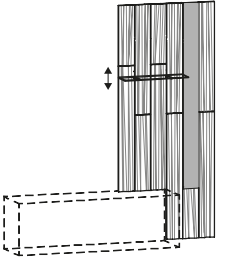
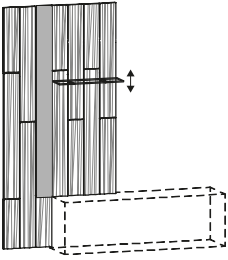
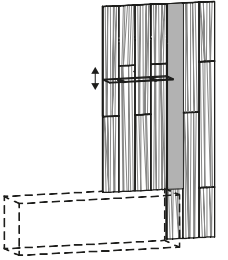
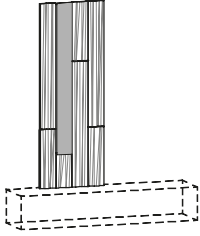
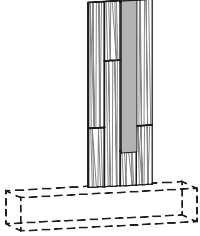
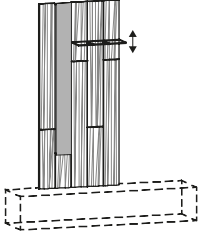
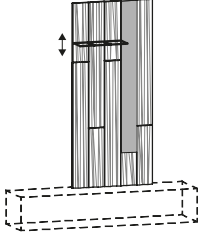
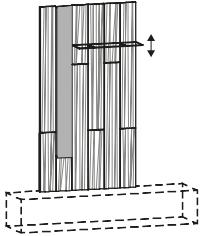
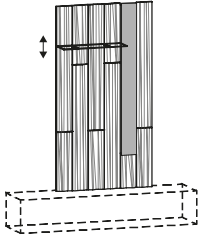
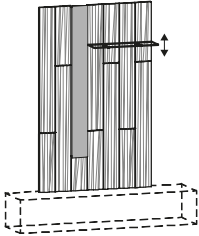
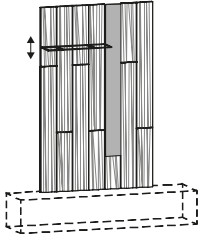
<b>Altezza 242 cm</b> ▼	adatto per lowboard 50 alto    L/P/H in cm: 63,6 / 8,6 / 242	adatto per lowboard 50 alto    L/P/H in cm: 63,6 / 8,6 / 242	ogni ripiano in vetro portata massima 5 kg adatto per lowboard 50 alto    L/P/H in cm: 79,6 / 28 / 242	ogni ripiano in vetro portata massima 5 kg adatto per lowboard 50 alto    L/P/H in cm: 79,6 / 28 / 242	
	Descrizione	Pannello a parete 64/242, accento in metallo, versione a sinistra	Pannello a parete 64/242, accento in metallo, versione a destra	Pannello a parete 80/242, 1 ripiano in vetro, accento metallico, versione a sinistra	Pannello a parete 80/242, 1 ripiano in vetro, accento metallico, versione a destra
	Codice articolo	<b>WP244-L</b>	<b>WP244-R</b>	<b>WP245-L</b>	<b>WP245-R</b>
	rovere SG o ER *				
	Sovrapprezzo illuminazione con interruttore				(-W19)
Sovrapprezzo illuminazione con radio e dimmer				(-F19)	
<b>Altezza 242 cm</b> ▼  ogni ripiano in vetro portata massima 5 kg	adatto per lowboard 50 alto    L/P/H in cm: 95,6 / 28 / 242	adatto per lowboard 50 alto    L/P/H in cm: 95,6 / 28 / 242	adatto per lowboard 50 alto    L/P/H in cm: 111,6 / 28 / 242	adatto per lowboard 50 alto    L/P/H in cm: 111,6 / 28 / 242	
	Descrizione	Pannello a parete 96/242, 1 ripiano in vetro, accento metallico, versione a sinistra	Pannello a parete 96/242, 1 ripiano in vetro, accento metallico, versione a destra	Pannello a parete 112/242, 1 ripiano in vetro, accento metallico, versione a sinistra	Pannello a parete 112/242, 1 ripiano in vetro, accento metallico, versione a destra
	Codice articolo	<b>WP246-L</b>	<b>WP246-R</b>	<b>WP247-L</b>	<b>WP247-R</b>
	rovere SG o ER *				
	Sovrapprezzo illuminazione con interruttore				(-W19)
Sovrapprezzo illuminazione con radio e dimmer				(-F19)	
<b>Altezza 228 cm</b> ▼	adatto per lowboard 50 alto    L/P/H in cm: 63,6 / 8,6 / 228	adatto per lowboard 50 alto    L/P/H in cm: 63,6 / 8,6 / 228	ogni ripiano in vetro portata massima 5 kg adatto per lowboard 50 alto    L/P/H in cm: 79,6 / 28 / 228	ogni ripiano in vetro portata massima 5 kg adatto per lowboard 50 alto    L/P/H in cm: 79,6 / 28 / 228	
	Descrizione	Pannello a parete 64/242, accento in metallo, versione a sinistra	Pannello a parete 64/242, accento in metallo, versione a destra	Pannello a parete 80/242, 1 ripiano in vetro, accento metallico, versione a sinistra	Pannello a parete 80/242, 1 ripiano in vetro, accento metallico, versione a destra
	Codice articolo	<b>WP224-L</b>	<b>WP224-R</b>	<b>WP225-L</b>	<b>WP225-R</b>
	rovere SG o ER *				
	Sovrapprezzo illuminazione con interruttore				(-W19)
Sovrapprezzo illuminazione con radio e dimmer				(-F19)	

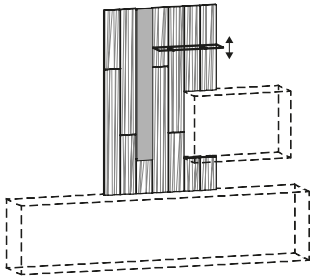
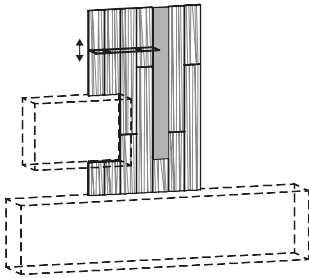

<b>Altezza 228 cm</b> ▼  ogni ripiano in vetro portata massima 5 kg	adatto per lowboard 50 alto	adatto per lowboard 50 alto	adatto per lowboard 50 alto	adatto per lowboard 50 alto
				
	L/P/H in cm: 95,6 / 28 / 228	L/P/H in cm: 95,6 / 28 / 228	L/P/H in cm: 111,6 / 28 / 228	L/P/H in cm: 111,6 / 28 / 228
Descrizione	Pannello a parete 96/242, 1 ripiano in vetro, accento metallico, versione a sinistra	Pannello a parete 96/242, 1 ripiano in vetro, accento metallico, versione a destra	Pannello a parete 112/242, 1 ripiano in vetro, accento metallico, versione a sinistra	Pannello a parete 112/242, 1 ripiano in vetro, accento metallico, versione a destra
Codice articolo	<b>WP226-L</b>	<b>WP226-R</b>	<b>WP227-L</b>	<b>WP227-R</b>
rovere SG o ER *				
Sovrapprezzo illuminazione con interruttore			(-W19)	
Sovrapprezzo illuminazione con radio e dimmer			(-F19)	
			ogni ripiano in vetro portata massima 5 kg	ogni ripiano in vetro portata massima 5 kg
				
	L/P/H in cm: 63,6 / 8,6 / 178	L/P/H in cm: 63,6 / 8,6 / 178	L/P/H in cm: 79,6 / 28 / 178	L/P/H in cm: 79,6 / 28 / 178
Descrizione	Pannello a parete 64/178, accento in metallo, versione a sinistra	Pannello a parete 64/178, accento in metallo, versione a destra	Pannello a parete 80/178, 1 ripiano in vetro, accento in metallo, versione a sinistra	Pannello a parete 80/178, 1 ripiano in vetro, accento in metallo, versione a destra
Codice articolo	<b>WP174-L</b>	<b>WP174-R</b>	<b>WP175-L</b>	<b>WP175-R</b>
rovere SG o ER *				
Sovrapprezzo illuminazione con interruttore			(-W14)	
Sovrapprezzo illuminazione con radio e dimmer			(-F14)	
ogni ripiano in vetro portata massima 5 kg				
				
	L/P/H in cm: 95,6 / 28 / 178	L/P/H in cm: 95,6 / 28 / 178	L/P/H in cm: 111,6 / 28 / 178	L/P/H in cm: 111,6 / 28 / 178
Descrizione	Pannello a parete 96/178, 1 ripiano in vetro, accento metallico, versione a sinistra	Pannello a parete 96/178, 1 ripiano in vetro, accento metallico, versione a destra	pannello a parete 112/178, 1 ripiano in vetro, accento metallico, versione a sinistra	pannello a parete 112/178, 1 ripiano in vetro, accento metallico, versione a destra
Codice articolo	<b>WP176-L</b>	<b>WP176-R</b>	<b>WP177-L</b>	<b>WP177-R</b>
rovere SG o ER *				
Sovrapprezzo illuminazione con interruttore			(-W14)	
Sovrapprezzo illuminazione con radio e dimmer			(-F14)	

ogni ripiano in vetro portata massima 5 kg	adatto agli articoli HE96, HE11, HE12	adatto agli articoli HE96, HE11, HE12		
				
	L/P/H in cm: 111,6 / 28 / 178	L/P/H in cm: 111,6 / 28 / 178	L/P/H in cm: 47,6 / 24,2 / 2,6	L/P/H in cm: 63,6 / 24,2 / 2,6
Descrizione	pannello a parete 112/178, 1 ripiano in vetro, accento metallico, versione a sinistra	pannello a parete 112/178, 1 ripiano in vetro, accento metallico, versione a destra	Ripiano in vetro grigio parsol	Ripiano in vetro grigio parsol
Codice articolo	<b>WP17-L</b>	<b>WP17-R</b>	<b>WG48</b>	<b>WG64</b>
rovere SG o ER *				
Sovrapprezzo illuminazione con interruttore		(-W14)		---
Sovrapprezzo illuminazione con radio e dimmer		(-F14)		---

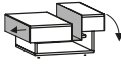
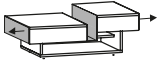
## Tavolini

	Tavolino con 4 ruote girevoli doppie Portata totale massima 40 kg	Tavolino con 4 ruote girevoli doppie Portata totale massima 40 kg	
			
	L/P/H in cm: 75 / 75 / 42,4	L/P/H in cm: 110 / 75 / 42,4	
Descrizione	Tavolino 75/75, 1 cassetto, 1 ribalta	Tavolino 110/75, 2 cassetti	
Codice articolo	<b>CT77</b>	<b>CT71</b>	
rovere SG o ER *			

## Mensole

Portata totale massimo 10 kg				
	L/P/H in cm: 160 / 24,6 / 23,1	L/P/H in cm: 176 / 24,6 / 23,1	L/P/H in cm: 192 / 24,6 / 23,1	
Descrizione	Mensola 160 con mensola in metallo	Scaffale a muro 176 con ripiano in metallo	Mensola 192 con mensola in metallo	
Codice articolo	<b>WB16</b>	<b>WB17</b>	<b>WB19</b>	
rovere SG o ER *				

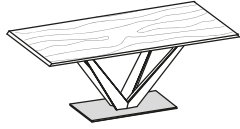
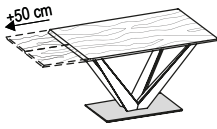
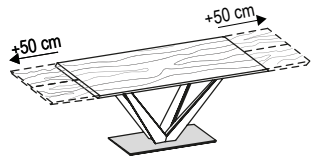

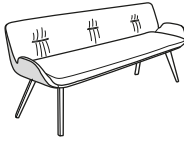
<p>Piano del tavolo 2,6 cm Struttura del tavolo e piano in legno massiccio Altezza tavolo 76,5 cm</p> 					<p>Guide in legno massello</p>  <p>possibile per tutte le lunghezze del tavolo</p>	<p>Guide in legno massello</p>  <p>possibile solo per le tabelle 160, 180, 200</p>	
	Descrizione				Tavolo da pranzo - Pannello in legno massiccio	Sovrapprezzo tavolo allungabile 1x 50	Prolunga tavolo supplementare 2x 50
	Larg./Lung. in cm:	90 / 140	90 / 160	100 / 180	100 / 200	+ 50 cm	+ 2x 50 cm
	Codice articolo	<b>T914</b>	<b>T916</b>	<b>T118</b>	<b>T120</b>	<b>-1V</b>	<b>-2V</b>
	rovere SG o ER *						

<p>Imbottitura sedile: schiuma 6 cm Peso del volume 50 Durezza del bagnato 75</p> <p>Altezza sedile ~50 cm Profondità totale ~65 cm altezza totale circa 85 cm</p>	<p>Schienale e sedile diverse coperture possibili!</p>  <div style="border: 1px solid black; padding: 5px; width: fit-content; margin-left: auto;"> <p>Indicare nell'ordine</p> <p><input type="checkbox"/> Rivestimento spalliera</p> <p><input type="checkbox"/> Fodera sedile</p> </div>														
	Descrizione			Panca imbottita con struttura in legno 160 cm			Banquette rembourrée avec structure en bois 180 cm			Banquette rembourrée avec structure en bois 200 cm			Banc rembourré avec structure en bois 220 cm		
	dimensioni tavolo			140 cm			160 cm			180 cm			200 cm		
	Codice articolo			<b>SB14</b>			<b>SB16</b>			<b>SB18</b>			<b>SB20</b>		
	Rivestimento spalliera			Stoffa	Pelle	Combinazione pelle/stoffa	Stoffa	Pelle	Combinazione pelle/stoffa	Stoffa	Pelle	Combinazione pelle/stoffa	Stoffa	Pelle	Combinazione pelle/stoffa
rovere SG o ER *															

<p>Imbottitura sedile: schiuma 6 cm Peso del volume 50 Durezza del bagnato 75</p> <p>Altezza sedile ~50 cm Profondità totale ~65 cm altezza totale circa 85 cm</p>	<p>Schienale e sedile diverse coperture possibili!</p>  <div style="border: 1px solid black; padding: 5px; width: fit-content; margin-left: auto;"> <p>Indicare nell'ordine</p> <p><input type="checkbox"/> Rivestimento spalliera</p> <p><input type="checkbox"/> Fodera sedile</p> </div>														
	Descrizione			Panca imbottita con struttura in metallo 160 cm			Banc rembourré avec structure métallique 180 cm			Banc rembourré avec structure en métal 200 cm			Banc rembourré avec structure métallique 220 cm		
	dimensioni tavolo			140 cm			160 cm			180 cm			200 cm		
	Codice articolo			<b>SBM14</b>			<b>SBM16</b>			<b>SBM18</b>			<b>SBM20</b>		
	Rivestimento spalliera			Stoffa	Pelle	Combinazione pelle/stoffa	Stoffa	Pelle	Combinazione pelle/stoffa	Stoffa	Pelle	Combinazione pelle/stoffa	Stoffa	Pelle	Combinazione pelle/stoffa
rovere SG o ER *															



<p>Altezza sedile ~50 cm</p> <p>Tutte le sedie con piedi in plastica (i piedi in feltro sono inclusi)</p>	<p>Schienale e sedile diverse coperture possibili!</p>  <div style="border: 1px solid black; padding: 5px; width: fit-content; margin-left: auto;"> <p>Indicare nell'ordine</p> <p><input type="checkbox"/> Rivestimento schienale</p> <p><input type="checkbox"/> Fodera sedile</p> </div> <p>L/P/H in cm: 57 / 61 / 85</p>						<p>Schienale e sedile diverse coperture possibili!</p>  <div style="border: 1px solid black; padding: 5px; width: fit-content; margin-left: auto;"> <p>Indicare nell'ordine</p> <p><input type="checkbox"/> Rivestimento schienale</p> <p><input type="checkbox"/> Fodera sedile</p> </div> <p>L/P/H in cm: 57 / 61 / 85</p>						<p>Schienale e sedile diverse coperture possibili!</p>  <div style="border: 1px solid black; padding: 5px; width: fit-content; margin-left: auto;"> <p>Indicare nell'ordine</p> <p><input type="checkbox"/> Rivestimento schienale</p> <p><input type="checkbox"/> Fodera sedile</p> </div> <p>L/P/H in cm: 57 / 61 / 85</p>					
	Descrizione			Sedia 85 imbottita, struttura in metallo			Sedia 86 imbottita, struttura metallica trasversale girevole			Sedia 87 imbottita, telaio in legno incrociato girevole								
	Codice articolo			<b>SAGP85</b>			<b>SAGP86</b>			<b>SAGP87</b>								
	Stoffa di rivestimento			Stoffa	Pelle	Combinazione pelle/stoffa	Stoffa	Pelle	Combinazione pelle/stoffa	Stoffa	Pelle	Combinazione pelle/stoffa						
	rovere SG o ER *																	

	(Pannello listellare impiallacciato, smussato tutt'intorno) lunghezza massimo 252 cm Larghezza massima 110 cm Spessore del materiale: 14, 20 o 23 mm  (Viene calcolato almeno 0,5 m <sup>2</sup> )
Descrizione	Pannello di copertura sui due lati impiallacciato
Codice articolo	<b>BLBS</b>
rovere SG o ER *	(per m <sup>2</sup> )

	<b>Cura del legno per rovere selvatico rustico oliato (ER)</b> 250 ml di olio di manutenzione VOGLAUER e panno di lucidatura  L'olio VOGLAUER originale pulisce e rinfresca la superficie, creando un film protettivo traspirante.	<b>MANUTENZIONE STOFFA</b> 200 ml di latte detergente e olio riparatore VOGLAUER, spugna ruvida e panni lucidanti  Per la riparazione di piccoli danni della superficie e impurità.	<b>MANUTENZIONE STOFFA</b> 200 ml di acqua demineralizzata e di detergente per fibre sintetiche, guanto per la pulizia, spazzola e panno.  Per la pulizia e la manutenzione dei rivestimenti in fibre sintetiche <u>p. collezione:</u> <b>CURL, CHALET, VINTAGE</b>
Descrizione	Set manutenzione	Kit riparazione	Kit pulizia e manutenzione per fibre sintetiche
Codice articolo	<b>PSET</b>	<b>RSET</b>	<b>VISET</b>

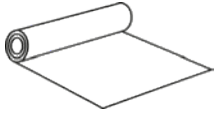
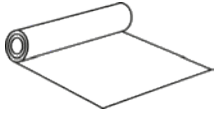
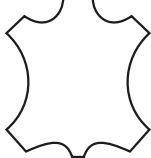
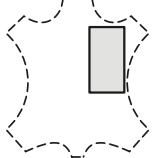
	<b>MANUTENZIONE DELLA PELLE</b>			
	200 ml di detergente delicato e di lozione con protezione dalla luce, spugna e panni.  Il kit manutenzione pelle VOGLAUER originale per la pulizia accurata e delicata e l'impermeabilizzazione della pelle. <u>Raccomandazione:</u> 2 - 4 applicazioni l'anno.	Per la rimozione dello sporco ostinato, non unto e degli strati di polvere sulla pelle. 	Impermeabilizzazione e protezione dalla luce altamente efficaci. La pelle viene reidratata e resta così morbida. Ritarda lo scolorimento. 	Per ravvivare il colore della pelle in presenza di una pelle leggermente sbiadita o consumata. <u>Raccomandazione:</u> Al termine impregnare con lozione! Indicare il <b>COLORE DELLA PELLE!</b> 
Descrizione	Kit manutenzione per la pelle	Detergente intensivo pelle 200 ml	Lozione per pelle 200 ml	Lozione colorata pelle 200 ml
Codice articolo	<b>LESET</b>	<b>LEREI</b>	<b>LEPFL</b>	<b>LEFAL</b>

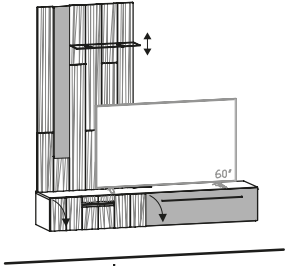
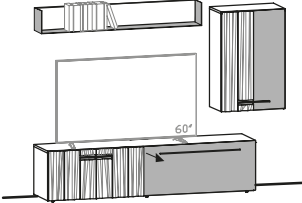
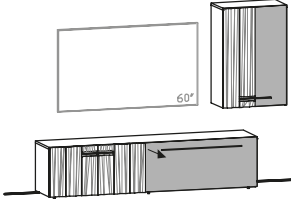
	<b>MATERIALI DI RIVESTIMENTO DEI MOBILI</b>			
	<u>Collezione stoffa:</u> <b>CURL, CHALET, VINTAGE</b>  Larghezza stoffa 140 cm	<u>Collezione stoffa:</u> <b>LODEN</b>  Larghezza stoffa 150 cm	<u>Collezione pelle:</u> <b>MONTAN</b> 	<u>Collezione pelle:</u> <b>MONTAN</b>  massimo 80/80 cm (Viene calcolato almeno 0,5 m <sup>2</sup> )
Descrizione	Materiale di rivestimento del mobile	Materiale di rivestimento del mobile	Pelle bovina completa di circa 4 - 5 m <sup>2</sup>	Taglio pelle
Codice articolo	<b>MBST</b>	<b>MBST</b>	<b>LEHAU</b>	<b>LEZU</b>
	(per mtl)	(per mtl)	(al pezzo)	(per m <sup>2</sup> )

<b>Proposta 116</b> L/P/H in cm: 208 / 44,2 / 244 	Codice articolo <b>come figura</b>	<b>V116-L</b>
	Codice articolo <b>speculare</b>	<b>V116-R</b>
	<b>rovere SG o ER *</b>	
	Sovrapprezzo illuminazione con interruttore (-W3, -W14)	
	Sovrapprezzo illuminazione con radio e dimmer (-F3, -F14)	
	Sovrapprezzo per cassetto 90 al posto della ribalta (-S90)	
	Sovrapprezzo per cassetto 106 anziché per ribalta (-S10)	
	Sovrapprezzo gestione cavi (-D)	
Proposta (fig.) composta da:	1x HL20-L 1x WP176-L	Mobiletto 208, 2 ante, accento metallico, versione a sinistra Pannello a parete 96/178, 1 ripiano in vetro, accento metallico, versione a sinistra
<b>Proposta 117</b> L/P/H in cm: 240 / 44,2 / 182 	Codice articolo <b>come figura</b>	<b>V117-L</b>
	Codice articolo <b>speculare</b>	<b>V117-R</b>
	<b>rovere SG o ER *</b>	
	Sovrapprezzo gestione cavi (-D)	
	Proposta (fig.) composta da:	1x L20-L 1x HE64M-L 1x WB16
<b>Proposta 118</b> L/P/H in cm: 240 / 44,2 / 174 	Codice articolo <b>come figura</b>	<b>V118-L</b>
	Codice articolo <b>speculare</b>	<b>V118-R</b>
	<b>rovere SG o ER *</b>	
	Sovrapprezzo gestione cavi (-D)	
	Proposta (fig.) composta da:	1x L20-L 1x HE64M-L
<b>Proposta 119</b> L/P/H in cm: 240 / 44,2 / 182 	Codice articolo <b>come figura</b>	<b>V119-L</b>
	Codice articolo <b>speculare</b>	<b>V119-R</b>
	<b>rovere SG o ER *</b>	
	Sovrapprezzo illuminazione con interruttore (-W2)	
	Sovrapprezzo illuminazione con radio e dimmer (-F2)	
	Sovrapprezzo gestione cavi (-D)	
Proposta (fig.) composta da:	1x L20-L 1x HE64G-R 1x WB16	Lowboard 208, 2 ante, 1 cassetto, accento metallico, versione a sinistra Pensile 64/96, 1 anta con sezione vetrina, versione a destra Mensola 160 con mensola in metallo

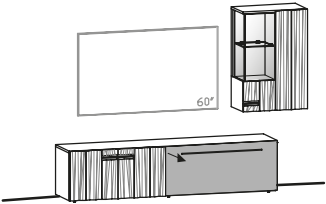
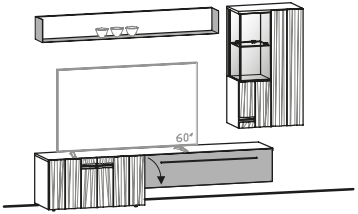
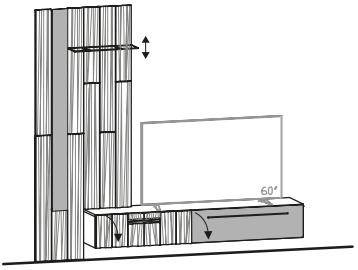
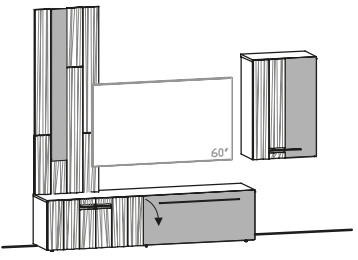
<b>Proposta 120</b> L/P/H in cm: 240 / 44,2 / 174 	Codice articolo <b>come figura</b>	<b>V120-L</b>
	Codice articolo <b>speculare</b>	<b>V120-R</b>
	<b>rovere SG o ER *</b>	
	Sovrapprezzo illuminazione con interruttore (-W2)	
	Sovrapprezzo illuminazione con radio e dimmer (-F2)	
	Sovrapprezzo gestione cavi (-D)	
	Proposta (fig.) composta da:	1x L20-L 1x HE64G-R
<b>Proposta 121</b> L/P/H in cm: 256 / 44,2 / 182 	Codice articolo <b>come figura</b>	<b>V121-L</b>
	Codice articolo <b>speculare</b>	<b>V121-R</b>
	<b>rovere SG o ER *</b>	
	Sovrapprezzo illuminazione con interruttore (-W1, -W2)	
	Sovrapprezzo illuminazione con radio e dimmer (-F1, -F2)	
	Sovrapprezzo per cassetto 64 al posto di sportello (-S12)	
	Sovrapprezzo gestione cavi (-D)	
Proposta (fig.) composta da:	1x L22M-L 1x HE64HG-R 1x WB17	Lowboard 224, 2 ante, 1 ribalta, accento metallico, versione a sinistra Pensile 64/112, 1 anta con sezione vetrina, versione a destra Scaffale a muro 176 con ripiano in metallo
<b>Proposta 124</b> L/P/H in cm: 256 / 44,2 / 244 	Codice articolo <b>come figura</b>	<b>V124-L</b>
	Codice articolo <b>speculare</b>	<b>V124-R</b>
	<b>rovere SG o ER *</b>	
	Sovrapprezzo illuminazione con interruttore (-W3, -W19)	
	Sovrapprezzo illuminazione con radio e dimmer (-F3, -F19)	
	Sovrapprezzo per cassetto 90 al posto della ribalta (-S90)	
	Sovrapprezzo per cassetto 106 anziché per ribalta (-S10)	
Sovrapprezzo gestione cavi (-D)		
Proposta (fig.) composta da:	1x HL20-L 1x WP246-L	Mobiletto 208, 2 ante, accento metallico, versione a sinistra Pannello a parete 96/242, 1 ripiano in vetro, accento metallico, versione a sinistra
<b>Proposta 145</b> L/P/H in cm: 272 / 44,2 / 244 	Codice articolo <b>come figura</b>	<b>V145-L</b>
	Codice articolo <b>speculare</b>	<b>V145-R</b>
	<b>rovere SG o ER *</b>	
	Sovrapprezzo illuminazione con interruttore (-W14)	
	Sovrapprezzo illuminazione con radio e dimmer (-F14)	
	Sovrapprezzo gestione cavi (-D)	
	Proposta (fig.) composta da:	1x L20-L 1x HE64M-L 1x WP174-L

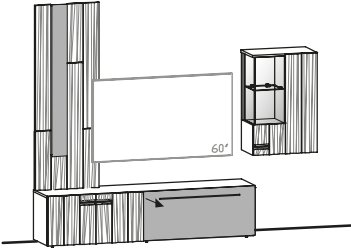
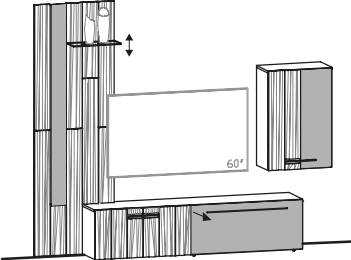
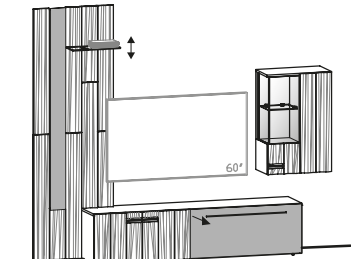
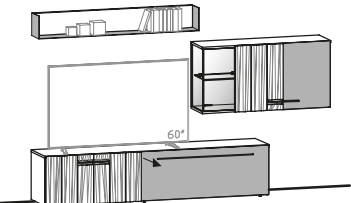
<b>Proposta 147</b> L/P/H in cm: 272 / 44,2 / 228 	Codice articolo <b>come figura</b>	<b>V147-L</b>
	Codice articolo <b>speculare</b>	<b>V147-R</b>
	<b>rovere SG o ER *</b>	
	Sovrapprezzo illuminazione con interruttore (-W2, -W14)	
	Sovrapprezzo illuminazione con radio e dimmer (-F2, -F14)	
	Sovrapprezzo gestione cavi (-D)	
Proposta (fig.) composta da:	1x L20-L      Lowboard 208, 2 ante, 1 cassetto, accento metallico, versione a sinistra 1x HE64G-R      Pensile 64/96, 1 anta con sezione vetrina, versione a destra 1x WP174-L      Pannello a parete 64/178, accento in metallo, versione a sinistra	
<b>Proposta 152</b> L/P/H in cm: 288 / 44,2 / 244 	Codice articolo <b>come figura</b>	<b>V152-L</b>
	Codice articolo <b>speculare</b>	<b>V152-R</b>
	<b>rovere SG o ER *</b>	
	Sovrapprezzo illuminazione con interruttore (-W19)	
	Sovrapprezzo illuminazione con radio e dimmer (-F19)	
	Sovrapprezzo gestione cavi (-D)	
Proposta (fig.) composta da:	1x L20-L      Lowboard 208, 2 ante, 1 cassetto, accento metallico, versione a sinistra 1x HE64M-L      Pensile 64/96, 2 ante, accento metallico, versione a sinistra 1x WP245-L      Pannello a parete 80/242, 1 ripiano in vetro, accento metallico, versione a sinistra	
<b>Proposta 153</b> L/P/H in cm: 288 / 44,2 / 244 	Codice articolo <b>come figura</b>	<b>V153-L</b>
	Codice articolo <b>speculare</b>	<b>V153-R</b>
	<b>rovere SG o ER *</b>	
	Sovrapprezzo illuminazione con interruttore (-W2, -W19)	
	Sovrapprezzo illuminazione con radio e dimmer (-F2, -F19)	
	Sovrapprezzo gestione cavi (-D)	
Proposta (fig.) composta da:	1x L20-L      Lowboard 208, 2 ante, 1 cassetto, accento metallico, versione a sinistra 1x HE64G-R      Pensile 64/96, 1 anta con sezione vetrina, versione a destra 1x WP245-L      Pannello a parete 80/242, 1 ripiano in vetro, accento metallico, versione a sinistra	
<b>Proposta 154</b> L/P/H in cm: 288 / 44,2 / 182 	Codice articolo <b>come figura</b>	<b>V154-L</b>
	Codice articolo <b>speculare</b>	<b>V154-R</b>
	<b>rovere SG o ER *</b>	
	Sovrapprezzo illuminazione con interruttore (-W2)	
	Sovrapprezzo illuminazione con radio e dimmer (-F2)	
	Sovrapprezzo gestione cavi (-D)	
Proposta (fig.) composta da:	1x L22-L      Lowboard 224, 2 ante, 1 cassetto, accento metallico, versione a sinistra 1x HE12-L      Pensile 128/64, 3 ante con sezione mobile in vetro, accento metallico, versione a sinistra 1x WB16      Mensola 160 con mensola in metallo	

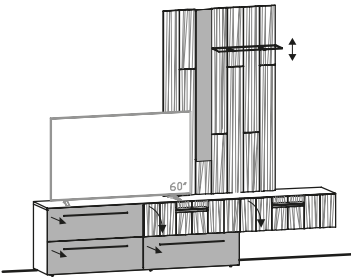

<b>Proposta 157</b> L/P/H in cm: 288 / 44,2 / 244 	Codice articolo <b>come figura</b>	<b>V157-L</b>
	Codice articolo <b>speculare</b>	<b>V157-R</b>
	<b>rovere SG o ER *</b>	
	Sovrapprezzo illuminazione con interruttore (-W1, -W14)	
	Sovrapprezzo illuminazione con radio e dimmer (-F1, -F14)	
	Sovrapp. per cassetto 96 al posto di sportello (-S96)*	
	Sovrapprezzo gestione cavi (-D)	
	Proposta (fig.) composta da:	1x L28-L 1x WP177-L

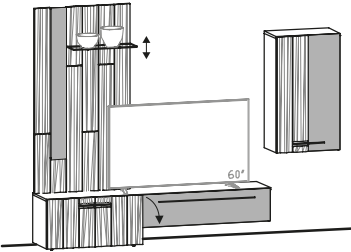
<b>Proposta 164</b> L/P/H in cm: 296 / 44,2 / 228 	Codice articolo <b>come figura</b>	<b>V164-L</b>
	Codice articolo <b>speculare</b>	<b>V164-R</b>
	<b>rovere SG o ER *</b>	
	Sovrapprezzo illuminazione con interruttore (-W1, -W14)	
	Sovrapprezzo illuminazione con radio e dimmer (-F1, -F14)	
	Sovrapp. per cassetto 64 al posto di sportello (-S12)	
	Sovrapprezzo gestione cavi (-D)	
	Proposta (fig.) composta da:	1x L22M-L 1x HE64HM-L 1x WP176-L

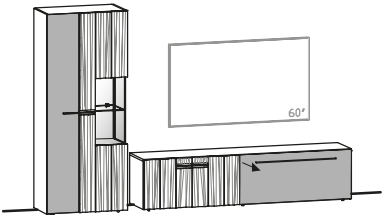
<b>Proposta 175</b> L/P/H in cm: 304 / 44,2 / 194 	Codice articolo <b>come figura</b>	<b>V175-L</b>	
	Codice articolo <b>speculare</b>	<b>V175-R</b>	
	<b>rovere SG o ER *</b>		
	Sovrapprezzo illuminazione con interruttore (-W2)		
	Sovrapprezzo illuminazione con radio e dimmer (-F2)		
	Sovrapprezzo gestione cavi (-D)		
	Proposta (fig.) composta da:	1x L20-L 1x V80G-R	Lowboard 208, 2 ante, 1 cassetto, accento metallico, versione a sinistra Vetrina 80, 2 ante con sezione vetrina, accento metallico, versione a destra

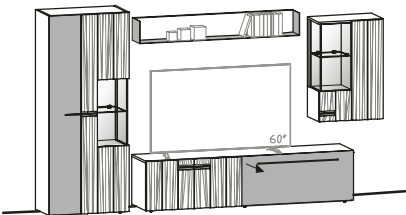
<b>Proposta 202</b> L/P/H in cm: 336 / 44,2 / 194 	Codice articolo <b>come figura</b>	<b>V202-L</b>	
	Codice articolo <b>speculare</b>	<b>V202-R</b>	
	<b>rovere SG o ER *</b>		
	Sovrapprezzo illuminazione con interruttore (2x -W2)		
	Sovrapprezzo illuminazione con radio e dimmer (2x -F2)		
	Sovrapprezzo gestione cavi (-D)		
	Proposta (fig.) composta da:	1x L20-L 1x V80G-R 1x HE64G-R 1x WB16	Lowboard 208, 2 ante, 1 cassetto, accento metallico, versione a sinistra Vetrina 80, 2 ante con sezione vetrina, accento metallico, versione a destra Pensile 64/96, 1 anta con sezione vetrina, versione a destra Mensola 160 con mensola in metallo

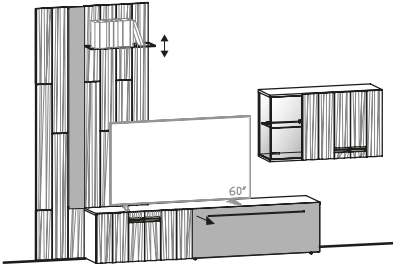
<b>Proposta 206</b> L/P/H in cm: 336 / 44,2 / 244 	Codice articolo <b>come figura</b>	<b>V206-L</b>
	Codice articolo <b>speculare</b>	<b>V206-R</b>
	<b>rovere SG o ER *</b>	
	Sovrapprezzo illuminazione con interruttore (-W2, -W19)	
	Sovrapprezzo illuminazione con radio e dimmer (-F2, -F19)	
	Sovrapprezzo gestione cavi (-D)	
	Proposta (fig.) composta da:	1x L22-L      Lowboard 224, 2 ante, 1 cassetto, accento metallico, versione a sinistra 1x HE11-L      Pensile 112/64, 3 ante con sezione mobile in vetro, versione a sinistra 1x WP247-L      Pannello a parete 112/242, 1 ripiano in vetro, accento metallico, versione a sinistra

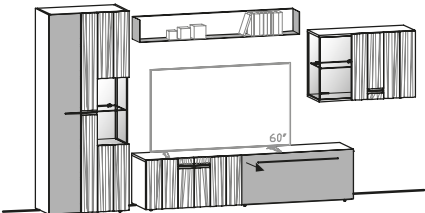
<b>Proposta 213</b> L/P/H in cm: 368 / 44,2 / 194 	Codice articolo <b>come figura</b>	<b>V213-L</b>
	Codice articolo <b>speculare</b>	<b>V213-R</b>
	<b>rovere SG o ER *</b>	
	Sovrapprezzo illuminazione con interruttore (2x -W2)	
	Sovrapprezzo illuminazione con radio e dimmer (2x -F2)	
	Sovrapprezzo gestione cavi (-D)	
	Proposta (fig.) composta da:	1x L20-L      Lowboard 208, 2 ante, 1 cassetto, accento metallico, versione a sinistra 1x V80G-R      Vetrina 80, 2 ante con sezione vetrina, accento metallico, versione a destra 1x HE96-L      Pensile 96/64, 2 ante con sezione vetrina, versione a sinistra 1x WB16      Mensola 160 con mensola in metallo

# CONDIZIONI GENERALI DI VENDITA

## 1. Generale

1.1. Le seguenti condizioni di vendita e di fornitura valgono per tutti i rapporti commerciali (quali contratti di acquisto, contratti di lavoro e servizi, contratti di montaggio, ecc.) tra VOGLAUER Gschwandtner & Zwilling GmbH, di seguito denominata VOGLAUER, e i suoi clienti. Effettuando un ordine o stipulando un contratto con VOGLAUER, il cliente lo riconosce vincolanti. Condizioni contrattuali generali diverse, contrastanti o integrative non diventano parte del contratto, anche se note, a meno che la loro validità non sia stata espressamente concordata per iscritto. Se nel contratto vengono concordate per iscritto condizioni che si discostano dalle presenti condizioni di vendita e fornitura, prevalgono le disposizioni del contratto.

1.2. VOGLAUER stipula contratti solo con imprenditori. Se, in casi eccezionali, il cliente è un consumatore ai sensi della legge sulla protezione dei consumatori, è tenuto ad informare VOGLAUER, altrimenti sarà responsabile per i danni. Le presenti condizioni generali di vendita e fornitura si applicano alle transazioni commerciali con i consumatori solo nella misura in cui non violano le disposizioni imperative della legge sulla tutela dei consumatori.

## 2. Offerta, prezzi

2.1. Tutti i prezzi indicati da VOGLAUER nelle offerte e nei listini prezzi sono soggetti a modifiche senza preavviso e prezzi netti, a meno che non sia espressamente indicato che l'imposta sul valore aggiunto prevista dalla legge è inclusa. I prezzi di VOGLAUER sono franco domicilio senza montaggio. L'imposta sul valore aggiunto è calcolata separatamente secondo le disposizioni di legge in vigore il giorno della consegna o dell'adempimento. VOGLAUER si riserva il diritto di apportare ragionevoli modifiche tecniche e di altro tipo. Se l'ordine di un cliente non contiene informazioni sui prezzi, al presente ordine si applicano i listini prezzi di VOGLAUER in vigore il giorno di ricevimento dell'ordine.

2.2. Se la consegna - senza che VOGLAUER sia colpevolmente responsabile di un ritardo nella consegna - avviene solo dopo la data di consegna concordata, VOGLAUER ha il diritto di aumentare i prezzi concordati di conseguenza. Tale adeguamento del prezzo viene effettuato tenendo conto della modifica dei costi salariali previsti dal contratto collettivo o di altri costi necessari per la prestazione di servizi, come quelli relativi a materiali, energia, trasporti, finanziamento esterno dei lavori, ecc. tra la data di consegna convenuta e la data di consegna effettiva.

2.3. Le consegne export sono sempre fatturate in Euro e devono essere pagate in Euro. Se viene espressamente concordata un'altra valuta, la fatturazione sarà basata sul tasso di cambio con l'Euro del giorno della conferma d'ordine da parte di VOGLAUER. Per il calcolo è da tenere in considerazione la quotazione della Banca nazionale austriaca (ÖNB) (pubblicata su: <https://www.oenb.at/zins-saeztzweckselkurse/>).

## 3. Accettazione dell'ordine, principi dell'ordine

3.1. Se un ordine viene inoltrato a VOGLAUER, il contratto si conclude solo con la conferma d'ordine scritta o la consegna della merce o l'invio della fattura da parte di VOGLAUER. Al momento dell'ordine, il cliente è tenuto a fornire tutta la documentazione necessaria per la produzione della merce (misure, dimensioni naturali, piani, ecc.) in modo completo e corretto. Eventuali costi aggiuntivi dovuti a divergenze delle circostanze effettive rispetto ai documenti o ai piani forniti dal cliente, nonché costi aggiuntivi dovuti a ritardi nella consegna dei documenti sono a carico del cliente. Modifiche all'ordine dopo l'accettazione sono possibili solo di comune accordo e per iscritto.

3.2. Se, al momento dell'ordine, l'oggetto della fornitura non è ancora stato determinato in tutti i suoi dettagli (in particolare nella progettazione tecnica), verrà emessa una conferma d'ordine provvisoria. Il cliente è obbligato a specificare l'ordine in modo tempestivo (comunicazione delle dimensioni naturali, ecc.) in modo da poter rispettare i termini di consegna. Dopo che i dati sono stati resi noti, verrà emessa una conferma d'ordine finale, con la quale il contenuto del contratto sarà determinato in modo vincolante, a meno che il cliente non sollevi immediatamente un'obiezione scritta. In tal caso, il contratto di fornitura resta in ogni caso in vigore conformemente alla conferma provvisoria dell'ordine. In caso di modifica dell'ordine a seguito di una conferma d'ordine provvisoria, i prezzi saranno adeguati a qualsiasi stima preliminare dei costi.

## 4. Spedizione, consegna

4.1. Salvo diverso accordo, la merce deve essere consegnata franco domicilio. La merce viene scaricata dal mezzo di trasporto in arrivo e messa a disposizione del partner contrattuale presso il punto di scarico indicato nell'area rampa o di prelievo. L'assicurazione di trasporto viene stipulata solo su esplicita richiesta del cliente. Eventuali costi che ne derivano sono a carico esclusivo del cliente. Salvo diverso accordo scritto, il rischio economico è trasferito al cliente al momento della spedizione della merce, in caso di ritardo dell'accettazione da parte del cliente con la disponibilità alla spedizione di VOGLAUER.

4.2. Salvo diverso accordo scritto di VOGLAUER, la scelta del luogo di spedizione, dell'itinerario e dei mezzi di trasporto deve essere effettuata a discrezione di VOGLAUER, senza alcuna responsabilità per il trasporto più economico e veloce. Se non diversamente concordato espressamente per iscritto, i tempi di consegna indicati non sono sempre vincolanti.

4.3. I termini di consegna concordati iniziano generalmente a decorrere dalla data della conferma d'ordine. Se VOGLAUER non dispone a questo punto (inizio del periodo) dei documenti necessari per la produzione, come in particolare dimensioni (naturali) dei locali, il termine di consegna inizierà a decorrere dal giorno in cui VOGLAUER riceve l'ultimo documento necessario per la produzione. Il cliente è tenuto ad assicurare che questi documenti siano trasmessi tempestivamente. I termini di consegna (tempi di consegna) vengono prolungati dei tempi di ritardo nel montaggio per i quali VOGLAUER non è responsabile. Se il cliente deve effettuare un account, il termine di consegna non inizia prima del giorno di ricevimento dell'account.

4.4. Se il cliente non adempie - anche senza colpa - all'accettazione dell'oggetto della fornitura, VOGLAUER ha il diritto di esigere il consueto corrispettivo per il magazzino; inoltre VOGLAUER ha il diritto di recedere dal contratto di fornitura e il cliente è tenuto a pagare la differenza tra il prezzo concordato e i proventi previsti dalla vendita dell'oggetto della fornitura. In caso di montaggio concordato, il cliente è tenuto a controllare gli elementi contrattuali immediatamente dopo il completamento del montaggio. In caso di rifiuto di accettazione, si applicano le disposizioni in materia di mora dei creditori.

4.5. Nel caso in cui i termini di consegna pattuiti vengano superati di oltre 3 settimane da parte di VOGLAUER, il cliente ha il diritto di recedere dal contratto dopo aver fissato un periodo di proroga ragionevole. Se la data di consegna viene oltrepassata a causa di motivi aziendali, che VOGLAUER non può scongiurare nemmeno con un'amministrazione adeguata (in particolare scioperi, interruzioni operative, mancanza di materie prime, ma anche cause di forza maggiore come epidemie che portano alla chiusura dei siti operativi ("lockdown" ecc.)), il cliente ha il diritto di recedere dal contratto solo se la data di consegna supera i 2 mesi e viene stabilita una proroga ragionevole.

4.6. Al fine di garantire un approvvigionamento efficiente e razionale del partner contrattuale da parte di VOGLAUER, le parti convengono sulla validità esclusiva della versione in vigore delle norme di scarico emesse da Zukunftsinitiative Möbellogistik (ZIMLog) per la consegna e lo scarico, che sono disponibili per il download su Internet all'indirizzo [www.doc-mobel.org/zimlog.html](http://www.doc-mobel.org/zimlog.html) o inviate al partner contrattuale in forma scritta su richiesta.

4.7. VOGLAUER ha il diritto di effettuare le consuete consegne in eccesso o in difetto. Nella misura sopra descritta, il partner contrattuale non ha il diritto di rifiutare l'accettazione.

4.8. Una sanzione contrattuale concordata tra il fornitore e il partner contrattuale in singoli casi richiede, per essere applicabile, una riserva testualmente dichiarata del partner contrattuale al momento dell'accettazione della merce.

4.9. La riserva di penali contrattuali deve essere indirizzata direttamente a VOGLAUER. I collaboratori da VOGLAUER, gli autisti o altri terzi non sono autorizzati a ricevere una penale contrattuale.

## 5. Rescissione del contratto

5.1. Se il cliente non adempie ai suoi obblighi contrattuali o non li adempie completamente, VOGLAUER ha il diritto di recedere dal contratto. Il diritto di recesso dal contratto può essere dichiarato anche per una parte dell'oggetto della fornitura. In tal caso VOGLAUER è tenuto a consegnare la parte dell'oggetto della fornitura non interessata dal recesso e il cliente è tenuto ad effettuare il pagamento per tale parte.

5.2. Se il diritto di recesso di VOGLAUER viene esercitato per motivi imputabili al cliente, anche se il cliente non ha colpa o se il cliente recede dal contratto senza averne il diritto, il cliente deve pagare le prestazioni anticipate fornite da

VOGLAUER nell'ambito dell'esecuzione del contratto (acquisto di materiali, servizi speciali, spese di lavoro e simili). VOGLAUER ha la possibilità di addebitare un importo forfetario pari al 25% del valore dell'ordine per le prestazioni anticipate senza dover fornire documentazione di prova particolare dei singoli servizi. I prodotti su misura già realizzati da VOGLAUER saranno interamente rimborsati al netto delle spese di montaggio e di consegna.

## 6. Installazione

6.1. In caso di installazione concordata, il cliente è tenuto a garantire un accesso adeguato ai locali da allestire. Qualora siano disponibili mezzi di trasporto come gru e ascensori, questi

devono essere messi gratuitamente a disposizione di VOGLAUER o di subappaltatori incaricati da VOGLAUER.

6.2. Il cliente è responsabile per il deposito dei beni mobili consegnati in cantiere e ciò include in particolare il deposito a prova di furto e il deposito asciutto degli oggetti in cantiere.

6.3. Il cliente deve assicurarsi che l'installazione possa essere effettuata senza ritardi, in particolare che gli installatori non siano ostacolati da altri artigiani. Inoltre, i locali da arredare nell'area di installazione devono essere tenuti pronti, eventualmente riscaldati, puliti, sufficientemente illuminati e dotati di energia elettrica. I costi per il consumo di elettricità e acqua sono a carico del cliente. I tappeti devono essere resi antisovolo dal cliente e sufficientemente coperti in modo che non si verificano sporchie o danni.

6.4. Se durante l'installazione devono essere effettuati collegamenti con oggetti del cliente o di terzi (ad esempio, fissaggio alla muratura mediante foratura o scalpellatura), il cliente è tenuto ad informare VOGLAUER di eventuali aree pericolose prima dell'inizio dei lavori; in particolare, deve essere indicato l'esatto svolgimento dei lavori relativi a impianti elettrici, gas, acqua e altre tubazioni.

6.5. VOGLAUER non è tenuto a verificare le caratteristiche delle pareti o degli oggetti a cui devono essere applicati fissati durante l'installazione. D'altra parte, il cliente è obbligato a informare VOGLAUER sulle caratteristiche delle pareti o degli oggetti che potrebbero mettere in pericolo un'installazione semplice e senza problemi. Eventuali spese aggiuntive derivanti da caratteristiche sconosciute delle pareti o degli oggetti sono a carico del cliente.

6.6. I costi aggiuntivi per straordinari e ritardi di installazione causati dal cliente, nonché lavori non inclusi nella conferma d'ordine o lavori dovuti a stock difettoso saranno addebitati separatamente. Ciò vale anche nel caso in cui VOGLAUER abbia preso in carico i lavori di installazione in modo forfetario o i lavori di installazione siano stati concessi come sconto.

6.7. La pulizia dei locali dopo l'installazione deve essere effettuata dal cliente a proprie spese. In assenza di accordi contrattuali contrari, i servizi di installazione offerti da VOGLAUER non comprendono l'installazione e il collegamento di tutti i tipi di apparecchiature elettriche o di apparecchi di illuminazione. Salvo diverso accordo, tali lavori devono essere eseguiti dal cliente a proprie spese tramite un'impresa autorizzata. Qualsiasi materiale di imballaggio deve essere smaltito dal cliente a proprie spese.

## 7. Segnalazione di difetti

Il cliente deve ispezionare la merce consegnata per accertarsi dell'assenza di eventuali difetti senza indugio, cioè entro otto giorni di calendario al massimo. VOGLAUER deve essere informato per iscritto di consegne incomplete o errate, nonché di reclami per difetti riconoscibili immediatamente dopo il ricevimento della merce, mentre i difetti e gli errori non riconoscibili devono essere notificati immediatamente dopo la loro scoperta. La natura e l'entità del presunto difetto devono risultare chiaramente dalla denuncia. Se i difetti e gli errori non vengono denunciati per tempo, la consegna si considera approvata e si esclude la rivendicazione del diritto di garanzia.

Il cliente è tenuto a controllare la merce per individuare difetti quantitativi o qualitativi riconoscibili esternamente con metodi adeguati senza aprire l'imballaggio (di seguito denominati "metodi di controllo adeguati"). Metodi di controllo adeguati sono in particolare, ma non esclusivamente, i) il controllo della quantità di merce consegnata, ii) il controllo visivo dell'imballaggio e iii) il controllo della merce per verificare danni da trasporto o altri danni esternamente riconoscibili.

Il partner contrattuale è tenuto a denunciare immediatamente, al più tardi entro due giorni lavorativi, i vizi palesi. L'invio tempestivo della segnalazione dei difetti è sufficiente per rispettare il termine di denuncia dei difetti.

Ogni segnalazione di difetto deve essere in forma di testo per essere efficace.

## 8. Garanzia commerciale

VOGLAUER garantisce la merce consegnata per un periodo di un anno dalla data di consegna, il periodo di garanzia per gli apparecchi elettrici e l'illuminazione forniti da VOGLAUER è di sei mesi.

I diritti di garanzia del cliente presuppongono che abbia adempiuto ai suoi obblighi legali di controllo della merce e di segnalazione dei difetti. Se il cliente non ha ispezionato correttamente la merce e/o non ha dato tempestiva comunicazione dei difetti, VOGLAUER declina ogni responsabilità per i difetti non rivelati.

In caso di contestazione giustificata e tempestiva dei difetti, VOGLAUER, tenendo conto degli interessi del cliente, fornirà una garanzia mediante miglioramento, concedendo una riduzione del prezzo o una consegna sostitutiva (scambio) o riterà la merce difettosa e rimborserà il prezzo di acquisto. VOGLAUER si riserva il diritto di scegliere il rispettivo rimedio di garanzia. Se VOGLAUER non adempie ai propri obblighi di garanzia entro un termine ragionevole, il cliente ha il diritto di ridurre il prezzo o di recedere dal contratto. Le attività sviluppate da VOGLAUER sulla base di segnalazioni ingiustificate di difetti sono considerate ordini che il cliente è tenuto a pagare.

Sono esclusi dalla garanzia, in particolare, i seguenti elementi:

- beni forniti dal cliente;
- per danni derivanti da difetti di inventario (ad es. muratura difettosa, umidità dell'edificio, difetti di costruzione, ecc.);
- la compatibilità dei materiali utilizzati da VOGLAUER con altre parti e caratteristiche del locale da arredare, ad esempio arredamenti, colori chiari, riscaldamento e simili di terzi;
- deformazione e fessurazione dei legni massicci utilizzati;
- la funzione dell'oggetto della consegna e l'idoneità del materiale utilizzato, se la costruzione deve essere eseguita dal cliente o dal suo mandatario (ad esempio, architetto);
- lievi scolorimenti nelle tonalità di colore e nella struttura della superficie o dell'impiallaccatura dei singoli oggetti della fornitura;
- i fatti esclusi dal certificato di qualità VOGLAUER o dalla dichiarazione di garanzia del produttore VOGLAUER.

## 9. Esoneo di responsabilità

9.1. VOGLAUER è responsabile per danni al di fuori dell'ambito della legge sulla responsabilità del prodotto solo se VOGLAUER è colpevole di dolo o colpa grave. È esclusa la responsabilità per negligenza lieve, così come è escluso il risarcimento di danni conseguenti e perdite finanziarie, risparmi non realizzati, perdita di profitto, perdita di interessi e danni derivanti da pretese di terzi nei confronti del cliente.

9.2. Nell'ambito della legge sulla responsabilità del prodotto, VOGLAUER è responsabile per i danni alle persone e alle cose subiti da un consumatore. VOGLAUER non è responsabile dei danni materiali subiti da una società. Inoltre, è escluso il ricorso del cliente ai sensi del § 933b ABGB. Le richieste di risarcimento danni cadono in prescrizione al più tardi tre anni dopo la consegna.

9.3. Inoltre, le parti contraenti rinunciano reciprocamente a tutte le richieste di risarcimento danni per tutti i danni nella misura in cui questi sono coperti da una polizza assicurativa della parte lesa. Questa rinuncia non si applica ai danni causati intenzionalmente o per negligenza grave o se l'assicuratore sarebbe indennizzato in conseguenza di tale rinuncia.

9.4. Un dispositivo di chiusura e di sicurezza messo a disposizione da VOGLAUER non costituisce un dispositivo anti-effrazione o anti-furto, per cui sono escluse richieste di risarcimento danni a tale riguardo. Pertanto, la protezione da furto con scasso e furto deve sempre essere fornita dal cliente stesso a proprio rischio e a proprie spese e VOGLAUER non è responsabile per il contenuto bloccato.

## 10. Pagamento

10.1. Le fatture per le consegne di merci devono essere pagate secondo gli accordi raggiunti di volta in volta. In assenza di accordi contrari, il cliente è tenuto a versare un terzo dell'importo indicato nella conferma d'ordine come addebito subito dopo l'ordine, un terzo 2 settimane prima della consegna e il credito residuo del contratto di fornitura immediatamente dopo la fatturazione senza detrazione. Se non esiste un accordo scritto tra le parti contraenti su un termine di pagamento, i pagamenti degli importi della fattura sono dovuti senza detrazione immediatamente dopo il ricevimento della fattura. Le cambiali o gli assegni sono accettati solo sulla base di un accordo scritto speciale e solo in account. Le spese di sconto e di fatturazione sono a carico del cliente e sono immediatamente esigibili. Il cliente prende atto che i rappresentanti di vendita di VOGLAUER non sono autorizzati ad incassare i crediti.

10.2. In caso di mancato pagamento, vengono concordati interessi di mora pari all' 9,2 % al di sopra del tasso d'interesse di base. È esclusa la compensazione da parte del cliente, a meno che VOGLAUER non abbia riconosciuto per iscritto i crediti o li abbia stabiliti come giuridicamente vincolanti.

10.3. Nel caso in cui presso il cliente non si dovesse più svolgere la normale attività aziendale, verranno prese delle misure esecutive nei suoi confronti, avrà luogo un protesto di assegni o cambiano o avverrà il blocco o la sospensione del pagamento o viene presentata una procedura di ristrutturazione giudiziaria o stragiudiziale o una domanda di insolvenza sui suoi beni o aperta una domanda di insolvenza per mancanza di beni a copertura dei costi, VOGLAUER ha il diritto di far valere immediatamente tutti i crediti derivanti dal rapporto d'affari, anche se sono stati accettati cambiali o assegni o è stato concesso il pagamento a rate. Lo stesso vale se il cliente è in mora con i suoi pagamenti o se sono note altre circostanze che mettono in dubbio la sua solvibilità.

10.4. Il cliente non ha il diritto di trattenerne i pagamenti dovuti sulla base di presunti difetti, a meno che i difetti e l'importo delle somme da trattenerne non siano stati riconosciuti per iscritto da VOGLAUER o siano stati determinati da un tribunale. La cessione a terzi dei crediti del cliente nei confronti di VOGLAUER e la cessione dei diritti e degli obblighi derivanti dal contratto concluso non è consentita senza il previo consenso scritto di VOGLAUER.

10.5. VOGLAUER ha il diritto di cedere a terzi (ad esempio una banca o un factor) i crediti nei confronti del partner contrattuale derivanti da fatture e servizi a terzi (ad esempio una banca o un factor) nella misura prevista dalla legge. Il partner contrattuale consente la trasmissione a terzi dei dati necessari per la riscossione dei crediti.

## 11. Riserva di proprietà

11.1. La merce consegnata rimane di proprietà di VOGLAUER fino al completo adempimento degli obblighi del cliente, in particolare il pagamento del prezzo d'acquisto, compresi i costi accessori e gli interessi, tasse, spese, ecc.

11.2. Le consegne effettuate per uno specifico progetto di costruzione e relative allo stesso ordine, anche se ordinate, consegnate e fatturate (fattura parziale) in diverse parti, formano un unico ordine. In questo caso, la riserva di proprietà su tutte le merci che sono state consegnate per il rispettivo progetto di costruzione si estingue solo quando tutti i reclami dell'intero ordine sono stati risolti.

11.3. Il cliente può rivendere la merce consegnata con riserva di proprietà solo se è dedicata come merce o se la riserva di proprietà è scaduta con il pagamento o se VOGLAUER è espressamente d'accordo. Se la merce viene rivenduta, il cliente cede a VOGLAUER i crediti derivanti dalla vendita della merce con riserva di proprietà. Il cliente ha l'obbligo di contrassegnare la cessione mediante la registrazione contabile nei propri libri contabili e, su richiesta di VOGLAUER, indicare i nomi dei debitori del prezzo d'acquisto e indicare esattamente in cifre i crediti ceduti. La cessione viene accettata da VOGLAUER. Eventuali tasse o imposte relative alla cessione sono a carico del cliente e manlevano e tengono indenne VOGLAUER da ogni responsabilità al riguardo. VOGLAUER ha il diritto di rivendere in qualsiasi momento la cessione e di riscuotere direttamente i crediti ceduti.

11.4. Il cliente è tenuto a mantenere la merce soggetta a riserva di proprietà sufficientemente assicurata contro i rischi usuali, come i pericoli naturali, e a dimostrarlo a VOGLAUER su richiesta. Il cliente cede a VOGLAUER tutti i diritti assicurativi. Inoltre, il cliente è tenuto a conservare la merce secondo le istruzioni di VOGLAUER e lo stato dell'arte. Il cliente è tenuto a trattare la merce con cura durante l'esistenza della riserva di proprietà.

11.5. VOGLAUER dovrà essere immediatamente informato di qualsiasi accesso di terzi alla proprietà riservata di VOGLAUER (pignoramento o descrizione a titolo di pegno, altre disposizioni giudiziarie e/o ufficiali). Il cliente è tenuto ad assistere VOGLAUER nell'esercizio dei diritti di VOGLAUER sulla proprietà riservata e a sostenere i relativi costi nella misura in cui ha causato la messa in pericolo della proprietà riservata di VOGLAUER.

11.6. Nel caso in cui la merce soggetta a riserva di proprietà venga combinata o mescolata con altri oggetti, VOGLAUER ha diritto alla comproprietà del nuovo oggetto e precisamente in proporzione al valore della merce soggetta a riserva di proprietà rispetto al valore dell'altro oggetto al momento dell'unione o mescolanza. Se il nuovo oggetto così creato viene rivenduto, il cliente cede a VOGLAUER l'alienazione del prezzo di acquisto dalla rivendita ai sensi della disposizione precedente.

## 12. Proprietà intellettuale

I marchi, le illustrazioni e i relativi disegni, disegni in scala e descrizioni sono proprietà intellettuale di VOGLAUER e non possono essere riprodotti né resi accessibili a terzi senza il consenso scritto di VOGLAUER.

## 13. Pubblicità

Resta inteso che gli oggetti forniti da VOGLAUER possono essere utilizzati da VOGLAUER per scopi pubblicitari (elenco di riferimento, brochure, comunicati stampa, ecc.) con riferimento al nome del cliente e alle illustrazioni dell'oggetto fornito. In questo contesto, il cliente concede a VOGLAUER il diritto di fotografare gli oggetti dell'arredo.

## 14. Forza maggiore

Eventi di forza maggiore che colpiscono VOGLAUER o uno dei suoi fornitori autorizzano VOGLAUER a sospendere le consegne per la durata dell'impedimento e un ragionevole periodo di avvertimento senza incorrere in ritardi o recedere dal contratto in tutto o in parte a seconda dei suoi effetti.

I casi di forza maggiore sono, senza tuttavia essere limitati a questi: tutti gli effetti di forze naturali come terremoti, fulmini, gelate, tempeste, inondazioni, guerre, epidemie, leggi, interventi ufficiali (ad esempio leggi e ordinanze emanate per prevenire la diffusione del COVID 19 e le conseguenti restrizioni "lockdown"), conflitti, interruzioni dei trasporti, divieti di uscita, importazione e transito, restrizioni di pagamento internazionali, materie prime e mancanza di corrente; inoltre, disturbi operativi come esplosioni, incendi, scioperi, sabotaggi e tutti gli altri eventi che possono essere prevenuti solo con costi sproporzionati e mezzi economicamente non giustificabili.

## 15. Consenso ai sensi della legge sulla protezione dei dati

Il cliente acconsente espressamente alla raccolta, all'elaborazione e all'utilizzo da parte di VOGLAUER dei dati personali forniti dal cliente o che saranno forniti in futuro per scopi di marketing, compresa la creazione di un file cliente. Tale consenso comprende in particolare la trasmissione di informazioni a fini pubblicitari via fax, lettera, e-mail o con qualsiasi altro mezzo di trasmissione. Questo consenso può essere revocato dal cliente in qualsiasi momento con effetto per il futuro.

## 16. Disposizioni finali

16.1. Si applica il diritto austriaco, ad eccezione delle norme di riferimento e della Convenzione delle Nazioni Unite sui contratti di compravendita internazionale di merci. Il foro competente per tutte le controversie derivanti direttamente o indirettamente dal contratto è il tribunale competente del capoluogo di provincia di Salisburgo. Il luogo di adempimento per la consegna e il pagamento è la sede legale di VOGLAUER.

16.2. L'eventuale invalidità totale o parziale di singole disposizioni del contratto o delle presenti condizioni generali di vendita non pregiudica la validità delle restanti disposizioni. La disposizione totalmente o parzialmente invalida si intende sostituita da una disposizione il cui risultato economico si avvicina il più possibile a quello della disposizione invalida.

16.3. Tutte le modifiche e le integrazioni dei contratti tra VOGLAUER e il cliente devono essere apporate per iscritto, anche in caso di deroga al requisito della forma scritta. Tutte le dichiarazioni di VOGLAUER hanno efficacia giuridica solo se avvengono per iscritto e da parte dei dipendenti della sede centrale di VOGLAUER. Abtenau.



ABITARE / MANGIARE INSIEME



Valpin



Vmontanara



Vcuben living



Vrock living



Vgalvino living



DORMIRE



Valpin sleeping



Vmontanara sleeping



Vvaganto



INGRESSO



Valpin



Vmontanara



Vrock coming



BAGNO



Valpin bad



Vmontanara bad



Vquell



Vlineos

CERTIFICATO E PREMIATO



GERMAN  
DESIGN  
AWARD



VOGLAUER



www.voglauer.com