

**VOGLAUER**

echt:  
alpin  
design



**V/tektura**  
living

**LISTE DES TYPES**  
(valable à partir du 01.07.2025)

Indiquez les points ci-après pour votre commande s.v.p.:

MODÈLE: TE | V/tektura living

**BOIS:**



SG | vieux chêne rustique gris foncé / laqué



ER | Chêne sauvage rustiko huilé / noir

**VERRE/FAÇADE Firneis dark:**



D-H | Plateau en bois



D-D | Plateau en verre

**VERRE/FAÇADE Firneis white:**



W-H | Plateau en bois



W-W | Plateau en verre

**HOUSSES :**

(veuillez indiquer l'abréviation et la désignation du coloris)

**GROUPE DE PRIX S2**

**NOVA**



NN natur



NK kiesel



NC clay



NG graphit



NS schiefer



NL liver

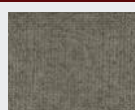

NO olive

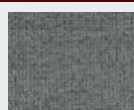

NA aqua



NP petrol

**GROUPE DE PRIX S4**

**CURL**

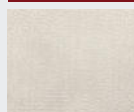

CN natur

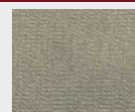

CM melange



CS steele



CO olive

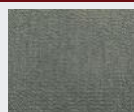

CW warm grey



CT timber



CD dark blue

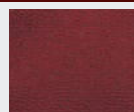

CR royal red

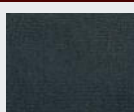

CB black

**CHALET**



CP perl



CK kiesel



CU umbragrau



CV vidalschwarz

**VINTAGE**



VQ quarz



VB bronze



VT terra

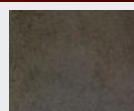

VM moor

**SELECT**

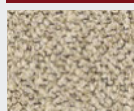

SN natur

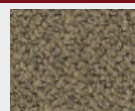

SU umbra

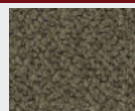

SB basaltbraun



SS schwarz



SM mineralblau

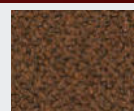

SK kupfer

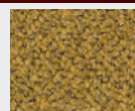

SH honiggelb

**LODEN**



MG grauweiß



MB basaltgrau

**GROUPE DE PRIX L3**

**LEDER MONTAN**



LR reinweiß

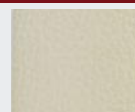

LW sahne

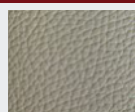

LO coco



LK kiesel



LA azurblau



LV cognac

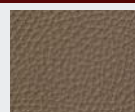

LM stone

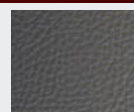

LP cenere

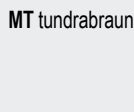

MT tundra Braun



LY ziegelrot

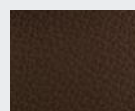

LU caffè



LL oceano

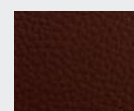

LX burgundy

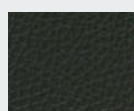

LN anthrazit

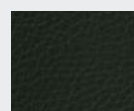

LZ army green



LS schwarz



LT testa di moro

VOGLAUER - Zertifiziert & Ausgezeichnet

Voglauer Gschwandtner & Zwilling GmbH - 5441 Abtenau - Austria - FN 39238d Landesgericht Salzburg



Ce liste est actuelle. Tous les listes anciennes sont sans vigueur.  
 Différences, mesures, réserves, couleurs et erreurs d'impressions réservés!

### Conception et charges :

Corps / étagères de construction:	Panneau latté plaqué bois véritable		
Fronten:	Tischlerplatte echtholz furniert ou verre santinisé imprimé		
Panneaux de recouvrement :	Panneau d'ébénisterie plaqué bois véritable (14 mm) ou verre santinisé imprimé (6 mm)		
Tablettes:	Derrière les portes en bois Chêne massif 13 mm, derrière les verres frontaux transparents tablettes en verre 8 mm (Parsol bronze)		
Façades en verre transparent :	Verre sécurité - Parsol gris		
Pièces métalliques:	Peinture en poudre gris foncé		
Tiroirs :	Volet en bois massif (Chêne) avec rail invisible, glissement facile, ouverture intégrale		
Ouverture des portes et tiroirs :	PUSH-ON (automatique)		
Surface du bois SG:	vernis à l'eau sans solvant, y compris teinture à l'eau, avec toucher proche de la nature.		
Surface bois ER:	Surface bois huilé		
Tables de salle à manger:	Panneau de bois de menuisier avec chant en forme d'arbre, plateau de table : surface de bois résistante en mélange de cire laquée avec un toucher proche de la nature		
<b>Charges :</b>	Tablettes en verre 8 mm: max. 10 kg	Tiroirs jusqu'à 80 cm de largeur: max. 10 kg	
	Tablettes en bois : max. 15 kg	Tiroirs de plus de 80 cm de large : max. 25 kg	

### Éclairage (facultatif)

Tous les éclairages sont montés et câblés par VOGLAUER. Chaque module éclairé est équipé de son bloc d'alimentation et/ou d'un transformateur et d'un câble d'alimentation (env. 2,5 m) avec fiche EURO.

Commutation au choix :

- via mini interrupteur à bascule intérieur
- via interrupteur radio et variateur (un émetteur radio sera livré par module) -  
(il est possible de programmer ultérieurement plusieurs éclairages sur un émetteur)

Puissance/consommation: spot LED : 2 watts, bande de LED COB avec couche de phosphore continue : 5 watts/ml, fonds de verre éclairés : Led Flexband SMD 9,6 watts/ml

**Étiquetage de la consommation d'énergie:** Pour tous les meubles VOGLAUER dotés d'un éclairage, la mention suivante s'applique : „ Ce produit contient une source lumineuse de **classe d'efficacité énergétique F** „. Les sources lumineuses et les dispositifs de commande associés ne peuvent être remplacés que par du personnel qualifié.

### Matériaux en bois - Climat ambiant :

Malgré un façonnage des plus soigneux, le bois est une matière première vivante qui réagit aux changements d'humidité et s'adapte aux conditions climatiques. Il peut se produire inévitablement des différences de couleurs, de structures, de petites fissures, de légères déformations ou des nœuds ouverts. Climat ambiant idéal pour les meubles : env. 18-23 °C et une humidité relative de l'aire comprise entre 45 et 55 %. Afin de réduire au minimum les déformations ou les fissures, les meubles en bois massif devraient être exposés à des variations de température ou du taux d'humidité aussi faibles que possible.

### Surfaces en bois huilées :

Nos combinaisons huile dure/cire, à base d'huiles végétales, sont conformes aux normes environnementales les plus strictes et peuvent être considérées comme des produits biologiques. La surface huilée est respirante et contribue à un climat ambiant sain. La surface est antistatique, c'est-à-dire elle repousse les poussières et les salissures.

**Entretien des surfaces huilées :** Pour maintenir la valeur des meubles huilés VOGLAUER, il est recommandé de renouveler le traitement tous les 6 à 8 mois. Appliquez l'huile d'entretien VOGLAUER (« Huile d'entretien », voir Accessoires) en couche mince avec un chiffon doux non pelucheux et frottez régulièrement dans le sens des fibres. Polir ensuite avec un chiffon en coton sec. La surface est soyeuse, brillante et veloutée.

### Tissus d'ameublement :

- **Loden** Étoffe 100 % laine vierge
- **Vintage** Étoffe 100 % microfibrés (PES)
- **Cuir de vachette nappa** souple, résistant, avec un grain caractéristique et structure marquante.
- **Curl** Étoffe composée de fils Q2-Hitex® faciles d'entretien (74 % PAN, 26 % PES)
- **Chalet** Étoffe composée de fils Q2-Hitex® faciles d'entretien (58 % PAN, 42 % PES)
- **Tissu Nova** face supérieure : 96 % polyéthylène recyclé (RPET) / 4 % nylon (NY), face inférieure : 100 % polyéthylène recyclé (RPET)

La fabrication et la transformation des étoffes et cuirs nécessitent de nombreuses étapes de travail, c'est pourquoi il est impossible d'éviter de légères différences de couleur dans le produit fini. En tenir compte notamment en cas de comparaison entre les échantillons et les meubles originaux. La formation de plis est naturelle et ne compromet donc pas la qualité. Ils sont dus à l'utilisation et/ou à l'étirement des housses.

### Conseils d'implantation importants :

- Notez les contraintes, les difficultés, les mesures et les charges liées à la construction au moment d'évaluer les besoins afin de pouvoir garantir l'exécution du contrat exemple de vice.
- Effectuez au préalable les installations électriques pour les branchements et autres dispositifs techniques (l'éclairage suspendu requiert un passe-câble sur ou sous crépi). Chaque module éclairé est équipé d'un câble d'alimentation distinct (env. 2,5 m) avec fiche EURO. Sur les corps, le branchement pour l'éclairage (prise femelle, sortie de câbles) peut être effectué derrière toute la paroi arrière (espace env. 23 mm).
- Paumelles nickelées et réglables en 3D. L'ajustement exact des portes dépend avant tout de l'alignement des meubles sur un sol plan ; corriger les aspérités au moyen des vérins. Certains éléments de caisson ne peuvent être montés que du côté des charnières avec un dégagement mural comme indiqué sur le croquis, car les portes dépassent à l'ouverture en raison de leur conception (indiquée pour le type respectif).
- Toutes les dimensions figurant dans le catalogue sont données à titre indicatif et peuvent varier des dimensions réelles, notamment en raison des tolérances. Les poignées ou toute autre avancée insignifiante ne sont pas prises en compte dans les dimensions totales.

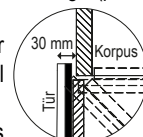

### Montage des meubles

Avec leurs grandes portes et leurs tiroirs à ouverture intégrale, les éléments verticaux doivent être également fixés au mur pour les empêcher de basculer. VOGLAUER fournit les accessoires de montage adaptés pour maçonnerie. Le monteur spécialisé est tenu de s'approvisionner lui-même en chevilles adaptées aux cloisons légères. VOGLAUER décline toute responsabilité en cas de montage erroné !



Tous les meubles sont assemblés et personnalisés par VOGLAUER départ usine. Pour les monter plus facilement, les meubles encombrants sont démontables ou livrés démontés. En

### Certificat de qualité meubles VOGLAUER :

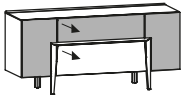
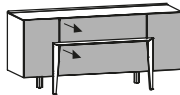
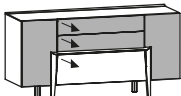
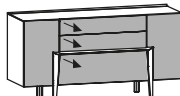
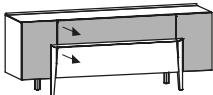
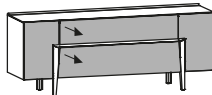
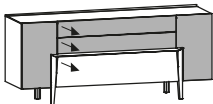
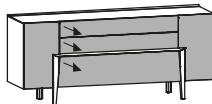
Lors de l'achat de meubles VOGLAUER, le pass de qualité pour les meubles VOGLAUER est remis (téléchargement en ligne : [www.voglauer.com](http://www.voglauer.com)). Une documentation complète précisant la garantie de 5 ans et contenant de nombreuses informations importantes telles que les instructions d'utilisation et d'entretien.

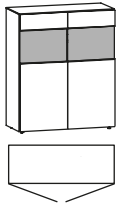
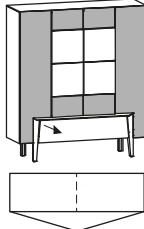
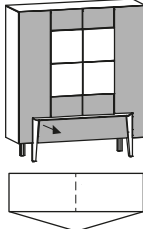

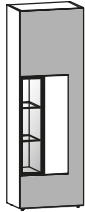
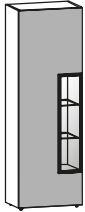
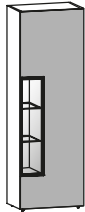
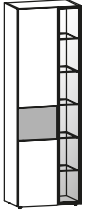
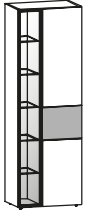
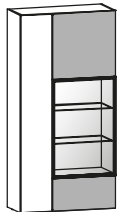
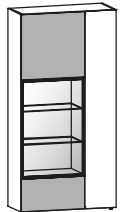
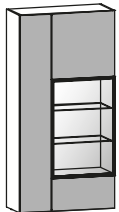
<p>À l'ouverture, portes en porte-à-faux côté charnières (prévoir un espace de 3 cm par rapport au mur)</p>	<p>gauche et droite 1 étagère chacune</p>  <p>L/P/H en cm : 160 / 51,9 / 75</p>				<p>gauche et droite 1 étagère chacune</p>  <p>L/P/H en cm : 160 / 51,9 / 75</p>				
	<p>Description</p> <p>Buffet 160/75, 2 portes, 1 tiroir en bois, 1 tiroir en verre</p>								
Plateau		Plateau en bois		Plateau en verre		Plateau en bois		Plateau en verre	
Coloris verre		Firneis dark	Firneis white	Firneis dark	Firneis white	Firneis dark	Firneis white	Firneis dark	Firneis white
Référence		<b>TES16H-D-H</b>	<b>TES16H-W-H</b>	<b>TES16H-D-D</b>	<b>TES16H-W-W</b>	<b>TES16A-D-H</b>	<b>TES16A-W-H</b>	<b>TES16A-D-D</b>	<b>TES16A-W-W</b>
<b>Chêne SG ou ER *</b>									
Supplément éclairage avec interrupteur						(TE-W16)			
Supplément éclairage avec radio et variateur						(TE-F16)			
<p>À l'ouverture, portes en porte-à-faux côté charnières (prévoir un espace de 3 cm par rapport au mur)</p>	<p>gauche et droite 1 étagère chacune</p>  <p>L/P/H en cm : 160 / 51,9 / 83</p>				<p>gauche et droite 1 étagère chacune</p>  <p>L/P/H en cm : 160 / 51,9 / 83</p>				
	<p>Description</p> <p>Buffet 160/83, 2 portes, 1 tiroir en bois, 2 tiroirs en verre</p>								
Plateau		Plateau en bois		Plateau en verre		Plateau en bois		Plateau en verre	
Coloris verre		Firneis dark	Firneis white	Firneis dark	Firneis white	Firneis dark	Firneis white	Firneis dark	Firneis white
Référence		<b>TESH16H-D-H</b>	<b>TESH16H-W-H</b>	<b>TESH16H-D-D</b>	<b>TESH16H-W-W</b>	<b>TESH16A-D-H</b>	<b>TESH16A-W-H</b>	<b>TESH16A-D-D</b>	<b>TESH16A-W-W</b>
<b>Chêne SG ou ER *</b>									
Supplément éclairage avec interrupteur						(TE-W16)			
Supplément éclairage avec radio et variateur						(TE-F16)			
<p>À l'ouverture, portes en porte-à-faux côté charnières (prévoir un espace de 3 cm par rapport au mur)</p>	<p>gauche et droite 1 étagère chacune</p>  <p>L/P/H en cm : 192 / 51,9 / 75</p>				<p>gauche et droite 1 étagère chacune</p>  <p>L/P/H en cm : 192 / 51,9 / 75</p>				
	<p>Description</p> <p>Buffet 192/75, 2 portes, 1 tiroir en bois, 1 tiroir en verre</p>								
Plateau		Plateau en bois		Plateau en verre		Plateau en bois		Plateau en verre	
Coloris verre		Firneis dark	Firneis white	Firneis dark	Firneis white	Firneis dark	Firneis white	Firneis dark	Firneis white
Référence		<b>TES19H-D-H</b>	<b>TES19H-W-H</b>	<b>TES19H-D-D</b>	<b>TES19H-W-W</b>	<b>TES19A-D-H</b>	<b>TES19A-W-H</b>	<b>TES19A-D-D</b>	<b>TES19A-W-W</b>
<b>Chêne SG ou ER *</b>									
Supplément éclairage avec interrupteur						(TE-W19)			
Supplément éclairage avec radio et variateur						(TE-F19)			
<p>À l'ouverture, portes en porte-à-faux côté charnières (prévoir un espace de 3 cm par rapport au mur)</p>	<p>gauche et droite 1 étagère chacune</p>  <p>L/P/H en cm : 192 / 51,9 / 83</p>				<p>gauche et droite 1 étagère chacune</p>  <p>L/P/H en cm : 192 / 51,9 / 83</p>				
	<p>Description</p> <p>Buffet 192/83, 2 portes, 1 tiroir en bois, 2 tiroirs en verre</p>								
Plateau		Plateau en bois		Plateau en verre		Plateau en bois		Plateau en verre	
Coloris verre		Firneis dark	Firneis white	Firneis dark	Firneis white	Firneis dark	Firneis white	Firneis dark	Firneis white
Référence		<b>TESH19H-D-H</b>	<b>TESH19H-W-H</b>	<b>TESH19H-D-D</b>	<b>TESH19H-W-W</b>	<b>TESH19A-D-H</b>	<b>TESH19A-W-H</b>	<b>TESH19A-D-D</b>	<b>TESH19A-W-W</b>
<b>Chêne SG ou ER *</b>									
Supplément éclairage avec interrupteur						(TE-W19)			
Supplément éclairage avec radio et variateur						(TE-F19)			

	3 étagères							
								
	L/P/H en cm : 96 / 42,6 / 116							
Description	Buffet haut 96, 2 portes							
Plateau	Plateau en bois				Plateau en verre			
Coloris verre	Firmeis dark		Firmeis white		Firmeis dark		Firmeis white	
Référence	<b>TEH96H-D-H</b>	<b>TEH96H-W-H</b>	<b>TEH96H-D-D</b>	<b>TEH96H-W-W</b>				
Chêne SG ou ER *								
À l'ouverture, portes en porte-à-faux côté charnières (prévoir un espace de 3 cm par rapport au mur)	gauche et droite 2 étagères chacune 1 fond fixe				gauche et droite 2 étagères chacune 1 fond fixe			
								
	L/P/H en cm : 128 / 42,6 / 146				L/P/H en cm : 128 / 42,6 / 146			
Description	Buffet haut 128, 2 portes, 1 tiroir en bois				Buffet haut 128, 2 portes, 1 tiroir			
Plateau	Plateau en bois				Plateau en verre			
Coloris verre	Firmeis dark		Firmeis white		Firmeis dark		Firmeis white	
Référence	<b>TEH12HF-D-H</b>	<b>TEH12HF-W-H</b>	<b>TEH12HF-D-D</b>	<b>TEH12HF-W-W</b>	<b>TEH12AF-D-H</b>	<b>TEH12AF-W-H</b>	<b>TEH12AF-D-D</b>	<b>TEH12AF-W-W</b>
Chêne SG ou ER *								

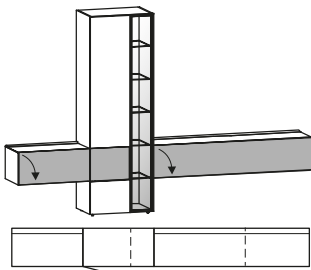
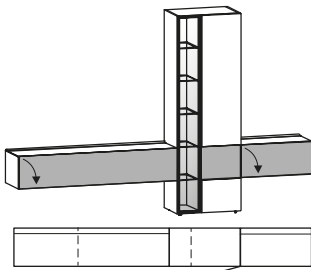
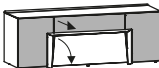
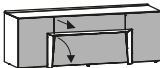
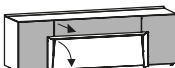
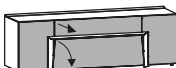

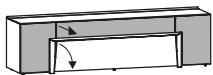
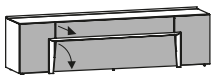
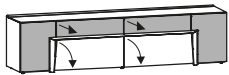
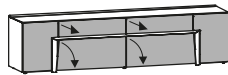
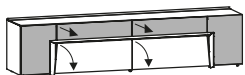
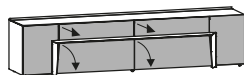

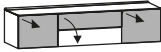
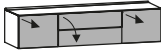
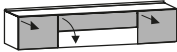
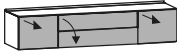



<p>Porte à l'ouverture en saillie côté butée (3 cm de distance au mur nécessaire)</p>	<p>2 étagères fixes en haut 1 étagère à gauche 2 étagères</p>  <p>L/P/H en cm : 64 / 42,6 / 194</p>	<p>2 étagères fixes en haut 1 étagère à droite 2 étagères</p>  <p>L/P/H en cm : 64 / 42,6 / 194</p>	<p>2 étagères fixes en haut 1 étagère à gauche 2 étagères</p>  <p>L/P/H en cm : 64 / 42,5 / 194</p>	<p>2 étagères fixes en haut 1 étagère à droite 2 étagères</p>  <p>L/P/H en cm : 64 / 42,5 / 194</p>						
	Description		Vitrine 64, 1 porte, ferrage à gauche		Vitrine 64, 1 porte, ferrage à droite		Vitrine 64, 1 porte, ferrage à gauche		Vitrine 64, 1 porte, ferrage à droite	
	Coloris verre		Firmeis dark    Firmeis white		Firmeis dark    Firmeis white		Firmeis dark    Firmeis white		Firmeis dark    Firmeis white	
	Référence		<b>TEV64H-L-D</b> <b>TEV64H-L-W</b>		<b>TEV64H-R-D</b> <b>TEV64H-R-W</b>		<b>TEV64A-L-D</b> <b>TEV64A-L-W</b>		<b>TEV64A-R-D</b> <b>TEV64A-R-W</b>	
	Chêne SG ou ER *									
Supplément éclairage avec interrupteur						(TE-W3)				
Supplément éclairage avec radio et variateur						(TE-F3)				
Supplément fond en verre éclairé (interrupteur)						(TE-RWV64)				
Supplément fond en verre éclairé (variable, commande sans fil)						(TE-RFV64)				
	<p>à gauche 5 étagères</p>  <p>L/P/H en cm : 64 / 42,6 / 194</p>	<p>à droite 5 étagères</p>  <p>L/P/H en cm : 64 / 42,6 / 194</p>								
	Description		Vitrine 64, 1 porte, ferrage à gauche		Vitrine 64, 1 porte, ferrage à droite					
	Coloris verre		Firmeis dark    Firmeis white		Firmeis dark    Firmeis white					
	Référence		<b>TEV64G-L-D</b> <b>TEV64G-L-W</b>		<b>TEV64G-R-D</b> <b>TEV64G-R-W</b>					
	Chêne SG ou ER *									
Supplément éclairage avec interrupteur						(TE-W6)				
Supplément éclairage avec radio et variateur						(TE-F6)				
Supplément fond en verre éclairé (interrupteur)						(TE-RWV64G)				
Supplément fond en verre éclairé (variable, commande sans fil)						(TE-RFV64G)				
<p>Portes en verre à l'ouverture en saillie côté butée (3 cm de distance au mur nécessaire)</p>	<p>à gauche 5 étagères en haut à droite 1 étagère</p>  <p>L/P/H en cm : 96 / 42,6 / 194</p>	<p>à droite 5 étagères en haut à gauche 1 étagère</p>  <p>L/P/H en cm : 96 / 42,6 / 194</p>	<p>à gauche 5 étagères en haut à droite 1 étagère</p>  <p>L/P/H en cm : 96 / 42,5 / 194</p>	<p>à droite 5 étagères en haut à gauche 1 étagère</p>  <p>L/P/H en cm : 96 / 42,5 / 194</p>						
	Description		Vitrine 96, 1 porte en bois, 1 porte vitrée, finition à gauche		Vitrine 96, 1 porte en bois, 1 porte vitrée, finition à droite		Vitrine 96, 2 portes, finition à gauche		Vitrine 96, 2 portes, finition à droite	
	Coloris verre		Firmeis dark    Firmeis white		Firmeis dark    Firmeis white		Firmeis dark    Firmeis white		Firmeis dark    Firmeis white	
	Référence		<b>TEV96H-L-D</b> <b>TEV96H-L-W</b>		<b>TEV96H-R-D</b> <b>TEV96H-R-W</b>		<b>TEV96A-L-D</b> <b>TEV96A-L-W</b>		<b>TEV96A-R-D</b> <b>TEV96A-R-W</b>	
	Chêne SG ou ER *									
Supplément éclairage avec interrupteur						(TE-W3)				
Supplément éclairage avec radio et variateur						(TE-F3)				
Supplément fond en verre éclairé (interrupteur)						(TE-RWV96)				
Supplément fond en verre éclairé (variable, commande sans fil)						(TE-RFV96)				





	à gauche 5 étagères				à droite 5 étagères			
	 <p>L/P/H en cm : 296 / 42,6 / 194</p>				 <p>L/P/H en cm : 296 / 42,6 / 194</p>			
Description	Elément combiné 296/194, 1 porte, 2 abattants, finition à gauche				Elément combiné 296/194, 1 porte, 2 abattants, finition à droite			
Plateau	Plateau en bois		Plateau en verre		Plateau en bois		Plateau en verre	
Coloris verre	Firneis dark	Firneis white	Firneis dark	Firneis white	Firneis dark	Firneis white	Firneis dark	Firneis white
Référence	<b>TEK29-L-D-H</b>	<b>TEK29-L-W-H</b>	<b>TEK29-L-D-D</b>	<b>TEK29-L-W-W</b>	<b>TEK29-R-D-H</b>	<b>TEK29-R-W-H</b>	<b>TEK29-R-D-D</b>	<b>TEK29-R-W-W</b>
Chêne SG ou ER *								
Supplément gaine de câble	(TE-D)		(TE-D)		(TE-D)		(TE-D)	
Supplément éclairage avec interrupteur	(TE-WK29)							
Supplément éclairage avec radio et variateur	(TE-FK29)							
Supplément meuble et fond en verre éclairés(interrupteur)	(TE-RWK29)							
Supplément meuble et fond en verre éclairés (commande sans fil)	(TE-RFK29)							
Supplément tiroir 72 au lieu d'abattant	(TE-SH72)							
Supplément double tiroir 160 au lieu de rabats	(TE-SH16)							
	gauche et droite 1 étagère chacune				gauche et droite 1 étagère chacune			
À l'ouverture, portes en porte-à-faux côté charnières (prévoir un espace de 3 cm par rapport au mur)	 <p>L/P/H en cm : 144 / 44,6 / 51</p>				 <p>L/P/H en cm : 144 / 44,6 / 51</p>			
Description	Buffet bas 144/51, 2 portes, 1 tiroir, 1 abattant en bois				Buffet bas 144/51, 2 portes, 1 tiroir, 1 abattant			
Plateau	Plateau en bois		Plateau en verre		Plateau en bois		Plateau en verre	
Coloris verre	Firneis dark	Firneis white	Firneis dark	Firneis white	Firneis dark	Firneis white	Firneis dark	Firneis white
Référence	<b>TEL14H-D-H</b>	<b>TEL14H-W-H</b>	<b>TEL14H-D-D</b>	<b>TEL14H-W-W</b>	<b>TEL14A-D-H</b>	<b>TEL14A-W-H</b>	<b>TEL14A-D-D</b>	<b>TEL14A-W-W</b>
Chêne SG ou ER *								
Supplément gaine de câble	(TE-D)		(TE-D)		(TE-D)		(TE-D)	
Supplément éclairage avec interrupteur	(TE-W14)							
Supplément éclairage avec radio et variateur	(TE-F14)							
Supplément tiroir 76 au lieu d'abattant	(TE-SH76)							
	gauche et droite 1 étagère chacune				gauche et droite 1 étagère chacune			
À l'ouverture, portes en porte-à-faux côté charnières (prévoir un espace de 3 cm par rapport au mur)	 <p>L/P/H en cm : 160 / 44,6 / 51</p>				 <p>L/P/H en cm : 160 / 44,6 / 51</p>			
Description	Buffet bas 160/51, 2 portes, 1 tiroir, 1 abattant en bois				Buffet bas 160/51, 2 portes, 1 tiroir, 1 abattant			
Plateau	Plateau en bois		Plateau en verre		Plateau en bois		Plateau en verre	
Coloris verre	Firneis dark	Firneis white	Firneis dark	Firneis white	Firneis dark	Firneis white	Firneis dark	Firneis white
Référence	<b>TEL16H-D-H</b>	<b>TEL16H-W-H</b>	<b>TEL16H-D-D</b>	<b>TEL16H-W-W</b>	<b>TEL16A-D-H</b>	<b>TEL16A-W-H</b>	<b>TEL16A-D-D</b>	<b>TEL16A-W-W</b>
Chêne SG ou ER *								
Supplément gaine de câble	(TE-D)		(TE-D)		(TE-D)		(TE-D)	
Supplément éclairage avec interrupteur	(TE-W16)							
Supplément éclairage avec radio et variateur	(TE-F16)							
Supplément tiroir 92 au lieu d'abattant	(TE-SH92)							

<p>À l'ouverture, portes en porte-à-faux côté charnières (prévoir un espace de 3 cm par rapport au mur)</p>	gauche et droite 1 étagère chacune				gauche et droite 1 étagère chacune			
	 <p>L/P/H en cm : 192 / 44,6 / 51</p>				 <p>L/P/H en cm : 192 / 44,6 / 51</p>			
Description	Buffet bas 192/51, 2 portes, 1 tiroir, 1 abattant en bois				Buffet bas 192/51, 2 portes, 1 tiroir, 1 abattant			
Plateau	Plateau en bois		Plateau en verre		Plateau en bois		Plateau en verre	
Coloris verre	Firneis dark	Firneis white	Firneis dark	Firneis white	Firneis dark	Firneis white	Firneis dark	Firneis white
Référence	<b>TEL19H-D-H</b>	<b>TEL19H-W-H</b>	<b>TEL19H-D-D</b>	<b>TEL19H-W-W</b>	<b>TEL19A-D-H</b>	<b>TEL19A-W-H</b>	<b>TEL19A-D-D</b>	<b>TEL19A-W-W</b>
<b>Chêne SG ou ER *</b>								
Supplément gaine de câble	(TE-D)		(TE-D)		(TE-D)		(TE-D)	
Supplément éclairage avec interrupteur	(TE-W19)							
Supplément éclairage avec radio et variateur	(TE-F19)							
Supplément tiroir 124 au lieu d'abattant	(TE-SH12)							
<p>À l'ouverture, portes en porte-à-faux côté charnières (prévoir un espace de 3 cm par rapport au mur)</p>	gauche et droite 1 étagère chacune				gauche et droite 1 étagère chacune			
	 <p>L/P/H en cm : 208 / 44,6 / 51</p>				 <p>L/P/H en cm : 208 / 44,6 / 51</p>			
Description	Buffet bas 208/51, 2 portes, 2 tiroirs, 2 abattants en bois				Buffet bas 208/51, 2 portes, 2 tiroirs, 2 abattants			
Plateau	Plateau en bois		Plateau en verre		Plateau en bois		Plateau en verre	
Coloris verre	Firneis dark	Firneis white	Firneis dark	Firneis white	Firneis dark	Firneis white	Firneis dark	Firneis white
Référence	<b>TEL20H-D-H</b>	<b>TEL20H-W-H</b>	<b>TEL20H-D-D</b>	<b>TEL20H-W-W</b>	<b>TEL20A-D-H</b>	<b>TEL20A-W-H</b>	<b>TEL20A-D-D</b>	<b>TEL20A-W-W</b>
<b>Chêne SG ou ER *</b>								
Supplément gaine de câble	(TE-D)		(TE-D)		(TE-D)		(TE-D)	
Supplément éclairage avec interrupteur	(TE-W20)							
Supplément éclairage avec radio et variateur	(TE-F20)							
Supplément tiroir 70 au lieu d'abattant	(TE-SH70)*							
<p>À l'ouverture, portes en porte-à-faux côté charnières (prévoir un espace de 3 cm par rapport au mur)</p>	gauche et droite 1 étagère chacune				gauche et droite 1 étagère chacune			
	 <p>L/P/H en cm : 224 / 44,6 / 51</p>				 <p>L/P/H en cm : 224 / 44,6 / 51</p>			
Description	Buffet bas 224/67, 2 portes, 2 tiroirs, 2 abattants en bois				Buffet bas 208/51, 2 portes, 2 tiroirs, 2 abattants			
Plateau	Plateau en bois		Plateau en verre		Plateau en bois		Plateau en verre	
Coloris verre	Firneis dark	Firneis white	Firneis dark	Firneis white	Firneis dark	Firneis white	Firneis dark	Firneis white
Référence	<b>TEL22H-D-H</b>	<b>TEL22H-W-H</b>	<b>TEL22H-D-D</b>	<b>TEL22H-W-W</b>	<b>TEL22A-D-H</b>	<b>TEL22A-W-H</b>	<b>TEL22A-D-D</b>	<b>TEL22A-W-W</b>
<b>Chêne SG ou ER *</b>								
Supplément gaine de câble	(TE-D)		(TE-D)		(TE-D)		(TE-D)	
Supplément éclairage avec interrupteur	(TE-W22)							
Supplément éclairage avec radio et variateur	(TE-F22)							
Supplément tiroir 78 au lieu d'abattant	(TE-SH78)*							

Charge 70 kg max.	au milieu 1 étagère				au milieu 1 étagère			
	 L/P/H en cm : 144 / 44,6 / 33				 L/P/H en cm : 144 / 43,2 / 33			
Description	Buffet bas suspendu 144/33, 2 tiroirs, 1 abattant				Buffet bas suspendu 144/33, 2 tiroirs, 1 abattant			
Plateau	Plateau en bois		Plateau en verre		Plateau en bois		Plateau en verre	
Coloris verre	Fireis dark	Fireis white	Fireis dark	Fireis white	Fireis dark	Fireis white	Fireis dark	Fireis white
Référence	<b>TELH14H-D-H</b>	<b>TELH14H-W-H</b>	<b>TELH14H-D-D</b>	<b>TELH14H-W-W</b>	<b>TELH14A-D-H</b>	<b>TELH14A-W-H</b>	<b>TELH14A-D-D</b>	<b>TELH14A-W-H</b>
<b>Chêne SG ou ER *</b>								
Supplément gaine de câble	(TE-D)		(TE-D)		(TE-D)		(TE-D)	
Supplément éclairage avec interrupteur					(TE-W14)			
Supplément éclairage avec radio et variateur					(TE-F14)			
Supplément tiroir 64 au lieu d'un rabat					(TE-SN64)			
Charge 70 kg max.	au milieu 1 étagère				au milieu 1 étagère			
	 L/P/H en cm : 160 / 44,6 / 33				 L/P/H en cm : 160 / 43,2 / 33			
Description	Buffet bas suspendu 160/33, 2 tiroirs, 1 abattant				Buffet bas suspendu 160/33, 2 tiroirs, 1 abattant			
Plateau	Plateau en bois		Plateau en verre		Plateau en bois		Plateau en verre	
Coloris verre	Fireis dark	Fireis white	Fireis dark	Fireis white	Fireis dark	Fireis white	Fireis dark	Fireis white
Référence	<b>TELH16H-D-H</b>	<b>TELH16H-W-H</b>	<b>TELH16H-D-D</b>	<b>TELH16H-W-W</b>	<b>TELH16A-D-H</b>	<b>TELH16A-W-H</b>	<b>TELH16A-D-D</b>	<b>TELH16A-W-W</b>
<b>Chêne SG ou ER *</b>								
Supplément gaine de câble	(TE-D)		(TE-D)		(TE-D)		(TE-D)	
Supplément éclairage avec interrupteur					(TE-W16)			
Supplément éclairage avec radio et variateur					(TE-F16)			
Supplément tiroir 80 au lieu d'un rabat					(TE-SN80)			
Charge 70 kg max.	au milieu 1 étagère				au milieu 1 étagère			
	 L/P/H en cm : 192 / 44,6 / 33				 L/P/H en cm : 192 / 43,2 / 33			
Description	Buffet bas suspendu 192/33, 2 tiroirs, 1 abattant				Buffet bas suspendu 192/33, 2 tiroirs, 1 abattant			
Plateau	Plateau en bois		Plateau en verre		Plateau en bois		Plateau en verre	
Coloris verre	Fireis dark	Fireis white	Fireis dark	Fireis white	Fireis dark	Fireis white	Fireis dark	Fireis white
Référence	<b>TELH19H-D-H</b>	<b>TELH19H-W-H</b>	<b>TELH19H-D-D</b>	<b>TELH19H-W-W</b>	<b>TELH19A-D-H</b>	<b>TELH19A-W-H</b>	<b>TELH19A-D-D</b>	<b>TELH19A-W-W</b>
<b>Chêne SG ou ER *</b>								
Supplément gaine de câble	(TE-D)		(TE-D)		(TE-D)		(TE-D)	
Supplément éclairage avec interrupteur					(TE-W19)			
Supplément éclairage avec radio et variateur					(TE-F19)			
Supplément tiroir 112 au lieu d'un rabat					(TE-SN11)			

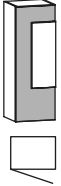
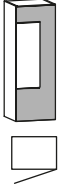
\* indiquer la teinte du bois lors de la commande

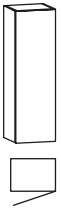
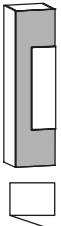
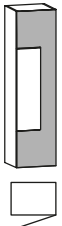
Charge 70 kg max.	au milieu 1 étagère				au milieu 1 étagère			
	 L/P/H en cm : 208 / 44,6 / 33				 L/P/H en cm : 208 / 43,2 / 33			
Description	Buffet bas suspendu 208/33, 2 tiroirs, 1 abattant				Buffet bas suspendu 208/33, 2 tiroirs, 1 abattant			
Plateau	Plateau en bois		Plateau en verre		Plateau en bois		Plateau en verre	
Coloris verre	Firneis dark	Firneis white	Firneis dark	Firneis white	Firneis dark	Firneis white	Firneis dark	Firneis white
Référence	<b>TELH20H-D-H</b>	<b>TELH20H-W-H</b>	<b>TELH20H-D-D</b>	<b>TELH20H-W-W</b>	<b>TELH20A-D-H</b>	<b>TELH20A-W-H</b>	<b>TELH20A-D-D</b>	<b>TELH20A-W-W</b>
Chêne SG ou ER *								
Supplément gaine de câble	(TE-D)		(TE-D)		(TE-D)		(TE-D)	
Supplément éclairage avec interrupteur					(TE-W20)			
Supplément éclairage avec radio et variateur					(TE-F20)			
Supplément tiroir 128 au lieu d'un rabat					(TE-SN12)			
Charge 70 kg max.	partie centrale séparée par un côté central, 1 étagère chacune				partie centrale séparée par un côté central, 1 étagère chacune			
	 L/P/H en cm : 224 / 44,6 / 33				 L/P/H en cm : 224 / 43,2 / 33			
Description	Buffet bas suspendu 224/33, 2 tiroirs, 1 abattant				Buffet bas suspendu 224/33, 2 tiroirs, 1 abattant			
Plateau	Plateau en bois		Plateau en verre		Plateau en bois		Plateau en verre	
Coloris verre	Firneis dark	Firneis white	Firneis dark	Firneis white	Firneis dark	Firneis white	Firneis dark	Firneis white
Référence	<b>TELH22H-D-H</b>	<b>TELH22H-W-H</b>	<b>TELH22H-D-D</b>	<b>TELH22H-W-W</b>	<b>TELH22A-D-H</b>	<b>TELH22A-W-H</b>	<b>TELH22A-D-D</b>	<b>TELH22A-W-W</b>
Chêne SG ou ER *								
Supplément gaine de câble	(TE-D)		(TE-D)		(TE-D)		(TE-D)	
Supplément éclairage avec interrupteur					(TE-W22)			
Supplément éclairage avec radio et variateur					(TE-F22)			
Supplément tiroir 144 au lieu d'abattant					(TE-SN14)			
Charge 70 kg max.	1 fond fixe				1 fond fixe			
	 L/P/H en cm : 80 / 37,6 / 40				 L/P/H en cm : 80 / 37,5 / 40			
Description	Vitrine suspendue 80/40 avec volet en bois vers le bas				Vitrine suspendue 80/40 avec abattant vers le bas			
Plateau	Plateau en bois		Plateau en verre		Plateau en bois		Plateau en verre	
Coloris verre	---		Firneis dark	Firneis white	Firneis dark	Firneis white	Firneis dark	Firneis white
Référence	<b>TEHU80H-H</b>		<b>TEHU80H-D</b>	<b>TEHU80H-W</b>	<b>TEHU80A-D-H</b>	<b>TEHU80A-W-H</b>	<b>TEHU80A-D-D</b>	<b>TEHU80A-W-W</b>
Chêne SG ou ER *								
Supplément éclairage avec interrupteur					(TE-WHU80)			
Supplément éclairage avec radio et variateur					(TE-FHU80)			
Supplément fond en verre éclairé (interrupteur)					(TE-RWHU80) Indiquer la couleur du verre (D/W)			
Supplément fond en verre éclairé (variable, commande sans fil)					(TE-RFHU80) Indiquer la couleur du verre (D/W)			
Charge 70 kg max.	1 fond fixe				1 fond fixe			
	 L/P/H en cm : 128 / 37,6 / 40				 L/P/H en cm : 128 / 37,5 / 40			
Description	Vitrine suspendue 128/40 avec volet en bois vers le bas				Vitrine suspendue 128/40 avec abattant vers le bas			
Plateau	Plateau en bois		Plateau en verre		Plateau en bois		Plateau en verre	
Coloris verre	---		Firneis dark	Firneis white	Firneis dark	Firneis white	Firneis dark	Firneis white
Référence	<b>TEHU12H-H</b>		<b>TEHU12H-D</b>	<b>TEHU12H-W</b>	<b>TEHU12A-D-H</b>	<b>TEHU12A-W-H</b>	<b>TEHU12A-D-D</b>	<b>TEHU12A-W-W</b>
Chêne SG ou ER *								
Supplément éclairage avec interrupteur					(TE-WHU12)			
Supplément éclairage avec radio et variateur					(TE-FHU12)			
Supplément fond en verre éclairé (interrupteur)					(TE-RWHU12) Indiquer la couleur du verre (D/W)			
Supplément fond en verre éclairé (variable, commande sans fil)					(TE-RFHU12) Indiquer la couleur du verre (D/W)			

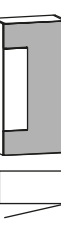
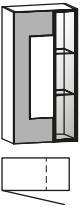
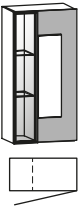
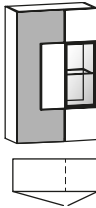
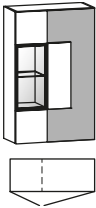

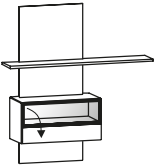
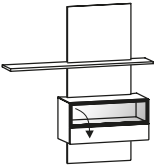
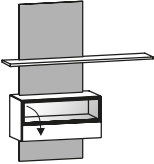
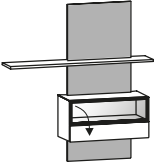
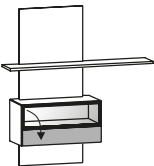
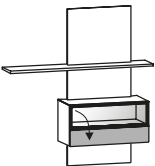

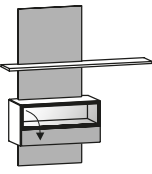
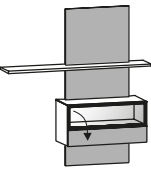
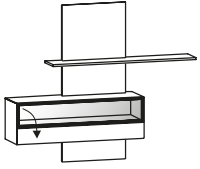
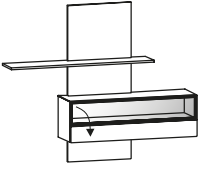
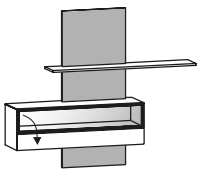
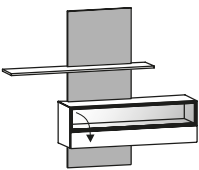

Charge 70 kg max.	 L/P/H en cm : 96 / 36,2 / 32				
Description	Élément suspendu 96/32 avec abattant vers le bas				
Plateau	Plateau en bois		Plateau en verre		
Coloris verre	Firmeis dark	Firmeis white	Firmeis dark	Firmeis white	
Référence	<b>TEHU96-D-H</b>	<b>TEHU96-W-H</b>	<b>TEHU96-D-D</b>	<b>TEHU96-W-W</b>	
<b>Chêne SG ou ER *</b>					
Charge 70 kg max.	Porte en saillie côté butée lors de l'ouverture (3 cm de distance au mur nécessaire) 3 étagères  L/P/H en cm : 40 / 37,6 / 112	Porte en saillie côté butée lors de l'ouverture (3 cm de distance au mur nécessaire) 3 étagères  L/P/H en cm : 40 / 37,6 / 112	3 étagères  L/P/H en cm : 40 / 37,6 / 128	3 étagères  L/P/H en cm : 40 / 37,6 / 128	
	Description	Élément suspendu 40/112, 1 porte, ferrage à gauche		Élément suspendu 40/112, 1 porte, ferrage à droite	
	Coloris verre	Firmeis dark	Firmeis white	---	
	Référence	<b>TEHE41-L-D</b>	<b>TEHE41-L-W</b>	<b>TEHE41-R-D</b>	<b>TEHE41-R-W</b>
	<b>Chêne SG ou ER *</b>				
Porte à l'ouverture en saillie côté butée (3 cm de distance au mur nécessaire) Charge 70 kg max.	3 étagères  L/P/H en cm : 40 / 37,6 / 152	3 étagères  L/P/H en cm : 40 / 37,6 / 152	3 étagères  L/P/H en cm : 64 / 37,6 / 128	3 étagères  L/P/H en cm : 64 / 37,6 / 128	
	Description	Élément suspendu 40/152, 1 porte, ferrage à gauche		Élément suspendu 40/152, 1 porte, ferrage à droite	
	Coloris verre	Firmeis dark	Firmeis white	Firmeis dark	Firmeis white
	Référence	<b>TEHE45-L-D</b>	<b>TEHE45-L-W</b>	<b>TEHE45-R-D</b>	<b>TEHE45-R-W</b>
	<b>Chêne SG ou ER *</b>				
Portes à l'ouverture en saillie côté butée (3 cm de distance au mur nécessaire) Charge 70 kg max.	à gauche 3 étagères  L/P/H en cm : 64 / 37,6 / 128	à droite 3 étagères  L/P/H en cm : 64 / 37,6 / 128	à droite 2 étagères fixes à gauche 3 étagères  L/P/H en cm : 80 / 37,6 / 128	à gauche, 2 étagères fixes à droite 3 étagères  L/P/H en cm : 80 / 37,6 / 128	
	Description	Vitrine suspendue 64/128, 1 porte, ferrage à gauche	Vitrine suspendue 64/128, 1 porte, ferrage à droite	Vitrine suspendue 80/128, 2 portes, finition à gauche	Vitrine suspendue 80/128, 2 portes, finition à droite
	Coloris verre	Firmeis dark	Firmeis white	Firmeis dark	Firmeis white
	Référence	<b>TEHE62G-L-D</b>	<b>TEHE62G-L-W</b>	<b>TEHE62G-R-D</b>	<b>TEHE62G-R-W</b>
	<b>Chêne SG ou ER *</b>				
Supplément éclairage avec interrupteur	(TE-W3)				
Supplément éclairage avec radio et variateur	(TE-F3)				
Supplément fond en verre éclairé (interrupteur)	(TE-RWHE62)				
Supplément fond en verre éclairé (variable, commande sans fil)	(TE-RFHE62)				

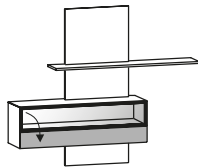
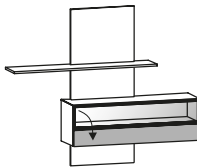
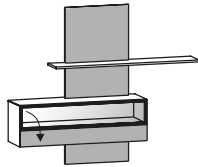
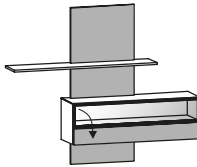
Charge Vitrine de 70 kg maximum Charge compartiment supérieur 10 kg maximum	1 fond fixe				1 fond fixe			
	 <p>L/P/H en cm : 144 / 37,6 / 152</p>				 <p>L/P/H en cm : 144 / 37,6 / 152</p>			
Description	Élément combiné 144/152, 1 volet en bois, finition à gauche				Élément combiné 144/152, 1 volet en bois, finition à droite			
Plateau	Plateau en bois		Plateau en verre		Plateau en bois		Plateau en verre	
Coloris verre	---		Firneis dark	Firneis white	---		Firneis dark	Firneis white
Référence	<b>TEHK14HH-L-H</b>		<b>TEHK14HH-L-D</b>	<b>TEHK14HH-L-W</b>	<b>TEHK14HH-R-H</b>		<b>TEHK14HH-R-D</b>	<b>TEHK14HH-R-W</b>
<b>Chêne SG ou ER *</b>								
Supplément éclairage avec interrupteur					(TE-WHK14)			
Supplément éclairage avec radio et variateur					(TE-FHK14)			
Supplément meuble et fond en verre éclairés(interrupteur)					(TE-RWHK14) Indiquer la couleur du verre (D/W)			
Supplément meuble et fond en verre éclairés (commande sans fil)					(TE-RFHK14) Indiquer la couleur du verre (D/W)			
Charge Vitrine de 70 kg maximum Charge compartiment supérieur 10 kg maximum	1 fond fixe				1 fond fixe			
	 <p>L/P/H en cm : 144 / 37,6 / 152</p>				 <p>L/P/H en cm : 144 / 37,6 / 152</p>			
Description	Élément combiné 144/152, 1 volet en bois, finition à gauche				Élément combiné 144/152, 1 volet en bois, finition à droite			
Plateau	Plateau en bois		Plateau en verre		Plateau en bois		Plateau en verre	
Coloris verre	Firneis dark	Firneis white	Firneis dark	Firneis white	Firneis dark	Firneis white	Firneis dark	Firneis white
Référence	<b>TEHK14AH-L-D-H</b>	<b>TEHK14AH-L-W-H</b>	<b>TEHK14AH-L-D-D</b>	<b>TEHK14AH-L-W-W</b>	<b>TEHK14AH-R-D-H</b>	<b>TEHK14AH-R-W-H</b>	<b>TEHK14AH-R-D-D</b>	<b>TEHK14AH-R-W-W</b>
<b>Chêne SG ou ER *</b>								
Supplément éclairage avec interrupteur					(TE-WHK14)			
Supplément éclairage avec radio et variateur					(TE-FHK14)			
Supplément meuble et fond en verre éclairés(interrupteur)					(TE-RWHK14)			
Supplément meuble et fond en verre éclairés (commande sans fil)					(TE-RFHK14)			
Charge Vitrine de 70 kg maximum Charge compartiment supérieur 10 kg maximum	1 fond fixe				1 fond fixe			
	 <p>L/P/H en cm : 144 / 37,5 / 152</p>				 <p>L/P/H en cm : 144 / 37,5 / 152</p>			
Description	Élément combiné 144/152, 1 abattant, finition à gauche				Élément combiné 144/152, 1 abattant, finition à droite			
Plateau	Plateau en bois		Plateau en verre		Plateau en bois		Plateau en verre	
Coloris verre	Firneis dark	Firneis white	Firneis dark	Firneis white	Firneis dark	Firneis white	Firneis dark	Firneis white
Référence	<b>TEHK14HA-L-D-H</b>	<b>TEHK14HA-L-W-H</b>	<b>TEHK14HA-L-D-D</b>	<b>TEHK14HA-L-W-W</b>	<b>TEHK14HA-R-D-H</b>	<b>TEHK14HA-R-W-H</b>	<b>TEHK14HA-R-D-D</b>	<b>TEHK14HA-R-W-W</b>
<b>Chêne SG ou ER *</b>								
Supplément éclairage avec interrupteur					(TE-WHK14)			
Supplément éclairage avec radio et variateur					(TE-FHK14)			
Supplément meuble et fond en verre éclairés(interrupteur)					(TE-RWHK14)			
Supplément meuble et fond en verre éclairés (commande sans fil)					(TE-RFHK14)			

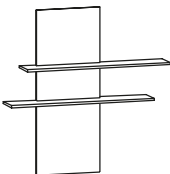
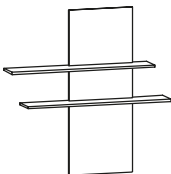
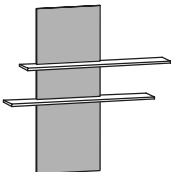
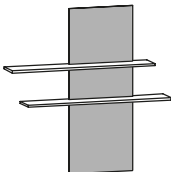
Charge Vitrine de 70 kg maximum Charge compartiment supérieur 10 kg maximum	1 fond fixe				1 fond fixe			
	 <p>L/P/H en cm : 144 / 37,5 / 152</p>				 <p>L/P/H en cm : 144 / 37,5 / 152</p>			
Description	Élément combiné 144/152, 1 abattant, finition à gauche				Élément combiné 144/152, 1 abattant, finition à droite			
Plateau	Plateau en bois		Plateau en verre		Plateau en bois		Plateau en verre	
Coloris verre	Firneis dark	Firneis white	Firneis dark	Firneis white	Firneis dark	Firneis white	Firneis dark	Firneis white
Référence	<b>TEHK14AA-L-D-H</b>	<b>TEHK14AA-L-W-H</b>	<b>TEHK14AA-L-D-D</b>	<b>TEHK14AA-L-W-W</b>	<b>TEHK14AA-R-D-H</b>	<b>TEHK14AA-R-W-H</b>	<b>TEHK14AA-R-D-D</b>	<b>TEHK14AA-R-W-W</b>
<b>Chêne SG ou ER *</b>								
Supplément éclairage avec interrupteur					(TE-WHK14)			
Supplément éclairage avec radio et variateur					(TE-FHK14)			
Supplément meuble et fond en verre éclairés(interrupteur)					(TE-RWHK14)			
Supplément meuble et fond en verre éclairés (commande sans fil)					(TE-RFHK14)			
Charge Vitrine de 70 kg maximum Charge compartiment supérieur 10 kg maximum	1 fond fixe				1 fond fixe			
	 <p>L/P/H en cm : 184 / 37,6 / 152</p>				 <p>L/P/H en cm : 184 / 37,6 / 152</p>			
Description	Élément combiné 184/152, 1 volet en bois, finition à gauche				Élément combiné 184/152, 1 volet en bois, finition à droite			
Plateau	Plateau en bois		Plateau en verre		Plateau en bois		Plateau en verre	
Coloris verre	---		Firneis dark	Firneis white	---		Firneis dark	Firneis white
Référence	<b>TEHK18HH-L-H</b>	<b>TEHK18HH-L-D</b>	<b>TEHK18HH-L-W</b>		<b>TEHK18HH-R-H</b>	<b>TEHK18HH-R-D</b>	<b>TEHK18HH-R-W</b>	
<b>Chêne SG ou ER *</b>								
Supplément éclairage avec interrupteur					(TE-WHK18)			
Supplément éclairage avec radio et variateur					(TE-FHK18)			
Supplément meuble et fond en verre éclairés(interrupteur)					(TE-RWHK18) Indiquer la couleur du verre (D/W)			
Supplément meuble et fond en verre éclairés (commande sans fil)					(TE-RFHK18) Indiquer la couleur du verre (D/W)			
Charge Vitrine de 70 kg maximum Charge compartiment supérieur 10 kg maximum	1 fond fixe				1 fond fixe			
	 <p>L/P/H en cm : 184 / 37,6 / 152</p>				 <p>L/P/H en cm : 184 / 37,6 / 152</p>			
Description	Élément combiné 184/152, 1 volet en bois, finition à gauche				Élément combiné 184/152, 1 volet en bois, finition à droite			
Plateau	Plateau en bois		Plateau en verre		Plateau en bois		Plateau en verre	
Coloris verre	Firneis dark	Firneis white	Firneis dark	Firneis white	Firneis dark	Firneis white	Firneis dark	Firneis white
Référence	<b>TEHK18AH-L-D-H</b>	<b>TEHK18AH-L-W-H</b>	<b>TEHK18AH-L-D-D</b>	<b>TEHK18AH-L-W-W</b>	<b>TEHK18AH-R-D-H</b>	<b>TEHK18AH-R-W-H</b>	<b>TEHK18AH-R-D-D</b>	<b>TEHK18AH-R-W-W</b>
<b>Chêne SG ou ER *</b>								
Supplément éclairage avec interrupteur					(TE-WHK18)			
Supplément éclairage avec radio et variateur					(TE-FHK18)			
Supplément meuble et fond en verre éclairés(interrupteur)					(TE-RWHK18)			
Supplément meuble et fond en verre éclairés (commande sans fil)					(TE-RFHK18)			

\* indiquer la teinte du bois lors de la commande

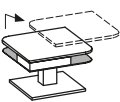
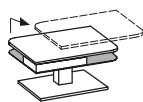
Charge Vitrine de 70 kg maximum Charge compartiment supérieur 10 kg maximum	1 fond fixe				1 fond fixe			
	 <p>L/P/H en cm : 184 / 37,5 / 152</p>				 <p>L/P/H en cm : 184 / 37,5 / 152</p>			
Description	Élément combiné 184/152, 1 abattant, finition à gauche				Élément combiné 184/152, 1 abattant, finition à droite			
Plateau	Plateau en bois		Plateau en verre		Plateau en bois		Plateau en verre	
Coloris verre	Firneis dark	Firneis white	Firneis dark	Firneis white	Firneis dark	Firneis white	Firneis dark	Firneis white
Référence	<b>TEHK18HA-L-D-H</b>	<b>TEHK18HA-L-W-H</b>	<b>TEHK18HA-L-D-D</b>	<b>TEHK18HA-L-W-W</b>	<b>TEHK18HA-R-D-H</b>	<b>TEHK18HA-R-W-H</b>	<b>TEHK18HA-R-D-D</b>	<b>TEHK18HA-R-W-W</b>
<b>Chêne SG ou ER *</b>								
Supplément éclairage avec interrupteur					(TE-WHK18)			
Supplément éclairage avec radio et variateur					(TE-FHK18)			
Supplément meuble et fond en verre éclairés(interrupteur)					(TE-RWHK18)			
Supplément meuble et fond en verre éclairés (commande sans fil)					(TE-RFHK18)			
Charge Vitrine de 70 kg maximum Charge compartiment supérieur 10 kg maximum	1 fond fixe				1 fond fixe			
	 <p>L/P/H en cm : 184 / 37,5 / 152</p>				 <p>L/P/H en cm : 184 / 37,5 / 152</p>			
Description	Élément combiné 184/152, 1 abattant, finition à gauche				Élément combiné 184/152, 1 abattant, finition à droite			
Plateau	Plateau en bois		Plateau en verre		Plateau en bois		Plateau en verre	
Coloris verre	Firneis dark	Firneis white	Firneis dark	Firneis white	Firneis dark	Firneis white	Firneis dark	Firneis white
Référence	<b>TEHK18AA-L-D-H</b>	<b>TEHK18AA-L-W-H</b>	<b>TEHK18AA-L-D-D</b>	<b>TEHK18AA-L-W-W</b>	<b>TEHK18AA-R-D-H</b>	<b>TEHK18AA-R-W-H</b>	<b>TEHK18AA-R-D-D</b>	<b>TEHK18AA-R-W-W</b>
<b>Chêne SG ou ER *</b>								
Supplément éclairage avec interrupteur					(TE-WHK18)			
Supplément éclairage avec radio et variateur					(TE-FHK18)			
Supplément meuble et fond en verre éclairés(interrupteur)					(TE-RWHK18)			
Supplément meuble et fond en verre éclairés (commande sans fil)					(TE-RFHK18)			

Charge par compartiment 10 kg maximum				
	L/P/H en cm : 160 / 26,2 / 160	L/P/H en cm : 160 / 26,2 / 160	L/P/H en cm : 160 / 26,2 / 160	L/P/H en cm : 160 / 26,2 / 160
Description	Panneau mural en bois, 2 étagères, finition à gauche		Panneau mural en bois, 2 étagères, finition à droite	
Coloris verre	---		Firneis dark	Firneis white
Référence	<b>TEWP16H-L</b>		<b>TEWP16A-L-D</b>	<b>TEWP16A-L-W</b>
<b>Chêne SG ou ER *</b>			<b>TEWP16A-R-D</b>	<b>TEWP16A-R-W</b>
Supplément éclairage avec interrupteur	(TE-WP16)			
Supplément éclairage avec radio et variateur	(TE-FP16)			
Charge 10 kg max.				
	L/P/H en cm : 144 / 26,2 / 24	L/P/H en cm : 160 / 26,2 / 24	L/P/H en cm : 192 / 26,2 / 24	
Description	Tablette murale 144		Étagère 160	
Coloris verre	Firneis dark	Firneis white	Firneis dark	Firneis white
Référence	<b>TEWB14-D</b>	<b>TEWB14-W</b>	<b>TEWB16-D</b>	<b>TEWB16-W</b>
<b>Chêne SG ou ER *</b>			<b>TEWB19-D</b>	<b>TEWB19-W</b>
Supplément éclairage avec interrupteur	(TE-WB14)		(TE-WB16)	
Supplément éclairage avec radio et variateur	(TE-FB14)		(TE-FB16)	
Charge 20 kg max.	Plateau - Réglable en hauteur de 45 à 63 cm - Déplaçable en diagonale 27 cm 	Plateau - Réglable en hauteur de 45 à 63 cm - Déplaçable en diagonale 27 cm 		
	L/P/H en cm : 70 / 70 / 45	L/P/H en cm : 90 / 70 / 45		
Description	Table basse 70/70, plateau réglable en hauteur		Table basse 70/90, plateau réglable en hauteur	
Plateau	Plateau en bois		Plateau en verre	
Coloris verre	Firneis dark	Firneis white	Firneis dark	Firneis white
Référence	<b>TEC77-D-H</b>	<b>TEC77-W-H</b>	<b>TEC77-D-D</b>	<b>TEC77-W-W</b>
<b>Chêne SG ou ER *</b>			<b>TEC79-D-H</b>	<b>TEC79-W-H</b>
Charge 20 kg max.				
	L/P/H en cm : 40 / 40 / 56			
Description	Table basse 40/40			
Coloris verre	Firneis dark	Firneis white		
Référence	<b>TEBT44-D</b>	<b>TEBT44-W</b>		
<b>Chêne SG ou ER *</b>				

\* indiquer la teinte du bois lors de la commande

<p><b>Tables</b> <b>103 cm de large</b></p> <p>Hauteur de table 76,5 cm Plateau de table 3,9 cm plaqué bois véritable avec chant en forme d'arbre</p> <p>Structure métallique avec insert en bois</p>								
	Description							
	Table de salle							
	L/P/H en cm :	103 / 140	103 / 150	103 / 160	103 / 170	103 / 180	103 / 190	103 / 200
	Référence	<b>TET1410</b>	<b>TET1510</b>	<b>TET1610</b>	<b>TET1710</b>	<b>TET1810</b>	<b>TET1910</b>	<b>TET2010</b>
<b>Chêne SG ou ER *</b>								

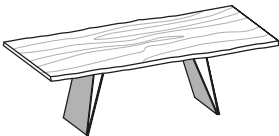
<p><b>Tables</b> <b>103 cm de large</b></p> <p>Hauteur de table 76,5 cm Plateau de table 3,9 cm plaqué bois véritable avec chant en forme d'arbre</p> <p>Structure métallique avec insert en bois</p>							
	Description						
	Table de salle						
	L/P/H en cm :	103 / 210	103 / 220	103 / 230	103 / 240	103 / 250	103 / 260
	Référence	<b>TET2110</b>	<b>TET2210</b>	<b>TET2310</b>	<b>TET2410</b>	<b>TET2510</b>	<b>TET2610</b>
<b>Chêne SG ou ER *</b>							

<p><b>Tables</b> <b>113 cm de large</b></p> <p>Hauteur de table 76,5 cm Plateau de table 3,9 cm plaqué bois véritable avec chant en forme d'arbre</p> <p>Structure métallique avec insert en bois</p>								
	Description							
	Table de salle							
	L/P/H en cm :	113 / 140	113 / 150	113 / 160	113 / 170	113 / 180	113 / 190	113 / 200
	Référence	<b>TET1411</b>	<b>TET1511</b>	<b>TET1611</b>	<b>TET1711</b>	<b>TET1811</b>	<b>TET1911</b>	<b>TET2011</b>
<b>Chêne SG ou ER *</b>								

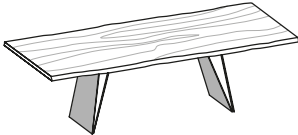
<p><b>Tables</b> <b>113 cm de large</b></p> <p>Hauteur de table 76,5 cm Plateau de table 3,9 cm plaqué bois véritable avec chant en forme d'arbre</p> <p>Structure métallique avec insert en bois</p>											
	Description										
	Table de salle										
	L/P/H en cm :	113 / 210	113 / 220	113 / 230	113 / 240	113 / 250	113 / 260	113 / 270	113 / 280	113 / 290	113 / 300
	Référence	<b>TET2111</b>	<b>TET2211</b>	<b>TET2311</b>	<b>TET2411</b>	<b>TET2511</b>	<b>TET2611</b>	<b>TET2711</b>	<b>TET2811</b>	<b>TET2911</b>	<b>TET3011</b>
<b>Chêne SG ou ER *</b>											

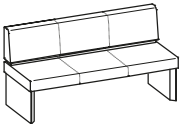
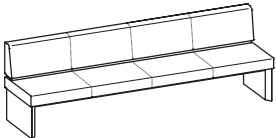
Coussin d'assise : Mousse 7 cm Densité 40 Dureté à l'écrasement 60  Hauteur d'assise 49 cm profondeur totale 60 cm Hauteur totale 84 cm							
Description	Banquette capitonnée						
L/P en cm :	145 / 60	155 / 60	165 / 60	175 / 60	185 / 60	195 / 60	
Taille de table adaptée	140 cm	150 cm	160 cm	170 cm	180 cm	190 cm	
Référence	<b>TEB14</b>	<b>TEB15</b>	<b>TEB16</b>	<b>TEB17</b>	<b>TEB18</b>	<b>TEB19</b>	
Groupe de prix S2							
Groupe de prix S4							
Groupe de prix L3							
Coussin d'assise : Mousse 5 cm Densité 50 Résistance à l'écrasement 75  Hauteur d'assise 49 cm profondeur totale 60 cm Hauteur totale 84 cm							
Description	Banquette capitonnée						
L/P en cm :	205 / 60	215 / 60	225 / 60	235 / 60	245 / 60	255 / 60	265 / 60
Taille de table adaptée	200 cm	210 cm	220 cm	230 cm	240 cm	250 cm	260 cm
Référence	<b>TEB20</b>	<b>TEB21</b>	<b>TEB22</b>	<b>TEB23</b>	<b>TEB24</b>	<b>TEB25</b>	<b>TEB26</b>
Groupe de prix S2							
Groupe de prix S4							
Groupe de prix L3							

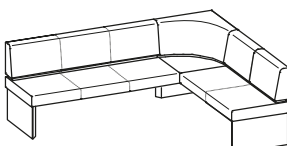
Coussin d'assise : Mousse 5 cm Densité 50 Résistance à l'écrasement 75  Hauteur d'assise 49 cm Hauteur totale 84 cm	
--	--

Description	Banc d'angle capitonné (côté gauche long)					
Longueur G/D:	205 / 165	215 / 165	225 / 165	235 / 165	245 / 165	255 / 165
Taille de table adaptée	103/140 cm	103/150 cm	103/160 cm	103/170 cm	103/180 cm	103/190 cm
Référence	<b>TEE1410</b>	<b>TEE1510</b>	<b>TEE1610</b>	<b>TEE1710</b>	<b>TEE1810</b>	<b>TEE1910</b>
Groupe de prix S2						
Groupe de prix S4						
Groupe de prix L3						

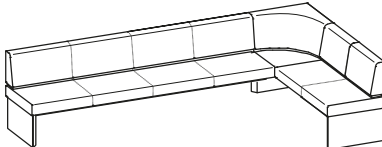
Coussin d'assise : Mousse 5 cm Densité 50 Résistance à l'écrasement 75  Hauteur d'assise 49 cm Hauteur totale 84 cm	
--	--

Description	Banc d'angle capitonné (côté gauche long)					
Longueur G/D:	265 / 165	275 / 165	285 / 165	295 / 165	305 / 165	315 / 165
Taille de table adaptée	103/200 cm	103/210 cm	103/220 cm	103/230 cm	103/240 cm	103/250 cm
Référence	<b>TEE2010</b>	<b>TEE2110</b>	<b>TEE2210</b>	<b>TEE2310</b>	<b>TEE2410</b>	<b>TEE2510</b>
Groupe de prix S2						
Groupe de prix S4						
Groupe de prix L3						

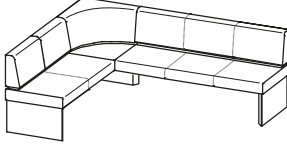



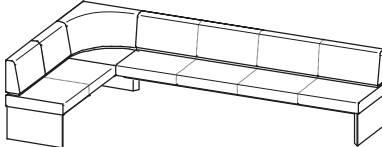

Coussin d'assise : Mousse 5 cm Densité 50 Résistance à l'écrasement 75  Hauteur d'assise 49 cm Hauteur totale 84 cm	
--	--

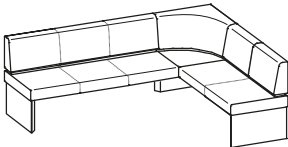
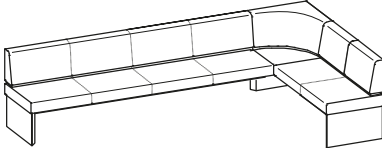
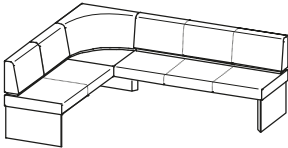
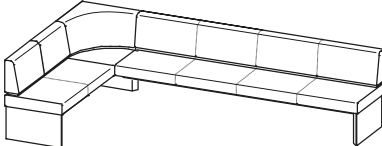

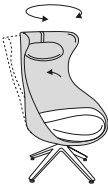





Description	Banc d'angle capitonné (côté droit long)					
Longueur G/D:	165 / 205	165 / 215	165 / 225	165 / 235	165 / 245	165 / 255
Taille de table adaptée	103/140 cm	103/150 cm	103/160 cm	103/170 cm	103/180 cm	103/190 cm
Référence	<b>TEE1014</b>	<b>TEE1015</b>	<b>TEE1016</b>	<b>TEE1017</b>	<b>TEE1018</b>	<b>TEE1019</b>
Groupe de prix S2						
Groupe de prix S4						
Groupe de prix L3						

Coussin d'assise : Mousse 5 cm Densité 50 Résistance à l'écrasement 75  Hauteur d'assise 49 cm Hauteur totale 84 cm	
--	--



Description	Banc d'angle capitonné (côté droit long)					
Longueur G/D:	165 / 265	165 / 275	165 / 285	165 / 295	165 / 305	165 / 315
Taille de table adaptée	103/200 cm	103/210 cm	103/220 cm	103/230 cm	103/240 cm	103/250 cm
Référence	<b>TEE1020</b>	<b>TEE1021</b>	<b>TEE1022</b>	<b>TEE1023</b>	<b>TEE1024</b>	<b>TEE1025</b>
Groupe de prix S2						
Groupe de prix S4						
Groupe de prix L3						

<p>Coussin d'assise : Mousse 5 cm Densité 50 Résistance à l'écrasement 75</p> <p>Hauteur d'assise 49 cm Hauteur totale 84 cm</p>							
Description	Banc d'angle capitonné (côté gauche long)						
Longueur G/D:	205 / 175	215 / 175	225 / 175	235 / 175	245 / 175	255 / 175	
Taille de table adaptée	113/140 cm	113/150 cm	113/160 cm	113/170 cm	113/180 cm	113/190 cm	
Référence	<b>TEE1411</b>	<b>TEE1511</b>	<b>TEE1611</b>	<b>TEE1711</b>	<b>TEE1811</b>	<b>TEE1911</b>	
Groupe de prix S2							
Groupe de prix S4							
Groupe de prix L3							
<p>Coussin d'assise : Mousse 5 cm Densité 50 Résistance à l'écrasement 75</p> <p>Hauteur d'assise 49 cm Hauteur totale 84 cm</p>							
Description	Banc d'angle capitonné (côté gauche long)						
Longueur G/D:	265 / 175	275 / 175	285 / 175	295 / 175	305 / 175	315 / 175	325 / 175
Taille de table adaptée	113/200 cm	113/210 cm	113/220 cm	113/230 cm	113/240 cm	113/250 cm	113/260 cm
Référence	<b>TEE2011</b>	<b>TEE2111</b>	<b>TEE2211</b>	<b>TEE2311</b>	<b>TEE2411</b>	<b>TEE2511</b>	<b>TEE2611</b>
Groupe de prix S2							
Groupe de prix S4							
Groupe de prix L3							
<p>Coussin d'assise : Mousse 5 cm Densité 50 Résistance à l'écrasement 75</p> <p>Hauteur d'assise 49 cm Hauteur totale 84 cm</p>							
Description	Banc d'angle capitonné (côté droit long)						
Longueur G/D:	175 / 205	175 / 215	175 / 225	175 / 235	175 / 245	175 / 255	
Taille de table adaptée	113/140 cm	113/150 cm	113/160 cm	113/170 cm	113/180 cm	113/190 cm	
Référence	<b>TEE1114</b>	<b>TEE1115</b>	<b>TEE1116</b>	<b>TEE1117</b>	<b>TEE1118</b>	<b>TEE1119</b>	
Groupe de prix S2							
Groupe de prix S4							
Groupe de prix L3							
<p>Coussin d'assise : Mousse 5 cm Densité 50 Résistance à l'écrasement 75</p> <p>Hauteur d'assise 49 cm Hauteur totale 84 cm</p>							
Description	Banc d'angle capitonné (côté droit long)						
Longueur G/D:	175 / 265	175 / 275	175 / 285	175 / 295	175 / 305	175 / 315	175 / 325
Taille de table adaptée	113/200 cm	113/210 cm	113/220 cm	113/230 cm	113/240 cm	113/250 cm	113/260 cm
Référence	<b>TEE1120</b>	<b>TEE1121</b>	<b>TEE1122</b>	<b>TEE1123</b>	<b>TEE1124</b>	<b>TEE1125</b>	<b>TEE1126</b>
Groupe de prix S2							
Groupe de prix S4							
Groupe de prix L3							

<p>Fauteuil à oreilles / pouf : Hauteur d'assise ~45 cm avec patins en feutre</p>	<p>Appuie-tête, housse identique à la coque Housses différentes pour coque et assise !</p>  <p>Veuillez indiquer à la commande</p> <p>Housse</p> <p>Housse assise</p> <p>L/P/H en cm : 78 / 83 / 123</p>	<p>Housses différentes pour coque et assise !</p>  <p>Veuillez indiquer à la commande</p> <p>Housse</p> <p>Housse assise</p> <p>L/P/H en cm : 52 / 51 / 45</p>	
<p>Description</p>	<p>Fauteuil de relaxation 15 rembourré</p>	<p>Tabouret 15 rembourré</p>	
<p>Référence</p>	<p><b>TEOS15</b></p>	<p><b>TEH015</b></p>	
<p>Groupe de prix S2</p>			
<p>Groupe de prix S4</p>			
<p>Groupe de prix L3</p>			
<p>Combinaison gr. de prix</p>	<p>Coque S2, Siège S4</p> <p>Coque S4, Siège S2</p> <p>Coque S2, Siège L3</p> <p>Coque L3, Siège S2</p> <p>Coque S4, Siège L3</p> <p>Coque L3, Siège S4</p>		
<p>Hauteur d'assise 49 cm</p> <p>Toutes les chaises avec patins synthétiques (patins en feutre ajoutés)</p>	<p>Autre housse possible pour le dossier</p>  <p>Veuillez indiquer à la commande</p> <p>Housse dossier</p> <p>Housse assise</p> <p>L/P/H en cm : 55 / 61 / 88</p>	<p>Autre housse possible pour le dossier</p>  <p>Veuillez indiquer à la commande</p> <p>Housse dossier</p> <p>Housse assise</p> <p>L/P/H en cm : 50 / 61 / 85</p>	<p>Autre housse possible pour le dossier</p>  <p>Veuillez indiquer à la commande</p> <p>Housse dossier</p> <p>Housse assise</p> <p>L/P/H en cm : 50 / 61 / 85</p>
<p>Description</p>	<p>Chaise 64, assise et dossier capitonnés</p>	<p>Chaise 65 rembourrée, structure en métal</p>	<p>Chaise 66 rembourrée, piètement en bois</p>
<p>Référence</p>	<p><b>TESEGP64</b></p>	<p><b>TESEGP65</b></p>	<p><b>TESEGP66</b></p>
<p>Groupe de prix S2</p>			
<p>Groupe de prix S4</p>			
<p>Groupe de prix L3</p>			
<p>Combinaison</p>	<p>Gr. de prix. S2+S4</p> <p>Gr. de prix. L3+S2</p> <p>Gr. de prix. L3+S4</p>		
<p>Hauteur d'assise 49 cm</p> <p>Toutes les chaises avec patins synthétiques (patins en feutre ajoutés)</p>	<p>Autre housse possible pour le dossier</p>  <p>Veuillez indiquer à la commande</p> <p>Housse dossier</p> <p>Housse assise</p> <p>L/P/H en cm : 58 / 62 / 82</p>		
<p>Description</p>	<p>Chaise 77 avec des accoudoirs, assise et dossier capitonnés</p>		
<p>Référence</p>	<p><b>TESAGP77</b></p>		
<p>Groupe de prix S2</p>			
<p>Groupe de prix S4</p>			
<p>Groupe de prix L3</p>			
<p>Combinaison</p>	<p>Gr. de prix. S2+S4</p> <p>Gr. de prix. L3+S2</p> <p>Gr. de prix. L3+S4</p>		

<p>Hauteur d'assise 49 cm</p> <p>Toutes les chaises avec patins synthétiques (patins en feutre ajoutés)</p> <p><b>- UNIQUEMENT D E LE VEN TE !</b></p>	 <p>L/P/H en cm : 55 / 62 / 86</p>	 <p>L/P/H en cm : 55 / 62 / 85</p>	<p>structure en métal laqué noir</p>  <p>L/P/H en cm : 56 / 62 / 82,5</p>		
	Description	Chaise 74 rembourrée, structure métallique	Chaise 75 rembourrée, structure en bois	Chaise 65 rembourrée, structure en métal	
	Référence	<b>TESEGP74</b>	<b>TESEGP75</b>	<b>TESAGP92</b>	
	Groupe de prix S2				
	Groupe de prix S4				
	Groupe de prix L3				
<p>Hauteur d'assise 49 cm</p> <p>Toutes les chaises avec patins synthétiques (patins en feutre ajoutés)</p>	<p>Siège rotatif avec fonction de bascule</p>  <p>L/P/H en cm : 60 / 58 / 82</p>	 <p>L/P/H en cm : 60 / 59 / 82</p>			
	Description	Chaise 76, rembourrée, accoudoirs, structure métallique	Chaise 78, rembourrée, accoudoirs, structure métallique		
	Référence	<b>TESAGP76</b>	<b>TESAGP78</b>		
	Groupe de prix S2				
	Groupe de prix S4				
	Groupe de prix L3				
<p>Hauteur d'assise 49 cm</p> <p>Toutes les chaises avec patins synthétiques (patins en feutre ajoutés)</p>	<p>Chaise empilable</p>  <p>L/P/H en cm : 54 / 61 / 86</p>	<p>Chaise empilable</p>  <p>L/P/H en cm : 54 / 57 / 82</p>	<p>Chaise empilable</p>  <p>L/P/H en cm : 53 / 57 / 82</p>	 <p>L/P/H en cm : 57 / 58 / 83</p>	
	Description	Chaise 55, assise capitonnée, dossier bois	Chaise 35, assise capitonnée, dossier bois	Chaise 35, assise et dossier capitonnés	Chaise 37, rembourrée avec des accoudoirs
	Référence	<b>TESEHP55</b>	<b>TESEHP35</b>	<b>TESEGP35</b>	<b>TESAGP37</b>
	Groupe de prix S2				
	Groupe de prix S4				
	Groupe de prix L3				

	<p>(Panneau d'ébénisterie plaqué, revêtu d'un chant tout autour)</p> <p>252 cm max. de long 110 cm max. de large</p> <p>Épaisseur du matériau : 14, 20, ou 23 mm</p>  <p>(Facture : 0,5 m<sup>2</sup> min.)</p>
Description	Panneau placage des deux côtés
Référence	<b>TEBLBS</b>
<b>Chêne SG ou ER *</b>	(par m <sup>2</sup> )

	<p><b>Entretien du bois pour le chêne sauvage rustiko huilé (ER)</b></p> <p>250 ml Huile d'entretien VOGLAUER et chiffon de polissage</p>  <p>L'huile d'entretien VOGLAUER nettoie et rafraîchit la surface et forme un film de protection respirant.</p>	<p><b>ENTRETIEN DES TEXTILES</b></p> <p>Lait nettoyant et huile réparatrice VOGLAUER (chacun 100 ml), Scotch-Brite et chiffons de polissage</p>  <p>Pour réparer les légers dommages superficiels et éliminer les taches courantes</p>	<p>Eau déminéralisée et nettoyant pour fibres synthétiques (chacun 200 ml), gant de nettoyage, brosse et chiffon.</p>  <p>Pour le nettoyage et l'entretien des housses en fibres synthétiques</p> <p>f. Collection : <b>CURL, CHALET, VINTAGE, SELECT, NOVA</b></p>
Description	Kit d'entretien	Kit de réparation	Kit d'entretien et de nettoyage pour tissu en fibres synthétiques
Référence	<b>TEPSET</b>	<b>TERSET</b>	<b>TEVISET</b>

	<b>ENTRETIEN DU CUIR</b>		
	<p>Nettoyant doux et lotion de soin avec protection contre la lumière (chacun 200 ml), éponge et chiffons.</p>  <p>Le kit d'entretien spécial cuir VOGLAUER pour un nettoyage en profondeur et en douceur, ainsi qu'une imperméabilisation du cuir. Conseil : utiliser 2 à 4 fois par an.</p>	<p>Pour éliminer les taches et les poussières plus tenaces, non grasses sur le cuir.</p> 	<p>Imperméabilisation et protection contre la lumière très efficaces. Le cuir regraissé garde toute sa souplesse et décolore moins vite.</p> 
Description	Kit d'entretien pour cuir	Cuir - Lotion de soin 200 ml	Cuir - Lotion de soin 200 ml
Référence	<b>TELESET</b>	<b>TELEREI</b>	<b>TELEPFL</b>

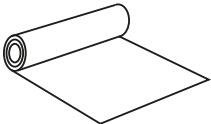
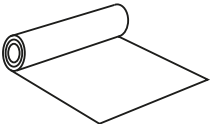
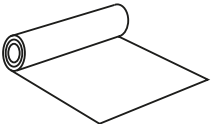
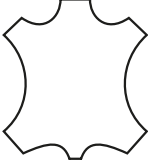
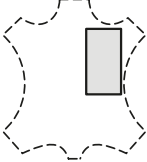
	<b>TISSUS D'AMEUBLEMENT</b>				
	<p>Étoffes : <b>NOVA</b></p>  <p>Étoffe en 140 cm de large</p>	<p>Étoffes : <b>CURL, CHALET, VINTAGE, SELECT</b></p>  <p>Étoffe en 140 cm de large</p>	<p>Étoffes : <b>LODEN</b></p>  <p>Étoffe en 150 cm de large</p>	<p>Cuir : <b>MONTAN</b></p> 	<p>Cuir : <b>MONTAN</b></p>  <p>80/80 cm max. (Facture : 0,5 m<sup>2</sup> min.)</p>
Description	Revêtement de meuble tissu	Revêtement de meuble tissu	Revêtement de meuble tissu	Cuir de bœuf complet env. 4 - 5 m <sup>2</sup>	Cuir
Référence	<b>TEMBST</b>	<b>TEMBST</b>	<b>TEMBST</b>	<b>TELEHAU</b>	<b>TELEZU</b>
	(par ml)	(par ml)	(par ml)	(la pièce)	(par m <sup>2</sup> )

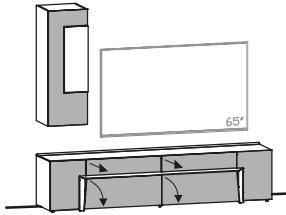
<b>Suggestion 122</b> L/P/H en cm : 224 / 44,6 / 194  	Plateau	Plateau en bois		Plateau en verre	
	Coloris verre	Firneis dark	Firneis white	Firneis dark	Firneis white
	Référence voir illustration	<b>TEV122-L-D-H</b>	<b>TEV122-L-W-H</b>	<b>TEV122-L-D-D</b>	<b>TEV122-L-W-W</b>
	Référence (inversé)	<b>TEV122-R-D-H</b>	<b>TEV122-R-W-H</b>	<b>TEV122-R-D-D</b>	<b>TEV122-R-W-W</b>
	<b>Chêne SG ou ER *</b>				
	Supplément gaine de câble (TE-D)				
	Supplément éclairage avec interrupteur (TE-W22)				
	Supplément éclairage avec radio et variateur (TE-F22)				
	Supplément tiroir 78 au lieu d'abattant (TE-SH78)*				
	Suggestion (ill.) comprenant :	1x TEL22A 1x TEHE41-L	Buffet bas 208/51, 2 portes, 2 tiroirs, 2 abattants Élément suspendu 40/112, 1 porte, ferrage à gauche		

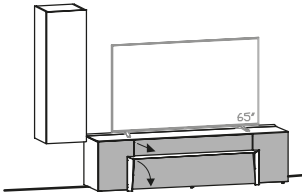
<b>Suggestion 129</b> L/P/H en cm : 242 / 44,6 / 178  	Plateau	Plateau en bois		Plateau en verre	
	Coloris verre	Firneis dark	Firneis white	Firneis dark	Firneis white
	Référence voir illustration	<b>TEV129-L-D-H</b>	<b>TEV129-L-W-H</b>	<b>TEV129-L-D-D</b>	<b>TEV129-L-W-W</b>
	Référence (inversé)	<b>TEV129-R-D-H</b>	<b>TEV129-R-W-H</b>	<b>TEV129-R-D-D</b>	<b>TEV129-R-W-W</b>
	<b>Chêne SG ou ER *</b>				
	Supplément gaine de câble (TE-D)				
	Supplément éclairage avec interrupteur (TE-W19)				
	Supplément éclairage avec radio et variateur (TE-F19)				
	Supplément tiroir 124 au lieu d'abattant (TE-SH12)				
	Suggestion (ill.) comprenant :	1x TEL19A 1x TEHE42-L	Buffet bas 192/51, 2 portes, 1 tiroir, 1 abattant Élément suspendu 40/128, 1 porte en bois, ferrage à gauche		

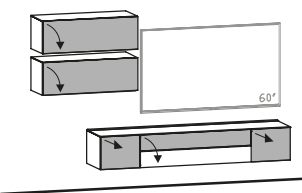
<b>Suggestion 136</b> L/P/H en cm : 248 / 44,6 / 174  	Plateau	Plateau en bois		Plateau en verre	
	Coloris verre	Firneis dark	Firneis white	Firneis dark	Firneis white
	Référence voir illustration	<b>TEV136-L-D-H</b>	<b>TEV136-L-W-H</b>	<b>TEV136-L-D-D</b>	<b>TEV136-L-W-W</b>
	Référence (inversé)	<b>TEV136-R-D-H</b>	<b>TEV136-R-W-H</b>	<b>TEV136-R-D-D</b>	<b>TEV136-R-W-W</b>
	<b>Chêne SG ou ER *</b>				
	Supplément gaine de câble (TE-D)				
	Supplément éclairage avec interrupteur (TE-W19)				
	Supplément éclairage avec radio et variateur (TE-F19)				
	Supplément tiroir 112 au lieu d'un rabat (TE-SN11)				
	Suggestion (ill.) comprenant :	1x TELH19H 1x TEHU96 1x TEHU96	Buffet bas suspendu 192/33, 2 tiroirs, 1 abattant Élément suspendu 96/32 avec abattant vers le bas Élément suspendu 96/32 avec abattant vers le bas		

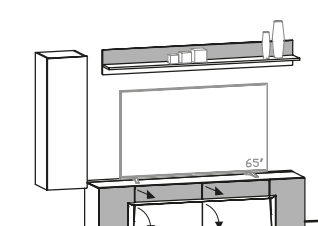
<p><b>Suggestion 143</b> L/P/H en cm : 256 / 44,6 / 178</p> 	Plateau	Plateau en bois		Plateau en verre	
	Coloris verre	Firneis dark	Firneis white	Firneis dark	Firneis white
	Référence voir illustration	<b>TEV143-L-D-H</b>	<b>TEV143-L-W-H</b>	<b>TEV143-L-D-D</b>	<b>TEV143-L-W-W</b>
	Référence (inversé)	<b>TEV143-R-D-H</b>	<b>TEV143-R-W-H</b>	<b>TEV143-R-D-D</b>	<b>TEV143-R-W-W</b>
	<b>Chêne SG ou ER *</b>				
	Supplément gaine de câble (TE-D)				
	Supplément éclairage avec interrupteur (TE-W20, TE-WB19)				
	Supplément éclairage avec radio et variateur (TE-F20, TE-FB19)				
	Supplément tiroir 70 au lieu d'abattant (TE-SH70)*				
	Suggestion (ill.) comprenant :	1x TEL20H 1x TEHE42-L 1x TEWB19	Buffet bas 208/51, 2 portes, 2 tiroirs, 2 abattants en bois Élément suspendu 40/128, 1 porte en bois, ferrage à gauche Étagère 192		

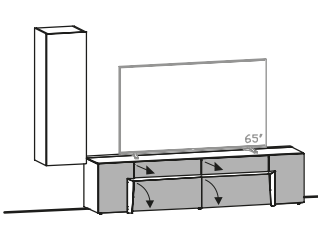
<p><b>Suggestion 150</b> L/P/H en cm : 256 / 44,6 / 178</p> 	Plateau	Plateau en bois		Plateau en verre	
	Coloris verre	Firneis dark	Firneis white	Firneis dark	Firneis white
	Référence voir illustration	<b>TEV150-L-D-H</b>	<b>TEV150-L-W-H</b>	<b>TEV150-L-D-D</b>	<b>TEV150-L-W-W</b>
	Référence (inversé)	<b>TEV150-R-D-H</b>	<b>TEV150-R-W-H</b>	<b>TEV150-R-D-D</b>	<b>TEV150-R-W-W</b>
	<b>Chêne SG ou ER *</b>				
	Supplément gaine de câble (TE-D)				
	Supplément éclairage avec interrupteur (TE-W20)				
	Supplément éclairage avec radio et variateur (TE-F20)				
	Supplément tiroir 70 au lieu d'abattant (TE-SH70)*				
	Suggestion (ill.) comprenant :	1x TEL20A 1x TEHE42-L	Buffet bas 208/51, 2 portes, 2 tiroirs, 2 abattants Élément suspendu 40/128, 1 porte en bois, ferrage à gauche		

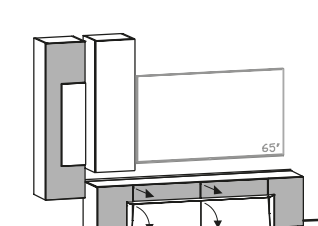
<p><b>Proposition 157</b> L/P/H en cm : 256 / 44,6 / 194</p> 	Plateau	Plateau en bois		Plateau en verre	
	Coloris verre	Firneis dark	Firneis white	Firneis dark	Firneis white
	Référence voir illustration	<b>TEV157-L-D-H</b>	<b>TEV157-L-W-H</b>	<b>TEV157-L-D-D</b>	<b>TEV157-L-W-W</b>
	Référence (inversé)	<b>TEV157-R-D-H</b>	<b>TEV157-R-W-H</b>	<b>TEV157-R-D-D</b>	<b>TEV157-R-W-W</b>
	<b>Chêne SG ou ER *</b>				
	Supplément gaine de câble (TE-D)				
	Supplément éclairage avec interrupteur (TE-W20)				
	Supplément éclairage avec radio et variateur (TE-F20)				
	Supplément tiroir 70 au lieu d'abattant (TE-SH70)*				
	Suggestion (ill.) comprenant :	1x TEL20H 1x TEHE45-L 1x TEHE42-L	Buffet bas 208/51, 2 portes, 2 tiroirs, 2 abattants en bois Élément suspendu 40/152, 1 porte, ferrage à gauche Élément suspendu 40/128, 1 porte en bois, ferrage à gauche		

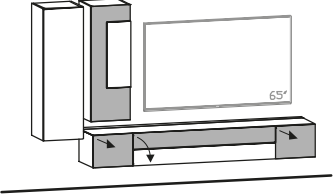
<p><b>Suggestion 171</b> L/P/H en cm : 272 / 44,6 / 182</p> 	Plateau	Plateau en bois		Plateau en verre	
	Coloris verre	Firneis dark	Firneis white	Firneis dark	Firneis white
	Référence voir illustration	<b>TEV171-L-D-H</b>	<b>TEV171-L-W-H</b>	<b>TEV171-L-D-D</b>	<b>TEV171-L-W-W</b>
	Référence (inversé)	<b>TEV171-R-D-H</b>	<b>TEV171-R-W-H</b>	<b>TEV171-R-D-D</b>	<b>TEV171-R-W-W</b>
	<b>Chêne SG ou ER *</b>				
	Supplément gaine de câble (TE-D)				
	Supplément éclairage avec interrupteur (TE-W22)				
	Supplément éclairage avec radio et variateur (TE-F22)				
	Supplément tiroir 144 au lieu d'abattant (TE-SN14)				
	Suggestion (ill.) comprenant :	1x TELH22H 1x TEHE42-L 1x TEHE41-L	Buffet bas suspendu 224/33, 2 tiroirs, 1 abattant Élément suspendu 40/128, 1 porte en bois, ferrage à gauche Élément suspendu 40/112, 1 porte, ferrage à gauche		

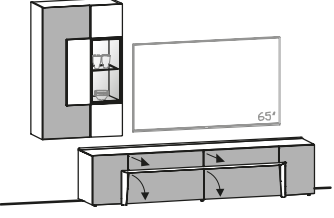
<p><b>Suggestion 178</b> L/P/H en cm : 272 / 44,6 / 194</p> 	Plateau	Plateau en bois		Plateau en verre	
	Coloris verre	Firneis dark	Firneis white	Firneis dark	Firneis white
	Référence voir illustration	<b>TEV178-L-D-H</b>	<b>TEV178-L-W-H</b>	<b>TEV178-L-D-D</b>	<b>TEV178-L-W-W</b>
	Référence (inversé)	<b>TEV178-R-D-H</b>	<b>TEV178-R-W-H</b>	<b>TEV178-R-D-D</b>	<b>TEV178-R-W-W</b>
	<b>Chêne SG ou ER *</b>				
	Supplément gaine de câble (TE-D)				
	Supplément éclairage avec interrupteur (TE-W22, TE-W2)				
	Supplément éclairage avec radio et variateur (TE-F22, TE-F2)				
	Supplément meuble et fond en verre éclairés (interrupteur) (TE-W22, TE-RWHE82)				
	Supplément meuble et fond en verre éclairés (commande sans fil) (TE-F22, TE-RFHE82)				
Supplément tiroir 78 au lieu d'abattant (TE-SH78)*					
Suggestion (ill.) comprenant :	1x TEL22A 1x TEHE82-L	Buffet bas 208/51, 2 portes, 2 tiroirs, 2 abattants Vitrine suspendue 80/128, 2 portes, finition à gauche			

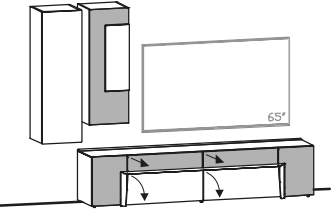
<p><b>Suggestion 185</b> L/P/H en cm : 272 / 44,6 / 194</p> 	Plateau	Plateau en bois		Plateau en verre	
	Coloris verre	Firneis dark	Firneis white	Firneis dark	Firneis white
	Référence voir illustration	<b>TEV185-L-D-H</b>	<b>TEV185-L-W-H</b>	<b>TEV185-L-D-D</b>	<b>TEV185-L-W-W</b>
	Référence (inversé)	<b>TEV185-R-D-H</b>	<b>TEV185-R-W-H</b>	<b>TEV185-R-D-D</b>	<b>TEV185-R-W-W</b>
	<b>Chêne SG ou ER *</b>				
	Supplément gaine de câble (TE-D)				
	Supplément éclairage avec interrupteur (TE-W22)				
	Supplément éclairage avec radio et variateur (TE-F22)				
	Supplément tiroir 78 au lieu d'abattant (TE-SH78)*				
	Suggestion (ill.) comprenant :	1x TEL22H 1x TEHE42-L 1x TEHE41-L	Buffet bas 224/67, 2 portes, 2 tiroirs, 2 abattants en bois Élément suspendu 40/128, 1 porte en bois, ferrage à gauche Élément suspendu 40/112, 1 porte, ferrage à gauche		

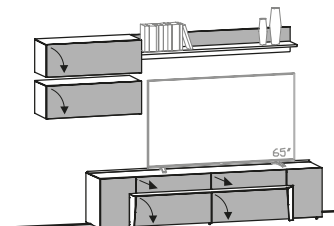
<p><b>Suggestion 192</b> L/P/H en cm : 276 / 44,6 / 182</p> 	Plateau	Plateau en bois		Plateau en verre	
	Coloris verre	Firneis dark	Firneis white	Firneis dark	Firneis white
	Référence voir illustration	<b>TEV192-L-D-H</b>	<b>TEV192-L-W-H</b>	<b>TEV192-L-D-D</b>	<b>TEV192-L-W-W</b>
	Référence (inversé)	<b>TEV192-R-D-H</b>	<b>TEV192-R-W-H</b>	<b>TEV192-R-D-D</b>	<b>TEV192-R-W-W</b>
	<b>Chêne SG ou ER *</b>				
	Supplément gaine de câble (TE-D)				
	Supplément éclairage avec interrupteur (TE-W22, TE-WB16)				
	Supplément éclairage avec radio et variateur (TE-F22, TE-FB16)				
	Supplément tiroir 78 au lieu d'abattant (TE-SH78)*				
	Suggestion (ill.) comprenant :	1x TEL22A 1x TEHU96 1x TEHU96 1x TEWB16	Buffet bas 208/51, 2 portes, 2 tiroirs, 2 abattants Élément suspendu 96/32 avec abattant vers le bas Élément suspendu 96/32 avec abattant vers le bas Étagère 160		

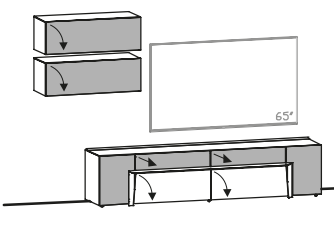
<p><b>Suggestion 199</b> L/P/H en cm : 276 / 44,6 / 182</p> 	Plateau	Plateau en bois		Plateau en verre	
	Coloris verre	Firneis dark	Firneis white	Firneis dark	Firneis white
	Référence voir illustration	<b>TEV199-L-D-H</b>	<b>TEV199-L-W-H</b>	<b>TEV199-L-D-D</b>	<b>TEV199-L-W-W</b>
	Référence (inversé)	<b>TEV199-R-D-H</b>	<b>TEV199-R-W-H</b>	<b>TEV199-R-D-D</b>	<b>TEV199-R-W-W</b>
	<b>Chêne SG ou ER *</b>				
	Supplément gaine de câble (TE-D)				
	Supplément éclairage avec interrupteur (TE-W22)				
	Supplément éclairage avec radio et variateur (TE-F22)				
	Supplément tiroir 78 au lieu d'abattant (TE-SH78)*				
	Suggestion (ill.) comprenant :	1x TEL22H 1x TEHU96 1x TEHU96	Buffet bas 224/67, 2 portes, 2 tiroirs, 2 abattants en bois Élément suspendu 96/32 avec abattant vers le bas Élément suspendu 96/32 avec abattant vers le bas		

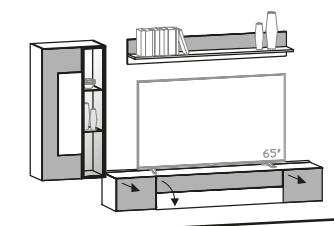
<p><b>Proposition 206</b> L/P/H en cm : 280 / 44,6 / 186</p> 	Plateau	Plateau en bois		Plateau en verre	
	Coloris verre	Firneis dark	Firneis white	Firneis dark	Firneis white
	Référence voir illustration	<b>TEV206-L-D-H</b>	<b>TEV206-L-W-H</b>	<b>TEV206-L-D-D</b>	<b>TEV206-L-W-W</b>
	Référence (inversé)	<b>TEV206-R-D-H</b>	<b>TEV206-R-W-H</b>	<b>TEV206-R-D-D</b>	<b>TEV206-R-W-W</b>
	<b>Chêne SG ou ER *</b>				
	Supplément gaine de câble (TE-D)				
	Supplément éclairage avec interrupteur (TE-W20, TE-W3, TE-WB16)				
	Supplément éclairage avec radio et variateur (TE-F20, TE-F3, TE-FB16)				
	Supplément meuble et fond en verre éclairés (interrupteur) (TE-W20, TE-RWHE62, TE-WB16)				
	Supplément meuble et fond en verre éclairés (commande sans fil) (TE-F20, TE-RFHE62, TE-FB16)				
Supplément tiroir 128 au lieu d'un rabat (TE-SN12)					
Suggestion (ill.) comprenant :	1x TELH20H 1x TEHE62G-L 1x TEWB16	Buffet bas suspendu 208/33, 2 tiroirs, 1 abattant Vitrine suspendue 64/128, 1 porte, ferrage à gauche Étagère 160			

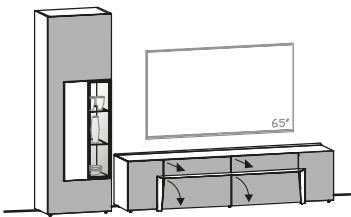
<p><b>Suggestion 209</b> L/P/H en cm : 288 / 44,6 / 194</p> 	Plateau	Plateau en bois		Plateau en verre	
	Coloris verre	Firneis dark	Firneis white	Firneis dark	Firneis white
	Référence voir illustration	<b>TEV209-L-D-H</b>	<b>TEV209-L-W-H</b>	<b>TEV209-L-D-D</b>	<b>TEV209-L-W-W</b>
	Référence (inversé)	<b>TEV209-R-D-H</b>	<b>TEV209-R-W-H</b>	<b>TEV209-R-D-D</b>	<b>TEV209-R-W-W</b>
	<b>Chêne SG ou ER *</b>				
	Supplément gaine de câble (TE-D)				
	Supplément éclairage avec interrupteur (TE-W20, TE-W3)				
	Supplément éclairage avec radio et variateur (TE-F20, TE-F3)				
	Supplément meuble et fond en verre éclairés(interrupteur) (TE-W20, TE-RWV64)				
	Supplément meuble et fond en verre éclairés (commande sans fil) (TE-F20, TE-RFV64)				
	Supplément tiroir 70 au lieu d'abattant (TE-SH70)*				
	Suggestion (ill.) comprenant :	1x TEL20A 1x TEV64H-L	Buffet bas 208/51, 2 portes, 2 tiroirs, 2 abattants Vitrine 64, 1 porte, ferrage à gauche		

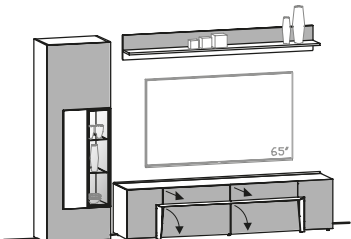
<p><b>Proposition 213</b> L/P/H en cm : 288 / 44,6 / 194</p> 	Plateau	Plateau en bois		Plateau en verre	
	Coloris verre	Firneis dark	Firneis white	Firneis dark	Firneis white
	Référence voir illustration	<b>TEV213-L-D-H</b>	<b>TEV213-L-W-H</b>	<b>TEV213-L-D-D</b>	<b>TEV213-L-W-W</b>
	Référence (inversé)	<b>TEV213-R-D-H</b>	<b>TEV213-R-W-H</b>	<b>TEV213-R-D-D</b>	<b>TEV213-R-W-W</b>
	<b>Chêne SG ou ER *</b>				
	Supplément gaine de câble (TE-D)				
	Supplément éclairage avec interrupteur (TE-W20, TE-W3, TE-WB19)				
	Supplément éclairage avec radio et variateur (TE-F20, TE-F3, TE-FB19)				
	Supplément meuble et fond en verre éclairés(interrupteur) (TE-W20, TE-RWV64, TE-WB19)				
	Supplément meuble et fond en verre éclairés (commande sans fil) (TE-F20, TE-RFV64, TE-FB19)				
	Supplément tiroir 70 au lieu d'abattant (TE-SH70)*				
	Suggestion (ill.) comprenant :	1x TEL20A 1x TEV64H-L 1x TEWB19	Buffet bas 208/51, 2 portes, 2 tiroirs, 2 abattants Vitrine 64, 1 porte, ferrage à gauche Étagère 192		

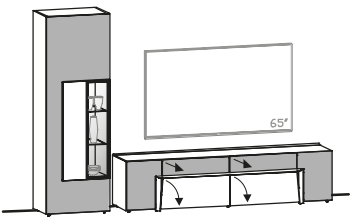
<p><b>Suggestion 216</b> L/P/H en cm : 288 / 44,6 / 194</p> 	Plateau	Plateau en bois		Plateau en verre	
	Coloris verre	Firneis dark	Firneis white	Firneis dark	Firneis white
	Référence voir illustration	<b>TEV216-L-D-H</b>	<b>TEV216-L-W-H</b>	<b>TEV216-L-D-D</b>	<b>TEV216-L-W-W</b>
	Référence (inversé)	<b>TEV216-R-D-H</b>	<b>TEV216-R-W-H</b>	<b>TEV216-R-D-D</b>	<b>TEV216-R-W-W</b>
	<b>Chêne SG ou ER *</b>				
	Supplément gaine de câble (TE-D)				
	Supplément éclairage avec interrupteur (TE-W20, TE-W3)				
	Supplément éclairage avec radio et variateur (TE-F20, TE-F3)				
	Supplément meuble et fond en verre éclairés(interrupteur) (TE-W20, TE-RWV64)				
	Supplément meuble et fond en verre éclairés (commande sans fil) (TE-F20, TE-RFV64)				
	Supplément tiroir 70 au lieu d'abattant (TE-SH70)*				
	Suggestion (ill.) comprenant :	1x TEL20H 1x TEV64H-L	Buffet bas 208/51, 2 portes, 2 tiroirs, 2 abattants en bois Vitrine 64, 1 porte, ferrage à gauche		

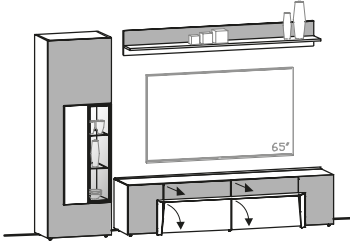
<p><b>Suggestion 220</b> L/P/H en cm : 288 / 44,6 / 194</p> 	Plateau	Plateau en bois		Plateau en verre	
	Coloris verre	Firneis dark	Firneis white	Firneis dark	Firneis white
	Référence voir illustration	<b>TEV220-L-D-H</b>	<b>TEV220-L-W-H</b>	<b>TEV220-L-D-D</b>	<b>TEV220-L-W-W</b>
	Référence (inversé)	<b>TEV220-R-D-H</b>	<b>TEV220-R-W-H</b>	<b>TEV220-R-D-D</b>	<b>TEV220-R-W-W</b>
	<b>Chêne SG ou ER *</b>				
	Supplément gaine de câble (TE-D)				
	Supplément éclairage avec interrupteur (TE-W20, TE-W3, TE-WB19)				
	Supplément éclairage avec radio et variateur (TE-F20, TE-F3, TE-FB19)				
	Supplément meuble et fond en verre éclairés(interrupteur) (TE-W20, TE-RWV64, TE-WB19)				
	Supplément meuble et fond en verre éclairés (commande sans fil) (TE-F20, TE-RFV64, TE-FB19)				
	Supplément tiroir 70 au lieu d'abattant (TE-SH70)*				
	Suggestion (ill.) comprenant :	1x TEL20H 1x TEV64H-L 1x TEWB19	Buffet bas 208/51, 2 portes, 2 tiroirs, 2 abattants en bois Vitrine 64, 1 porte, ferrage à gauche Étagère 192		

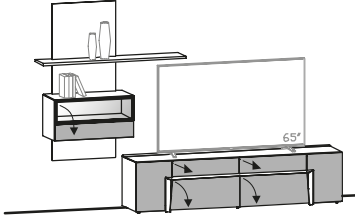
<p><b>Suggestion 227</b> L/P/H en cm : 296 / 44,6 / 202</p> 	Plateau	Plateau en bois		Plateau en verre	
	Coloris verre	Firneis dark	Firneis white	Firneis dark	Firneis white
	Référence voir illustration	<b>TEV227-L-D-H</b>	<b>TEV227-L-W-H</b>	<b>TEV227-L-D-D</b>	<b>TEV227-L-W-W</b>
	Référence (inversé)	<b>TEV227-R-D-H</b>	<b>TEV227-R-W-H</b>	<b>TEV227-R-D-D</b>	<b>TEV227-R-W-W</b>
	<b>Chêne SG ou ER *</b>				
	Supplément gaine de câble (TE-D)				
	Supplément éclairage avec interrupteur (TE-W20, TE-WHK14)				
	Supplément éclairage avec radio et variateur (TE-F20, TE-FHK14)				
	Supplément meuble et fond en verre éclairés(interrupteur) (TE-W20, TE-RWHK14)				
	Supplément meuble et fond en verre éclairés (commande sans fil) (TE-F20, TE-RFHK14)				
	Supplément tiroir 70 au lieu d'abattant (TE-SH70)*				
	Suggestion (ill.) comprenant :	1x TEL20A 1x TEHK14HA-L	Buffet bas 208/51, 2 portes, 2 tiroirs, 2 abattants Élément combiné 144/152, 1 abattant, finition à gauche		

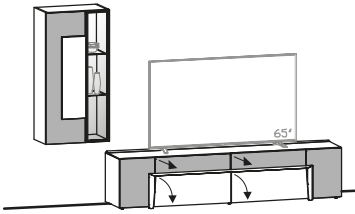
<p><b>Suggestion 230</b> L/P/H en cm : 296 / 44,6 / 194</p> 	Plateau	Plateau en bois		Plateau en verre	
	Coloris verre	Firneis dark	Firneis white	Firneis dark	Firneis white
	Référence voir illustration	<b>TEV230-L-D-H</b>	<b>TEV230-L-W-H</b>	<b>TEV230-L-D-D</b>	<b>TEV230-L-W-W</b>
	Référence (inversé)	<b>TEV230-R-D-H</b>	<b>TEV230-R-W-H</b>	<b>TEV230-R-D-D</b>	<b>TEV230-R-W-W</b>
	<b>Chêne SG ou ER *</b>				
	Supplément gaine de câble (TE-D)				
	Supplément éclairage avec interrupteur (TE-W22, TE-W3)				
	Supplément éclairage avec radio et variateur (TE-F22, TE-F3)				
	Supplément meuble et fond en verre éclairés(interrupteur) (TE-W22, TE-RWHE62)				
	Supplément meuble et fond en verre éclairés (commande sans fil) (TE-F22, TE-RFHE62)				
	Supplément tiroir 78 au lieu d'abattant (TE-SH78)*				
	Suggestion (ill.) comprenant :	1x TEL22H 1x TEHE62G-L	Buffet bas 224/67, 2 portes, 2 tiroirs, 2 abattants en bois Vitrine suspendue 64/128, 1 porte, ferrage à gauche		

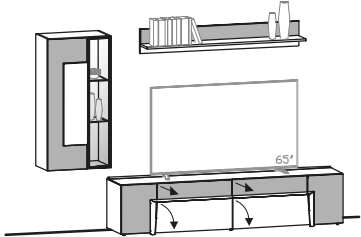
<p><b>Suggestion 234</b> L/P/H en cm : 296 / 44,6 / 194</p> 	Plateau	Plateau en bois		Plateau en verre	
	Coloris verre	Firneis dark	Firneis white	Firneis dark	Firneis white
	Référence voir illustration	<b>TEV234-L-D-H</b>	<b>TEV234-L-W-H</b>	<b>TEV234-L-D-D</b>	<b>TEV234-L-W-W</b>
	Référence (inversé)	<b>TEV234-R-D-H</b>	<b>TEV234-R-W-H</b>	<b>TEV234-R-D-D</b>	<b>TEV234-R-W-W</b>
	<b>Chêne SG ou ER *</b>				
	Supplément gaine de câble (TE-D)				
	Supplément éclairage avec interrupteur (TE-W22, TE-W3, TE-WB16)				
	Supplément éclairage avec radio et variateur (TE-F22, TE-F3, TE-FB16)				
	Supplément meuble et fond en verre éclairés(interrupteur) (TE-W22, TE-RWHE62, TE-WB16)				
	Supplément meuble et fond en verre éclairés (commande sans fil) (TE-F22, TE-RFHE62, TE-FB16)				
	Supplément tiroir 78 au lieu d'abattant (TE-SH78)*				
	Suggestion (ill.) comprenant :	1x TEL22H 1x TEHE62G-L 1x TEWB16	Buffet bas 224/67, 2 portes, 2 tiroirs, 2 abattants en bois Vitrine suspendue 64/128, 1 porte, ferrage à gauche Étagère 160		

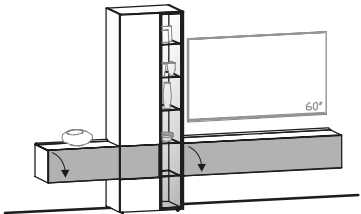
<p><b>Suggestion 248</b> L/P/H en cm : 296 / 42,6 / 194</p> 	Plateau	Plateau en bois		Plateau en verre	
	Coloris verre	Firneis dark	Firneis white	Firneis dark	Firneis white
	Référence voir illustration	<b>TEV248-L-D-H</b>	<b>TEV248-L-W-H</b>	<b>TEV248-L-D-D</b>	<b>TEV248-L-W-W</b>
	Référence (inversé)	<b>TEV248-R-D-H</b>	<b>TEV248-R-W-H</b>	<b>TEV248-R-D-D</b>	<b>TEV248-R-W-W</b>
	<b>Chêne SG ou ER *</b>				
	Supplément gaine de câble (TE-D)				
	Supplément éclairage avec interrupteur (TE-WK29)				
	Supplément éclairage avec radio et variateur (TE-FK29)				
	Supplément meuble et fond en verre éclairés(interrupteur) (TE-RWK29)				
	Supplément meuble et fond en verre éclairés (commande sans fil) (TE-RFK29)				
	Supplément tiroir 72 au lieu d'abattant (TE-SH72)				
	Supplément double tiroir 160 au lieu de rabats (TE-SH16)				
	Suggestion (ill.) comprenant :	1x TEK29-L	Élément combiné 296/194, 1 porte, 2 abattants, finition à gauche		

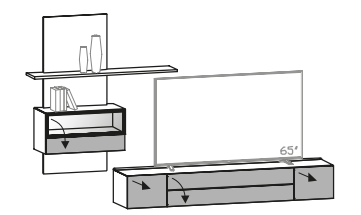
<p><b>Suggestion 255</b> L/P/H en cm : 296 / 44,6 / 210</p> 	Plateau	Plateau en bois		Plateau en verre	
	Coloris verre	Firneis dark	Firneis white	Firneis dark	Firneis white
	Référence voir illustration	<b>TEV255-L-D-H</b>	<b>TEV255-L-W-H</b>	<b>TEV255-L-D-D</b>	<b>TEV255-L-W-W</b>
	Référence (inversé)	<b>TEV255-R-D-H</b>	<b>TEV255-R-W-H</b>	<b>TEV255-R-D-D</b>	<b>TEV255-R-W-W</b>
	<b>Chêne SG ou ER *</b>				
	Supplément gaine de câble (TE-D)				
	Supplément éclairage avec interrupteur (TE-W20, TE-WHK14)				
	Supplément éclairage avec radio et variateur (TE-F20, TE-FHK14)				
	Supplément meuble et fond en verre éclairés(interrupteur) (TE-W20, TE-RWHK14)				
	Supplément meuble et fond en verre éclairés (commande sans fil) (TE-F20, TE-RFHK14)				
	Supplément tiroir 128 au lieu d'un rabat (TE-SN12)				
	Suggestion (ill.) comprenant :	1x TELH20A 1x TEHK14HA-L	Buffet bas suspendu 208/33, 2 tiroirs, 1 abattant Élément combiné 144/152, 1 abattant, finition à gauche		

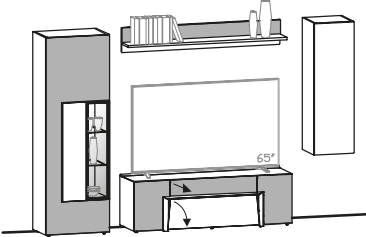
<p><b>Suggestion 262</b> L/P/H en cm : 312 / 44,6 / 194</p> 	Plateau	Plateau en bois		Plateau en verre		
	Coloris verre	Firneis dark	Firneis white	Firneis dark	Firneis white	
	Référence voir illustration	<b>TEV262-L-D-H</b>	<b>TEV262-L-W-H</b>	<b>TEV262-L-D-D</b>	<b>TEV262-L-W-W</b>	
	Référence (inversé)	<b>TEV262-R-D-H</b>	<b>TEV262-R-W-H</b>	<b>TEV262-R-D-D</b>	<b>TEV262-R-W-W</b>	
	<b>Chêne SG ou ER *</b>					
	Supplément gaine de câble (TE-D)					
	Supplément éclairage avec interrupteur (TE-W16, TE-W3, TE-WB16)					
	Supplément éclairage avec radio et variateur (TE-F16, TE-F3, TE-FB16)					
	Supplément meuble et fond en verre éclairés(interrupteur) (TE-W16, TE-RWV64, TE-WB16)					
	Supplément meuble et fond en verre éclairés(interrupteur) (TE-F16, TE-RFV64, TE-FB16)					
	Supplément tiroir 92 au lieu d'abattant (TE-SH92)					
	Suggestion (ill.) comprenant :	1x TEL16H 1x TEV64H-L 1x TEHE42-R 1x TEWB16	Buffet bas 160/51, 2 portes, 1 tiroir, 1 abattant en bois Vitrine 64, 1 porte, ferrage à gauche Élément suspendu 40/128, 1 porte en bois, ferrage à droite Étagère 160			

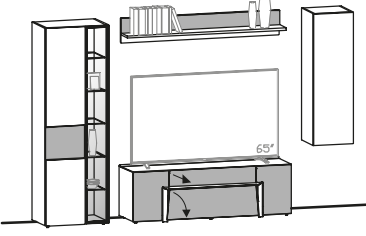
<p><b>Suggestion 269</b> L/P/H en cm : 312 / 44,6 / 194</p> 	Plateau	Plateau en bois		Plateau en verre		
	Coloris verre	Firneis dark	Firneis white	Firneis dark	Firneis white	
	Référence voir illustration	<b>TEV269-L-D-H</b>	<b>TEV269-L-W-H</b>	<b>TEV269-L-D-D</b>	<b>TEV269-L-W-W</b>	
	Référence (inversé)	<b>TEV269-R-D-H</b>	<b>TEV269-R-W-H</b>	<b>TEV269-R-D-D</b>	<b>TEV269-R-W-W</b>	
	<b>Chêne SG ou ER *</b>					
	Supplément gaine de câble (TE-D)					
	Supplément éclairage avec interrupteur (TE-W16, TE-W6, TE-WB16)					
	Supplément éclairage avec radio et variateur (TE-F16, TE-F6, TE-FB16)					
	Supplément meuble et fond en verre éclairés(interrupteur) (TE-W16, TE-RWV64G, TE-WB16)					
	Supplément meuble et fond en verre éclairés(interrupteur) (TE-F16, TE-RFV64G, TE-FB16)					
	Supplément tiroir 92 au lieu d'abattant (TE-SH92)					
	Suggestion (ill.) comprenant :	1x TEL16A 1x TEV64G-L 1x TEHE42-R 1x TEWB16	Buffet bas 160/51, 2 portes, 1 tiroir, 1 abattant Vitrine 64, 1 porte, ferrage à gauche Élément suspendu 40/128, 1 porte en bois, ferrage à droite Étagère 160			

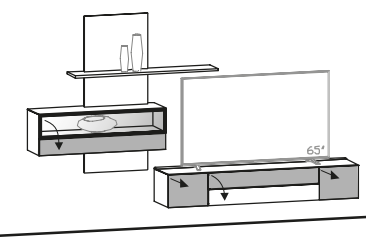
<p><b>Suggestion 276</b> L/P/H en cm : 320 / 44,6 / 210</p> 	Plateau	Plateau en bois		Plateau en verre		
	Coloris verre	Firneis dark	Firneis white	Firneis dark	Firneis white	
	Référence voir illustration	<b>TEV276-L-D-H</b>	<b>TEV276-L-W-H</b>	<b>TEV276-L-D-D</b>	<b>TEV276-L-W-W</b>	
	Référence (inversé)	<b>TEV276-R-D-H</b>	<b>TEV276-R-W-H</b>	<b>TEV276-R-D-D</b>	<b>TEV276-R-W-W</b>	
	<b>Chêne SG ou ER *</b>					
	Supplément gaine de câble (TE-D)					
	Supplément éclairage avec interrupteur (TE-W19, TE-WHK18)					
	Supplément éclairage avec radio et variateur (TE-F19, TE-FHK18)					
	Supplément meuble et fond en verre éclairés(interrupteur) (TE-W19, TE-RWHK18)					
	Supplément meuble et fond en verre éclairés (commande sans fil) (TE-F19, TE-RFHK18)					
	Supplément tiroir 112 au lieu d'un rabat (TE-SN11)					
	Suggestion (ill.) comprenant :	1x TELH19H 1x TEHK18HA-L	Buffet bas suspendu 192/33, 2 tiroirs, 1 abattant Élément combiné 184/152, 1 abattant, finition à gauche			

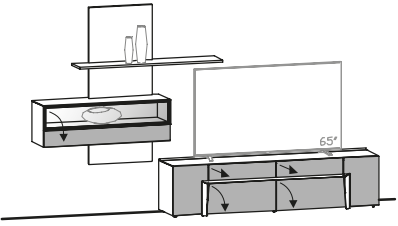
<p><b>Suggestion 283</b> L/P/H en cm : 336 / 44,6 / 202</p> 	Plateau	Plateau en bois		Plateau en verre	
	Coloris verre	Firneis dark	Firneis white	Firneis dark	Firneis white
	Référence voir illustration	<b>TEV283-L-D-H</b>	<b>TEV283-L-W-H</b>	<b>TEV283-L-D-D</b>	<b>TEV283-L-W-W</b>
	Référence (inversé)	<b>TEV283-R-D-H</b>	<b>TEV283-R-W-H</b>	<b>TEV283-R-D-D</b>	<b>TEV283-R-W-W</b>
	<b>Chêne SG ou ER *</b>				
	Supplément gaine de câble (TE-D)				
	Supplément éclairage avec interrupteur (TE-W20, TE-WHK18)				
	Supplément éclairage avec radio et variateur (TE-F20, TE-FHK18)				
	Supplément meuble et fond en verre éclairés(interrupteur) (TE-W20, TE-RWHK18)				
	Supplément meuble et fond en verre éclairés (commande sans fil) (TE-F20, TE-RFHK18)				
	Supplément tiroir 70 au lieu d'abattant (TE-SH70)*				
	Suggestion (ill.) comprenant :	1x TEL20A 1x TEHK18HA-L	Buffet bas 208/51, 2 portes, 2 tiroirs, 2 abattants Élément combiné 184/152, 1 abattant, finition à gauche		

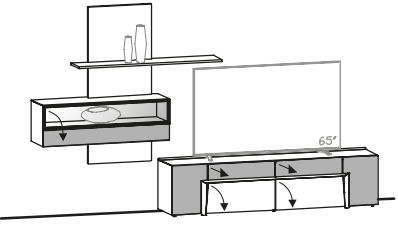
<p><b>Suggestion 297</b> L/P/H en cm : 336 / 44,6 / 202</p> 	Plateau	Plateau en bois		Plateau en verre	
	Coloris verre	Firneis dark	Firneis white	Firneis dark	Firneis white
	Référence voir illustration	<b>TEV297-L-D-H</b>	<b>TEV297-L-W-H</b>	<b>TEV297-L-D-D</b>	<b>TEV297-L-W-W</b>
	Référence (inversé)	<b>TEV297-R-D-H</b>	<b>TEV297-R-W-H</b>	<b>TEV297-R-D-D</b>	<b>TEV297-R-W-W</b>
	<b>Chêne SG ou ER *</b>				
	Supplément gaine de câble (TE-D)				
	Supplément éclairage avec interrupteur (TE-W20, TE-WHK18)				
	Supplément éclairage avec radio et variateur (TE-F20, TE-FHK18)				
	Supplément meuble et fond en verre éclairés(interrupteur) (TE-W20, TE-RWHK18)				
	Supplément meuble et fond en verre éclairés (commande sans fil) (TE-F20, TE-RFHK18)				
	Supplément tiroir 70 au lieu d'abattant (TE-SH70)*				
	Suggestion (ill.) comprenant :	1x TEL20H 1x TEHK18HA-L	Buffet bas 208/51, 2 portes, 2 tiroirs, 2 abattants en bois Élément combiné 184/152, 1 abattant, finition à gauche		

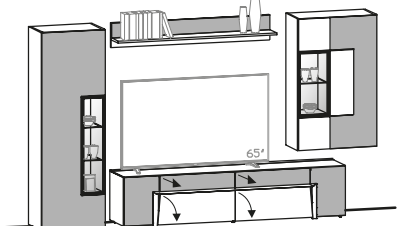
<p><b>Suggestion 304</b> L/P/H en cm : 340 / 44,6 / 194</p> 	Plateau	Plateau en bois		Plateau en verre	
	Coloris verre	Firneis dark	Firneis white	Firneis dark	Firneis white
	Référence voir illustration	<b>TEV304-L-D-H</b>	<b>TEV304-L-W-H</b>	<b>TEV304-L-D-D</b>	<b>TEV304-L-W-W</b>
	Référence (inversé)	<b>TEV304-R-D-H</b>	<b>TEV304-R-W-H</b>	<b>TEV304-R-D-D</b>	<b>TEV304-R-W-W</b>
	<b>Chêne SG ou ER *</b>				
	Supplément gaine de câble (TE-D)				
	Supplément éclairage avec interrupteur (TE-W22, TE-W3, TE-W2, TE-WB16)				
	Supplément éclairage avec radio et variateur (TE-F22, TE-F3, TE-F2, TE-FB16)				
	Supplément meuble et fond en verre éclairés(interrupteur) (TE-W22, TE-RWV64, TE-RWHE82, TE-WB16)				
	Supplément meuble et fond en verre éclairés(interrupteur) (TE-F22, TE-RFV64, TE-RFHE82, TE-WB16)				
	Supplément tiroir 78 au lieu d'abattant (TE-SH78)*				
	Suggestion (ill.) comprenant :	1x TEL22H 1x TEV64A-L 1x TEHE82-R 1x TEWB16	Buffet bas 224/67, 2 portes, 2 tiroirs, 2 abattants en bois Vitrine 64, 1 porte, ferrage à gauche Vitrine suspendue 80/128, 2 portes, finition à droite Étagère 160		

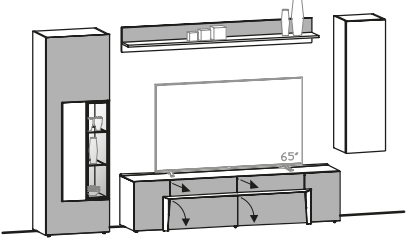
<p><b>Suggestion 311</b> L/P/H en cm : 344 / 44,6 / 194</p> 	Plateau	Plateau en bois		Plateau en verre	
	Coloris verre	Firneis dark	Firneis white	Firneis dark	Firneis white
	Référence voir illustration	<b>TEV311-L-D-H</b>	<b>TEV311-L-W-H</b>	<b>TEV311-L-D-D</b>	<b>TEV311-L-W-W</b>
	Référence (inversé)	<b>TEV311-R-D-H</b>	<b>TEV311-R-W-H</b>	<b>TEV311-R-D-D</b>	<b>TEV311-R-W-W</b>
	<b>Chêne SG ou ER *</b>				
	Supplément gaine de câble (TE-D)				
	Supplément éclairage avec interrupteur (TE-W20, TE-W3, TE-WB19)				
	Supplément éclairage avec radio et variateur (TE-F20, TE-F3, TE-FB19)				
	Supplément meuble et fond en verre éclairés(interrupteur) (TE-W20, TE-RWV64, TE-WB19)				
	Supplément meuble et fond en verre éclairés (commande sans fil) (TE-F20, TE-RFV64, TE-FB19)				
	Supplément tiroir 70 au lieu d'abattant (TE-SH70)*				
	Suggestion (ill.) comprenant :	1x TEL20A	Buffet bas 208/51, 2 portes, 2 tiroirs, 2 abattants		
		1x TEV64H-L	Vitrine 64, 1 porte, ferrage à gauche		
		1x TEHE42-R	Élément suspendu 40/128, 1 porte en bois, ferrage à droite		
	1x TEWB19	Étagère 192			

# CONDITIONS GÉNÉRALES DE VENTE

## 1. Généralités

1.1. Les conditions de vente et de livraison, ci-après « CGV » s'appliquent pour toutes les relations commerciales (contrats de vente, contrats de services, contrats de planification, etc.) de la société VOGLAUER Geschwändner & Zwilling GmbH, secteur d'activité Voglauer hotel-concept, ci-après dénommée « VOGLAUER », avec des clients. En passant une commande ou en concluant un contrat avec VOGLAUER, le client accepte leur caractère contraignant.

Toutes conditions générales de vente divergentes, contradictoires ou complémentaires, même si elles sont connues, ne font pas partie intégrante du contrat, à moins que leur validité ne soit expressément convenue par écrit. Si des conditions autres que celles contenues dans ces CGV sont convenues par écrit, celles-ci s'appliquent.

1.2. En principe, VOGLAUER ne conclut des contrats qu'avec des entreprises, raison pour laquelle les CGV ont été conçues pour des actes juridiques entre entreprises. Dans le cas exceptionnel où il des actes juridiques seraient conclus avec des consommateurs sur la base de ces CGV, ces dernières ne s'appliquent que dans le cas où elles ne s'opposent pas aux dispositions impératives de la protection des consommateurs.

## 2. Offre, prix

2.1. Tous les prix présentés par VOGLAUER dans des offres et des grilles tarifaires sont nets et sans engagement, à moins qu'il ne soit explicitement indiqué que la TVA légale est incluse.

Le calcul de la TVA se fait séparément, en fonction des dispositions légales s'appliquant le jour de la livraison ou de la prestation. Des modifications d'ordre technique ou autre, apportées par VOGLAUER, restent dans le cadre du raisonnable. Si la commande d'un client ne contient aucun prix, ce sont les grilles tarifaires de VOGLAUER valables le jour de l'enregistrement de la commande, qui s'appliquent.

2.2. Les exportations sont en principe calculées et payées en euros. Si l'utilisation d'une autre devise est explicitement convenue, la facturation s'effectue sur la base du ratio de conversion en euros, le jour de la confirmation de la commande par VOGLAUER. Pour ce calcul, seul le cours des banques autrichiennes est pris en compte.

2.3 D'une manière générale, les exportations sont facturées en euros et également à payer en Euros. Dans le cas où il est explicitement convenu d'utiliser une autre monnaie, la facturation est établie sur la base du taux de change en vigueur à la date de la confirmation du contrat par VOGLAUER. Pour ce calcul, seul le cours de la Banque nationale d'Autriche (ÖNB) (publié sur : <https://www.oenb.at/zinssatzewechselkurs/>) est pertinent.

## 3. Réception des commandes, bases de la commande

3.1. En cas de commande à VOGLAUER, un contrat ne prend effet qu'en cas de confirmation écrite de la commande, de livraison de la marchandise, ou d'envoi de la facture par VOGLAUER.

En cas de commande, le client est tenu de mettre à disposition tous les documents conformes nécessaires. Tous frais supplémentaires résultant de divergences par rapport aux conditions réelles mentionnées dans les documents ou les plans mis à disposition par le client, ainsi que ceux liés à la remise tardive des documents, sont pris en charge par le client. Les modifications de la commande après acceptation de cette dernière ne sont possibles que d'un commun accord et par écrit.

## 4. Expédition, livraison

4.1 En l'absence d'accord contraire, la livraison de la marchandise est franco de port. La marchandise est déchargée du moyen de transport dans laquelle elle a été acheminée et mise à disposition du cocontractant à l'emplacement désigné à cet effet dans la zone d'accès ou de préparation des commandes. Une assurance de transport n'est conclue qu'à la demande expresse du client. Le coût est à la charge exclusive du client. En l'absence de dispositions écrites contraires, le risque financier est transféré au client au moment de l'envoi de la marchandise, et, en cas de retard dans la réception de la part du client, dès lors que VOGLAUER est prêt à expédier la commande.

4.2 En l'absence d'accord écrit contraire, il appartient à VOGLAUER de choisir le lieu d'expédition, l'itinéraire et le moyen de transport pour le mieux, sans que cela n'engage sa responsabilité de choisir le transport le moins cher et le plus rapide. Les délais de livraison indiqués sont toujours sans garantie, à moins que les parties n'en aient expressément et par écrit convenu autrement.

4.3 D'une manière générale, les délais de livraison convenus commencent à courir à dater de la confirmation de la commande. Dans le cas où, à cette date (début du délai de livraison), VOGLAUER ne dispose pas des documents nécessaires à la fabrication, comme en particulier les dimensions réelles des espaces, le délai de livraison commence à courir à compter de la date de réception par VOGLAUER du dernier document nécessaire à la fabrication. Le client est tenu de veiller à ce que ces documents soient transmis rapidement. Les dates de livraison (délais de livraison) sont prolongées du nombre de jours de retard de montage non imputables à VOGLAUER. Dans le cas où le client doit payer un acompte, le délai de livraison ne commence à courir qu'après réception dûment acompté.

4.4 Dans le cas où le client - même sans faute de sa part - a du retard dans la réception de l'objet de la livraison, VOGLAUER est en droit d'exiger le paiement des frais de stockage locaux habituels. De surcroît, VOGLAUER est également habilité à rompre le contrat de livraison, et il incombe au client de régler la différence entre le prix conclu et les recettes à attendre de la transformation de l'objet de la livraison. Dans le cas où le montage a été convenu, le client est tenu de réceptionner les objets du marché par une inspection effectuée immédiatement après l'achèvement du montage. En cas de refus de réception, les règles applicables sont celles qui régissent la demeure du créancier.

4.5 Dans le cas où les délais de livraison convenus sont dépassés de plus de trois semaines par VOGLAUER, le client est en droit, après avoir fixé un délai supplémentaire raisonnable, de rompre le contrat. Si le délai de livraison est dépassé pour des raisons liées à l'exploitation, ne pouvant pas être évitées par VOGLAUER même avec toute la diligence d'un bon commerçant (notamment en cas de grèves, perturbations de l'exploitation, pénurie de matières premières, mais aussi en cas de force majeure, par exemple, en cas d'épidémies et de pandémies entraînant des fermetures de sites d'exploitation (« lockdowns » etc.), le client n'aura le droit de rétractation en cas de dépassement du délai de livraison de 2 mois qu'après avoir accordé un délai supplémentaire raisonnable.

4.6 Afin d'assurer une livraison efficace et rationnelle de la part de VOGLAUER ou du cocontractant, les parties conviennent d'utiliser exclusivement, pour la livraison et le déchargement des marchandises, les normes de déchargement publiées par Zukunftsinitiative Möbellogistik (ZIMLOG) dans leur version la plus récente. Celles-ci sont téléchargeables à l'adresse [www.dcc-moebel.org/zimlog.html](http://www.dcc-moebel.org/zimlog.html) sur Internet, ou peuvent être envoyées en format texte au cocontractant, à sa demande.

4.7 Voglauer a le droit de procéder à des sur- ou sous-livraisons usuelles dans le commerce. Le cocontractant n'est pas autorisé à refuser la réception au motif exposé ci-dessus.

4.8 Toute pénalité contractuelle convenue au cas par cas entre le fournisseur et le cocontractant n'est applicable que dans le cas où le cocontractant a exprimé par écrit une réserve fondée dès réception de la marchandise.

4.9 Toute réserve donnant lieu à une pénalité contractuelle doit être adressée directement vers VOGLAUER. Les salariés de VOGLAUER, transporteurs ou autres tiers ne sont pas habilités à être les destinataires de la réserve à l'origine d'une pénalité contractuelle.

## 5. Résiliation du contrat

5.1. Si le client ne remplit pas, ou que partiellement, ses obligations contractuelles, VOGLAUER est autorisé à résilier le contrat. Le droit de résilier le contrat peut également s'appliquer à une partie de l'objet de livraison. Dans ce cas, VOGLAUER est tenu de livrer de la partie de l'objet de livraison qui n'est pas concernée par la résiliation, et le client de s'en acquitter.

5.2. Si le droit de rétractation de VOGLAUER s'applique pour des raisons dont le client doit répondre, et ce sans qu'aucune faute ne soit imputable à VOGLAUER, ou si le client résilie le contrat sans y être autorisé, celui-ci est dans l'obligation de régler le montant des prestations préalables réalisées dans le cadre de l'exécution du contrat (par ex. les prestations de planification, l'achat de matériel, les dépenses en main-d'œuvre, et autres prestations semblables) et correspondant à la valeur proportionnelle de la commande. VOGLAUER est en droit de réclamer un forfait de 25 % de la valeur de la commande pour les prestations préalables, sans avoir à présenter un justificatif particulier de chaque prestation. Les fabrications spéciales doivent être entièrement prises en charge, après déduction des frais de montage et de livraison.

## 6. Montage

6.1. Le client doit veiller à ce que le montage soit effectué sans retard et, en particulier, à ce que les monteurs ne soient pas gênés par d'autres techniciens. En outre, les espaces à équiper dans la zone de montage doivent être, si nécessaire,

chauffés, nettoyés, suffisamment éclairés et équipés d'un raccordement électrique. Les frais de consommation électrique et d'eau sont à la charge du client. Le client doit veiller à ce que les revêtements de sol soient anti-dérapants et suffisamment recouverts pour éviter les saillies ou les dommages.

6.2. Si, au cours du montage, des raccordements avec des objets du client ou d'un tiers (par ex. fixation à la maçonnerie perçage ou ciselage) doivent être effectués, le client a l'obligation, avant le début des travaux, d'informer VOGLAUER des zones à risques. Il doit en partie cultiver l'informe de l'emplacement des conduites d'électricité, de gaz, d'eau, et d'autres systèmes d'alimentation.

6.3 VOGLAUER n'a pas d'obligation d'analyser les propriétés des murs ou des objets sur lesquels des fixations seront effectuées dans le cadre du montage. Le client est, en revanche, dans l'obligation d'informer VOGLAUER sur les propriétés des murs ou des objets pouvant empêcher un montage simple et sans heurts. Tout surcroît résultant de la méconnaissance des propriétés des murs ou des objets sera pris en charge par le client.

6.4. Des coûts supplémentaires liés aux heures supplémentaires et aux retards de montage occasionnés par le client, ainsi que pour des prestations non comprises dans la confirmation de commande, ou encore des travaux résultant d'un environnement non adapté, seront facturés à part et en sus. Le nettoyage de fin de chantier doit être effectué par le client, à sa propre charge. Sauf stipulation contraire dans les accords contractuels, les prestations de montage proposées par VOGLAUER n'incluent pas le montage et le raccordement d'appareils électriques ou de luminaires. Sauf stipulation contraire, il revient au client de mandater ces travaux, à ses propres frais, à une entreprise spécialisée adaptée. Le matériel de conditionnement doit être éliminé par le client et à ses propres frais.

6.5 VOGLAUER n'est pas dans l'obligation d'inspecter les caractéristiques des murs ou objets sur lesquels des fixations doivent être effectuées au cours du montage. En revanche, le client est dans l'obligation d'informer VOGLAUER des caractéristiques des murs ou objets pouvant compromettre un montage simple et aisé. Tout surcroît occasionné par la méconnaissance des caractéristiques des parois ou objets est à la charge du client.

6.6 Les surcoûts occasionnés par les heures supplémentaires et retards de montage imputables au client, par les prestations non contenues dans la confirmation du marché, ainsi que celles occasionnées par des défauts de l'existant, sont facturés séparément et en sus. Cela vaut également pour le cas où VOGLAUER a réalisé le montage dans le cadre d'un marché forfaitaire, ou celui où les prestations de montage ont été réalisées à un prix réduit.

6.7 Le nettoyage des locaux après le montage doit être effectué par le client à ses frais. En l'absence de dispositions contractuelles contraires, les prestations de montage offertes par VOGLAUER n'incluent pas le montage et le raccordement d'appareils électriques de toutes catégories ou de luminaires. Sauf disposition contraire, le client fait effectuer ces travaux à ses frais par un entrepreneur dûment agréé. Le matériel de conditionnement est à éliminer par le client à ses frais.

## 7. Réclamation

Le client doit contrôler la marchandise livrée quant à d'éventuels défauts immédiatement, c'est-à-dire dans un délai de huit jours civils au plus tard. Dans le cas de livraisons incomplètes, incorrectes ou de la constatation de défauts visibles, il appartient d'en informer VOGLAUER par voie écrite dès l'arrivée de la marchandise ; dans le cas de défauts et vices cachés, en revanche, il appartient de le faire dès leur constatation. La réclamation doit décrire précisément la catégorie et l'ampleur du défaut allégué. Dans le cas où les défauts et vices ne sont pas signalés en temps utile, la livraison est réputée autorisée et l'exercice du droit à la garantie exclu.

Le client s'acquie de son obligation d'inspection, sans ouvrir l'emballage, par des méthodes appropriées d'examen de la marchandise afin de détecter les défauts visibles, quantitatifs ou qualitatifs (ci-après « méthodes appropriées »). Les méthodes appropriées sont notamment, mais sans caractère exhaustif, (i) l'examen de la quantité de marchandise livrée; (ii) l'inspection visuelle de l'emballage; (iii) l'inspection de la marchandise afin de détecter d'éventuelles avaries de transport ou autres dommages visibles extérieurement.

Le cocontractant est dans l'obligation de signaler sans délai, et au plus tard dans un délai de deux jours ouvrables, les défauts visibles. Le délai de réclamation est considéré comme respecté dans la mesure où la réclamation pour défauts est envoyée dans les délais.

Toute réclamation pour défauts n'est valable que si elle est rédigée sous forme de texte.

## 8. Garantie

Les marchandises livrées par VOGLAUER font l'objet d'une garantie d'un an à compter de la date de livraison. En ce qui concerne les appareils électriques et luminaires livrés par VOGLAUER, la garantie porte sur une durée de six mois.

Le droit de client à bénéficier de la garantie suppose qu'il ait rempli ses obligations légales d'inspection et de réclamation. Dans le cas où le client ne remplit pas en temps utile ses obligations réglementaires d'inspection ou de réclamation, la responsabilité de VOGLAUER pour un défaut non signalé n'est pas engagée.

En cas de réclamation fondée et présentée dans les délais, VOGLAUER, tenant dûment compte des intérêts du client, applique la garantie en réparant la marchandise, en accordant une réduction de prix , en effectuant une livraison de substitution (échange), ou encore en reprenant la marchandise contre remboursement du prix d'achat. Le choix de la forme de la garantie appartient à VOGLAUER. Dans le cas où VOGLAUER ne remplirait pas son obligation d'application de garantie dans un délai raisonnable, le client est autorisé à procéder à une réduction raisonnable du prix, ou à rompre le contrat. Les activités accomplies par VOGLAUER et rendues nécessaires par des réclamations injustifiées, sont considérées comme une commande dont l'exécution est à payer par le client.

Sont notamment exclus de la garantie :

- les marchandises mises à disposition par le client;
- les défauts découlant de vices de l'existant (mur endommagé, humidité des constructions, vices de construction etc);
- les problèmes liés à la compatibilité des matériaux utilisés par VOGLAUER avec d'autres éléments et caractéristiques de l'espace à aménager, comme les meubles d'autres fournisseurs, les couleurs de lumière, le chauffage et autres;
- la déformation et la fissuration des bois massif utilisés;
- le fonctionnement de l'objet de la livraison et l'adaptation du matériel utilisé à cet effet, lorsque la construction a été réalisée par le client ou son mandataire (ex architecte);
- les écarts mineurs de teinte et de structure de surface ou de placage des objets individuels de la livraison;
- les situations exclues dans le passaport de meuble qualifié de VOGLAUER ou dans la déclaration de garantie fabricant de VOGLAUER.

## 9. Clause de non-responsabilité

9.1. VOGLAUER est responsable des dommages survenus en dehors du champ d'application de la loi relative à la responsabilité du fait des produits défectueux, en cas de faute intentionnelle ou de négligence grossière. La responsabilité, en cas de légère négligence, est tout aussi exclue que le dédommagement de dommages consécutifs, de pertes de patrimoine, de pertes de gain, de pertes d'intérêts, et de dommages résultant de prétentions de tiers vis-à-vis du client.

9.2. Dans le cadre du champ d'application de la loi relative à la responsabilité du fait des produits défectueux, VOGLAUER est responsable des préjudices corporels et matériels subis par un consommateur. VOGLAUER n'est pas responsable des dommages matériels subis par une entreprise. En outre, le § 924 alinéa 2 ABGB (Code civil autrichien) et le droit de recours du client conformément au § 933b ABGB, sont exclus. Le délai de prescription des prétentions en dommages et intérêts est de trois ans maximum.

9.3. Les parties contractantes renoncent, par ailleurs, à toute demande de dommages et intérêts l'une contre l'autre pour tous les dommages occasionnés, dans le cas où ceux-ci seraient couverts par une assurance du sinistré. Ce renoncement ne s'applique pas aux dommages résultant d'une faute intentionnelle ou d'une négligence grossière ou dans le cas où, du fait de ce renoncement, l'assureur serait libéré de son obligation de prestation.

9.4. Le dispositif de verrouillage ou les coffres forts livrés par VOGLAUER n'étant qu'une protection contre le vol et l'effraction, les demandes de dommages et intérêts y afférents sont donc exclues. Il incombe donc au client de se procurer, à ses propres frais et risques, un éventuel dispositif de protection contre le vol et l'effraction et VOGLAUER n'est pas responsable de son contenu.

## 10. Paiement

10.1. Les factures des marchandises livrées sont réglées conformément aux termes convenus. Sauf accord contraire, le client doit verser un tiers du montant indiqué

dans la confirmation de commande en guise d'acompte, immédiatement après passage de la commande, puis un tiers 2 semaines avant la disponibilité de livraison, et le montant restant dû, indiqué dans le contrat de livraison, directement sur présentation de la facture et sans déduction. Sauf accord écrit sur le délai de paiement convenu entre les deux parties contractantes, les paiements des montants sont dus sans déduction, immédiatement après réception de la facture. Les traites et les chèques ne sont acceptés qu'à la condition d'un accord écrit particulier, et toujours qu'à titre de paiement. Les frais d'escompte et de traite sont à la charge du client. Le client prend acte du fait que les représentants commerciaux de VOGLAUER ne sont pas habilités à recouvrer des créances.

10.2. En cas de retard de paiement, des intérêts de retard à hauteur de 9,2 % majorés du taux d'intérêt de base seront appliqués. La revendication d'une compensation par le client est exclue, à moins que ces prétentions n'aient été reconnues et ne soient incontestables.

10.3. Si le client n'exerce plus aucune activité commerciale réglementaire, fait l'objet des mesures d'exécution, est confronté à des retours de chèques ou défauts de paiement, ou à une paralysie de paiement ou à une cessation de paiement, ou s'il demande une procédure de redressement judiciaire ou extrajudiciaire ou si, pour ses actifs, la faillite est demandée, ouverte ou une demande de faillite est rejetée faute de fortune couvrant les frais, VOGLAUER sera en droit d'exiger le paiement de toutes les créances découlant de la relation commerciale, même si des chèques ou des traites ont été acceptés ou un échelonnement de paiements a été accordé. Ceci s'applique également si le client est en retard de paiement ou que d'autres circonstances amenant à douter de sa solvabilité sont connues.

10.4. Le client n'est pas autorisé à bloquer des paiements en raison de vices qu'il aurait constatés, à moins que ces vices et la hauteur des montants à déduire ne soient reconnus par écrit par VOGLAUER ou constatés par la justice. La cession à des tiers de créances détenues par le client à l'encontre de VOGLAUER, ainsi que le transfert des droits et des devoirs issus du contrat conclu, n'est autorisée qu'après consentement écrit préalable de VOGLAUER.

10.5. Dans la mesure permise par la loi, VOGLAUER est en droit de céder à des tiers (par exemple, une banque ou un affacturateur) des créances dont il dispose à l'égard de son cocontractant, découlant de ses livraisons et prestations. Le cocontractant autorise la transmission à des tiers des données nécessaires au recouvrement des créances.

## 11. Réserve de propriété

11.1. Jusqu'au règlement complet des obligations du client, et en particulier jusqu'au règlement du prix d'achat avec tous les frais annexes, les intérêts, les honoraires et dépenses, la marchandise livrée, reste la propriété de VOGLAUER.

11.2. Des marchandises livrées pour un projet de construction déterminé dans le contexte d'une même commande, même si elles font l'objet de commandes, livraisons et factures partielles, font partie d'une commande unique. Dans ce cas, la réserve de propriété pour toutes les marchandises livrées pour le projet de construction correspondant ne s'éteint que lorsque toutes les créances découlant de la commande unique sont réglées.

11.3. Le client n'est alors autorisé à revendre les marchandises soumises à la réserve de propriété que si celles-ci sont destinées à être des produits commerciaux ou si la réserve de propriété ne s'applique plus et que VOGLAUER l'autorise explicitement. Si la marchandise est revendue, le client cède les créances issues de la vente de la marchandise sous réserve à VOGLAUER. Le client est tenu de consigner cette session dans ses livres et, sur demande de VOGLAUER, de divulguer le nom du débiteur du prix de vente et d'indiquer le montant exact des créances cédées. VOGLAUER accepte la cession. Tous les honoraires ou taxes liés à la cession sont à la charge du client, et VOGLAUER ne peut faire l'objet d'un dédommagement ou d'une plainte. VOGLAUER est à tout moment autorisé à divulguer la cession et à percevoir lui-même les créances cédées.

11.4. Le client est tenu d'assurer à tout moment la marchandise de réserve contre les risques habituels, tels que les événements naturels, et de le prouver à VOGLAUER sur demande. Le client cède ainsi ses éventuels droits d'assurance à VOGLAUER. Le client est, par ailleurs, tenu de stocker la marchandise conformément aux consignes de VOGLAUER et selon le niveau actuel de la technique. Le client est tenu de traiter la marchandise avec précaution pendant la période de réserve de propriété.

11.5. Des réclamations de tiers sur la propriété de réserve de VOGLAUER (saisies ou description de saisie, autres injonctions du tribunal et/ou d'un organe gouvernemental) doivent être immédiatement communiquées à VOGLAUER. Le client doit apporter son soutien à VOGLAUER dans la défense des droits de ce dernier quant à la propriété de réserve et doit prendre en charge les frais y afférents, dans le cas où il aurait causé la mise en danger de la propriété de réserve de VOGLAUER.

11.6. En cas d'association ou de mélange de la marchandise de réserve avec d'autres articles, VOGLAUER devient copropriétaire du nouvel objet, et ce proportionnellement à la valeur de la marchandise de réserve par rapport à celle du nouvel objet au moment de l'association ou du mélange. Si le nouvel objet est revendu, le client cède une partie du prix d'achat de la revente, dans le sens de la réglementation susmentionnée, à VOGLAUER.

## 12. Propriété intellectuelle

12.1. Les marques, représentations ainsi que les illustrations, dessins côtés et descriptions correspondants sont la propriété intellectuelle de VOGLAUER et ne peuvent être reproduits ou transmis à des tiers sans l'autorisation écrite de VOGLAUER.

## 13. Publicité

13.1. Il est convenu que les objets préparés par VOGLAUER pour des besoins de publicité (listes de référence, prospectus, communiqué de presse, etc.) portant mention du nom du client et des représentations illustrées de l'objet en question peuvent être utilisés. Le client donne, dans ce contexte, l'autorisation à VOGLAUER de prendre des photos des objets équipés.

## 14. Force majeure

14.1. Des événements de force majeure qui touchent VOGLAUER ou l'un de ses sous-traitants, autorisent VOGLAUER à suspendre les livraisons pour la durée de la perturbation et à définir un délai supplémentaire raisonnable, sans prendre du retard, ou selon les conséquences de ces événements, à résilier partiellement ou dans son intégralité le contrat.

Sont notamment considérés comme événements de force majeure: toutes les catastrophes naturelles telles que les tremblements de terre, la foudre, la tempête, le gel, les inondations; par ailleurs, guerre, épidémies et pandémies, lois, interventions des autorités (par exemple, les lois et ordonnances adoptées pour endiguer la propagation de la COVID-19 et les restrictions qui en résultent, « lockdowns »), saisie, perturbations de transport, interdictions d'exportation, d'importation et de transit, restrictions relatives aux paiements internationaux, manque de matières premières et d'alimentation en énergie; en outre, les troubles d'exploitation tels que les explosions, les incendies, les grèves, le sabotage et tous les autres événements qui ne pourraient être contournés qu'en relation avec des frais disproportionnés et non justifiables sur le plan économique.

## 15. Autorisation relative à la protection des données

15.1. Le client accepte expressément l'enregistrement, le traitement et l'utilisation des données personnelles qu'il a mises à disposition ou qu'il mettra à disposition par VOGLAUER, à des fins de marketing ou pour la création d'une fiche client. Ce consentement inclut en particulier la transmission d'informations à des fins de publicité par fax, courrier, courriel ou par toute autre méthode de transmission. Le client peut révoquer cet accord à tout moment, avec effet sur l'avenir.

## 16. Clauses finales

16.1. La législation autrichienne s'applique à l'exception des normes de renvoi et de la Convention des Nations Unies sur les contrats de vente internationale des marchandises. Le for juridique pour tout litige résultant directement ou indirectement de ce contrat est le tribunal compétent de Salzbourg, capitale du pays. Le lieu d'exécution pour la livraison et le paiement est le siège de VOGLAUER.

16.2. Si certaines dispositions de ce contrat ou des présentes conditions générales de vente venaient à perdre totalement ou partiellement de leur validité, celle des autres dispositions n'en serait pas affectée. Les dispositions totalement ou partiellement caduques seront remplacées par des dispositions dont le succès économique se rapprochera le plus d'elles.

16.3. Toutes les modifications et tous les compléments apportés aux contrats entre VOGLAUER et le client nécessitent la forme écrite, également en ce qui concerne l'annulation de la nécessité de la forme écrite. Toutes les déclarations de la part de VOGLAUER ne sont considérées comme valides que si elles-ci sont effectuées sous la forme écrite et par les collaborateurs de l'usine principale de VOGLAUER à Ahtenau.





# VOGLAUER MEUBLE LIGNE



HABITER / MANGER



V/alpin living



V/montanara living



V/rock living



V/tekura living



V/lacera living



DOMIR



V/alpin sleeping



V/montanara sleeping

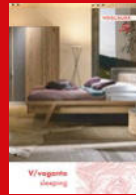

V/vaganto sleeping



V/lacera sleeping



ENTRÉE



V/alpin coming



V/montanara coming



V/rock coming



V/tekura coming



V/lacera coming



BAIN



V/alpin bad



V/montanara bad



V/quell bad



V/lineos bad



V/lacera bad

