

VOGLAUER

echt:
alpin
design



**V/alpin
slepping**

ELENCO TIPI
(valido dal 01.07.2025)

Per effettuare un ORDINE si prega di indicare i seguenti punti:

MODELLO: AS | V/alpin sleeping

TIPO DI LEGNO:



EA | Rovere antico / oliato

ACCENTO DI VETRO:

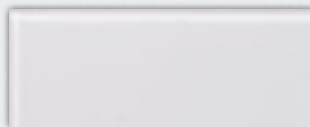

O | optiwhite

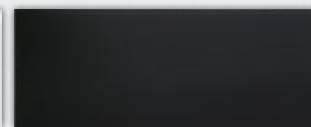

A | antracite

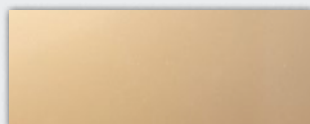

P | Specchio Parsol

MATERIALI DI RIVESTIMENTO:

(si prega di indicare la sigla e la definizione del colore)

GRUPPO PREZZO S2

NOVA



NN natur

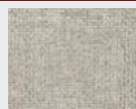

NK kiesel



NC clay



NG graphit

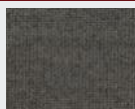

NS schiefer



NL liver

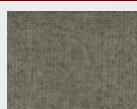

NO olive

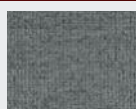

NA aqua



NP petrol

GRUPPO PREZZO S4

CURL

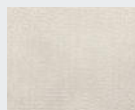

CN natur

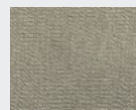

CM melange



CS steele



CO olive



CW warm grey



CT timber



CD dark blue



CR royal red



CB black

CHALET



CP perl



CK kiesel



CU umbragrau



CV vidalschwarz



VQ quarz



VB bronze



VT terra

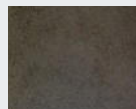

VM moor

VINTAGE

SELECT

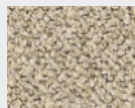

SN natur

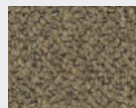

SU umbra



SB basaltbraun

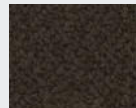

SS schwarz



SM mineralblau



SK kupfer



SH honiggelb



MG grauweiß



MB basaltgrau



MT tundra Braun

LODEN

GRUPPO PREZZO L3

LEDER MONTAN



LR reinweiß

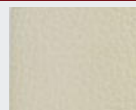

LW sahne

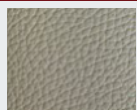

LO coco



LK kiesel



LA azurblau



LV cognac

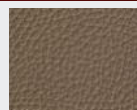

LM stone

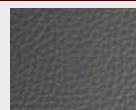

LP cenere



LY ziegelrot



LU caffè



LL oceano



LX burgundy

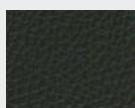

LN anthrazit

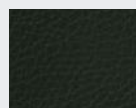

LZ army green



LS schwarz



LT testa di moro

VOGLAUER - Zertifiziert & Ausgezeichnet

Voglauser Gschwandtner & Zwilling GmbH · 5441 Abtenau · Austria · FN 39238d · Landesgericht Salzburg



Con la comparsa di questo listino prezzi, tutti i precedenti verranno sostituiti. Deviazioni di forma, caratteristiche, dimensioni e colori, nonché modifiche tecniche ed errori di stampa (riservati).

Struttura / portate massime:

Letti:	pannello listellare impiallacciato in vero legno (lati visibili spazzolati in vecchia quercia), bordatura in legno;		
Sottostruttura del letto:	per letti matrimoniali (da 160 cm di larghezza interna) al centro con asse longitudinale massiccia (regolabile in altezza in 4 posizioni)		
Ripiani della carcassa/costruzione:	Tabelloni impiallacciati in vero legno		
Ripiani attrezzati Unità accessorie:	Rovere massiccio 13 mm		
Ripiani dell'armadio:	telaio impiallacciato in vero legno 20 mm		
Frontali e pannello superiore:	pannello listellare impiallacciato in vero legno (quercia spazzolata vecchio legno)		
Vetri frontali:	Colore vetro satinato o Parsol specchio bronzo		
Cassetti:	Cassetti in legno massiccio giuntato (quercia) con estrazione completa scorrevole a scomparsa		
Profili frontali / maniglie:	Alluminio effetto acciaio inox anodizzato (EL02)		

Portate massime:	ripiani di scomparto in legno:	massimo 15 kg	cassetti fino a 80 cm larghezza:	massimo 10 kg
		cassetti sopra 80 cm larghezza:	massimo 25 kg	

Illuminazione (opzionale)

Tutti i sistemi di illuminazione sono incorporati fissi e cablati nei mobili da VOGLAUER. Ogni elemento illuminato ha una propria unità di alimentazione, ovvero un trasformatore e un cavo di alimentazione (circa 2,5 m) con spina europea.

Circuito:	luci di lettura letto con sensore a sfioramento Illuminazione della testa del letto e illuminazione del lato del letto con mini interruttore a bilanciere Illuminazione interna del croco e illuminazione interna toletta con sensore di movimento
Potenza/consumo:	Luce da lettura: 0,9 Watt/pz. Illuminazione indiretta testata e comodini: strisce LED LCOB con strato di fosforo continuo: 5 Watt/metro lineare Corpus illuminazione interna: 20,9 watt

Etichettatura del consumo energetico: Per tutti i mobili VOGLAUER con illuminazione vale quanto segue: „Questo prodotto contiene una sorgente luminosa di **classe di efficienza energetica F**“. Le sorgenti luminose e i relativi dispositivi di controllo possono essere sostituiti solo da personale qualificato.

Materiali legnosi - clima ambientale:

Nonostante la lavorazione più accurata, il legno è una materia prima viva che reagisce ai cambiamenti dell'umidità dell'aria e si adatta alle condizioni climatiche. Diversi colori, strutture, piccole crepe, lievi deformazioni o altri nodi aperti possono essere le inevitabili conseguenze. Un clima ambientale ideale per i mobili è a circa 18-23 °C con un'umidità dell'aria del 45-55% circa. Per ridurre al minimo deformazioni e crepe, i mobili di legno massiccio devono essere esposti a fluttuazioni minime di temperature o umidità.

Superfici in legno oliate:

Le nostre combinazioni di olio duro e cera a base di oli vegetali soddisfano gli standard ambientali più rigorosi e sono equiparabili a prodotti bio. La superficie oliata respira e migliora il clima ambientale. La superficie è antistatica, quindi repellente alla polvere e allo sporco.

Manutenzione della superficie oliata: Per conservare il valore dei mobili oliati di VOGLAUER, si consiglia di applicare olio ogni 6-8 mesi circa. Applicare uno strato sottile di olio VOGLAUER („Olio“ - v. accessori) con un panno morbido privo di sfilacciature e distribuirlo in modo uniforme sfregando in direzione della fibra. Infine lucidare con un panno in cotone asciutto. La superficie diventerà lucente come seta e morbida come velluto.

Materiali di rivestimento dei mobili:

- **Stoffa Loden** in lana di tosa pura 100 %
- **Stoffa Vintage** in microfibra al 100 % (PES)
- **Morbida nappa di bovino** resistente con pieno fiore e Millkorn marcato.
- **Stoffa Select** In tessuto misto (29% PES, 27% PAN, 22% CV, 13% WO, 9% CO)
- **Stoffa Curl** in filati Q2-Hitex® di facile manutenzione (74% PAN, 26 % PES)
- **Stoffa Chalet** in filati Q2-Hitex® di facile manutenzione (58% PAN, 42 % PES)
- **Tessuto Nova** Parte superiore: 96% polietilene riciclato (RPET) / 4% nylon (NY), parte inferiore: 100% polietilene riciclato (RPET)

La produzione o lavorazione di stoffa e pelli richiede molte fasi di lavorazione, è perciò impossibile evitare lievi scostamenti di colore nel prodotto finito. Lo si deve tenere presente soprattutto quando si confrontano i campioni e i mobili originali. La formazione di pieghe è un processo naturale e pertanto non ne riduce la qualità. Si formano per l'uso o l'estensione dei materiali di rivestimento.

Indicazioni importanti per la progettazione:

- Chiarire le condizioni relative alla costruzione, gli ostacoli, le dimensioni e i valori di carico quando si determinano i requisiti, al fine di garantire una corretta esecuzione del contratto.
- Definire i lavori elettrici preliminari per i collegamenti e i dispositivi (i sistemi di illuminazione a sé stanti richiedono soluzioni di canaline per cavi sopra o sotto l'intonaco). Ogni elemento illuminato ha un cavo di alimentazione separato (circa 2,5 m) con spina europea. L'allacciamento alla rete elettrica per l'illuminazione (prese, uscita cavo) può essere eseguito nel mobile del corpo dietro allo schienale complessivo (spazio vuoto dietro lo schienale circa 23 mm).
- Le cerniere sono nichelate e regolabili in 3 dimensioni. Tuttavia, per il corretto montaggio delle ante è indispensabile che i mobili siano perfettamente allineati in verticale e in orizzontale. Le piccole irregolarità della parete possono essere compensate con le staffe di montaggio. Alcuni mobili con ante a battente possono essere montati solo con spazio a muro sul lato delle cerniere come mostrato nello schizzo, poiché le ante sporgono quando vengono aperte a causa del design (indicato per il rispettivo tipo).
- Tutte le dimensioni specificate nell'elenco dei modelli sono teoriche e approssimative e possono discostarsi dalle dimensioni effettive, in particolare a causa della somma di tutte le tolleranze. Le sporgenze delle maniglie o altre sporgenze secondarie dei componenti non sono prese in considerazione nelle

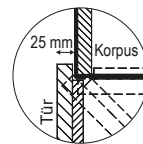
Montaggio dei mobili

Per motivi di design, i letti devono essere montati a parete.

Anche gli elementi verticali devono essere fissati al muro per evitare ribaltamenti a causa delle ante di grandi dimensioni e dei cassetti completamente estraibili. VOGLAUER include gli accessori di montaggio adatti per pareti in muratura. Per pareti in materiale leggero sarà lo stesso montatore a doversi procurare i tasselli e le viti adeguati. VOGLAUER non si assume alcuna responsabilità per il montaggio!

Tutti i mobili vengono assemblati da VOGLAUER in fabbrica e adattati singolarmente. I mobili ingombranti sono scomponibili ai fini del montaggio oppure vengono consegnati scom-

Passaporto di qualità dei mobili VOGLAUER:

Al momento dell'acquisto dei mobili VOGLAUER, viene consegnato il pass di qualità per i mobili VOGLAUER (download online: www.voglauer.com). Una documentazione completa che specifica i 5 anni di garanzia e contiene molte informazioni importanti come le istruzioni per l'uso e la cura.

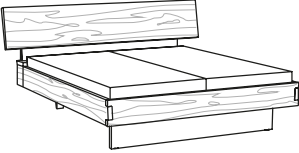

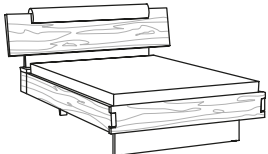
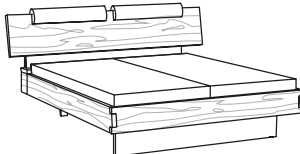
					
	L/P/H in cm: 180 / 222 / 105,2	L/P/H in cm: 200 / 222 / 105,2	L/P/H in cm: 220 / 222 / 105,2	L/P/H in cm: 240 / 222 / 105,2	
Descrizione	Letto 140/200, testiera in legno, montanti trasversali	Letto 160/200, testiera in legno, montanti trasversali	Letto 180/200, testiera in legno, montanti trasversali	Letto 200/200, testiera in legno, montanti trasversali	
Codice articolo	ASB420AQ	ASB620AQ	ASB820AQ	ASB220AQ	
Sovrapprezzo illuminazione testiera	(AS-WB4)	(AS-WB6)	(AS-WB8)	(AS-WB2)	
Sovrapprezzo letto lunghezza interna 210 cm					(AS-B21)
Sovrapprezzo letto lunghezza interna 220 cm					(AS-B22)

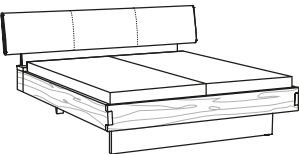

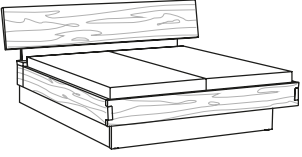
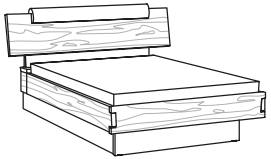
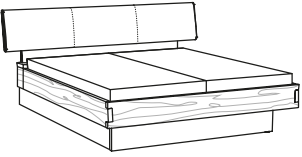

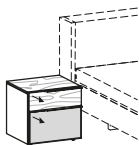
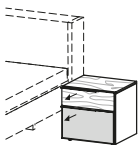
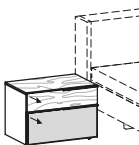
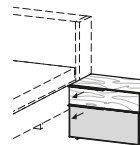
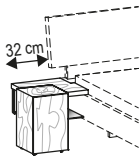
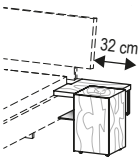
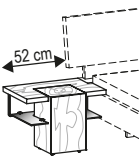
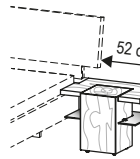
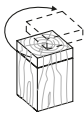
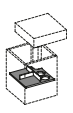
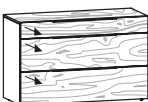
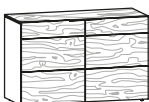
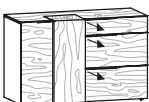
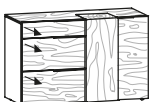

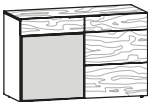
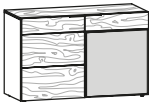
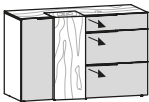

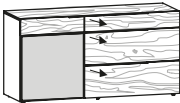
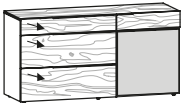
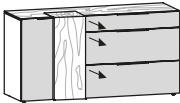
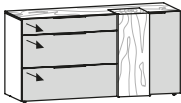
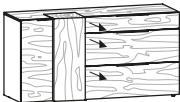
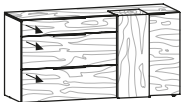
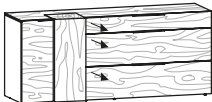
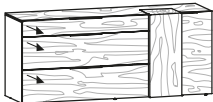
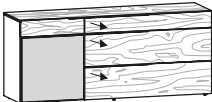
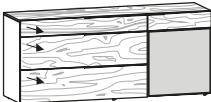
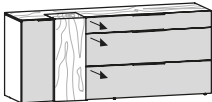
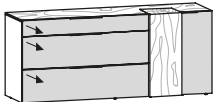
					
	L/P/H in cm: 180 / 222 / 110	L/P/H in cm: 200 / 222 / 110	L/P/H in cm: 220 / 222 / 110	L/P/H in cm: 240 / 222 / 110	
Descrizione	Letto 140/200, testiera in legno imbottita, montanti trasversali	Letto 160/200, testiera in legno imbottita, montanti trasversali	Letto 180/200, testiera in legno imbottita, montanti trasversali	Letto 200/200, testiera in legno imbottita, montanti trasversali	
Codice articolo	ASB420CQ	ASB620CQ	ASB820CQ	ASB220CQ	
Gruppo prezzo S2					
Gruppo prezzo S4					
Gruppo prezzo L3					
Sovrapprezzo illuminazione testiera	(AS-WB4)	(AS-WB6)	(AS-WB8)	(AS-WB2)	
Sovrapprezzo letto lunghezza interna 210 cm					(AS-B21)
Sovrapprezzo letto lunghezza interna 220 cm					(AS-B22)

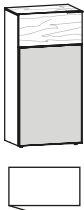
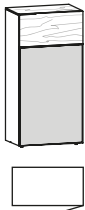
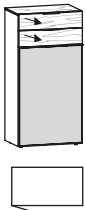
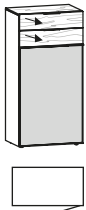
					
	L/P/H in cm: 180 / 222 / 107	L/P/H in cm: 200 / 222 / 107	L/P/H in cm: 220 / 222 / 107	L/P/H in cm: 240 / 222 / 107	
Descrizione	Letto 140/200, testiera in imbottita, montanti trasversali	Letto 160/200, testiera in imbottita, montanti trasversali	Letto 180/200, testiera in imbottita, montanti trasversali	Letto 200/200, testiera in imbottita, montanti trasversali	
Codice articolo	ASB420EQ	ASB620EQ	ASB820EQ	ASB220EQ	
Gruppo prezzo S2					
Gruppo prezzo S4					
Gruppo prezzo L3					
Sovrapprezzo illuminazione testiera	(AS-WB4)	(AS-WB6)	(AS-WB8)	(AS-WB2)	
Sovrapprezzo letto lunghezza interna 210 cm					(AS-B21)
Sovrapprezzo letto lunghezza interna 220 cm					(AS-B22)

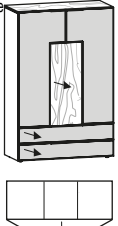
					Indicare montaggio a SINISTRA o a DESTRA! Con letto 140 possibile 1 solo cassetto
	L/P/H in cm: 180 / 222 / 105,2	L/P/H in cm: 200 / 222 / 105,2	L/P/H in cm: 220 / 222 / 105,2	L/P/H in cm: 240 / 222 / 105,2	
Descrizione	Letto 140/200, testiera in legno, zoccolo	Letto 160/200, testiera in legno, zoccolo	Letto 180/200, testiera in legno, zoccolo	Letto 200/200, testiera in legno, zoccolo	Sovrapprezzo cassetto nello zoccolo
Codice articolo	ASB420AS	ASB620AS	ASB820AS	ASB220AS	AS-BSL
Sovrapprezzo illuminazione testiera	(AS-WB4)	(AS-WB6)	(AS-WB8)	(AS-WB2)	--
Sovrapprezzo letto lunghezza interna 210 cm	(AS-B21)				--
Sovrapprezzo letto lunghezza interna 220 cm	(AS-B22)				--
					Indicare montaggio a SINISTRA o a DESTRA! Con letto 140 possibile 1 solo cassetto
	L/P/H in cm: 180 / 222 / 110	L/P/H in cm: 200 / 222 / 110	L/P/H in cm: 220 / 222 / 110	L/P/H in cm: 240 / 222 / 110	
Descrizione	Letto 140/200, testiera in legno imbottita, zoccolo	Letto 160/200, testiera in legno imbottita, zoccolo	Letto 180/200, testiera in legno imbottita, zoccolo	Letto 200/200, testiera in legno imbottita, zoccolo	Sovrapprezzo cassetto nello zoccolo
Codice articolo	ASB420CS	ASB620CS	ASB820CS	ASB220CS	AS-BSL
Gruppo prezzo S2					
Gruppo prezzo S4					
Gruppo prezzo L3					
Sovrapprezzo illuminazione testiera	(AS-WB4)	(AS-WB6)	(AS-WB8)	(AS-WB2)	--
Sovrapprezzo letto lunghezza interna 210 cm	(AS-B21)				--
Sovrapprezzo letto lunghezza interna 220 cm	(AS-B22)				--
					Indicare montaggio a SINISTRA o a DESTRA! Con letto 140 possibile 1 solo cassetto
	L/P/H in cm: 180 / 222 / 107	L/P/H in cm: 200 / 222 / 107	L/P/H in cm: 220 / 222 / 107	L/P/H in cm: 240 / 222 / 107	
Descrizione	Letto 140/200, testiera in imbottita, zoccolo	Letto 160/200, testiera in imbottita, zoccolo	Letto 180/200, testiera in imbottita, zoccolo	Letto 200/200, testiera in imbottita, zoccolo	Sovrapprezzo cassetto nello zoccolo
Codice articolo	ASB420ES	ASB620ES	ASB820ES	ASB220ES	AS-BSL
Gruppo prezzo S2					
Gruppo prezzo S4					
Gruppo prezzo L3					
Sovrapprezzo illuminazione testiera	(AS-WB4)	(AS-WB6)	(AS-WB8)	(AS-WB2)	--
Sovrapprezzo letto lunghezza interna 210 cm	(AS-B21)				--
Sovrapprezzo letto lunghezza interna 220 cm	(AS-B22)				--

				
	L/P/H in cm: 48 / 42,5 / 46	L/P/H in cm: 48 / 42,5 / 46	L/P/H in cm: 64 / 42,5 / 46	L/P/H in cm: 64 / 42,5 / 46
Descrizione	Comodino 48, 2 cassetti, versione a sinistra		Comodino 48, 2 cassetti, versione a destra	
Vetro frontale	optiwhite	antracite	optiwhite	antracite
Codice articolo	ASNT48-O-L	ASNT48-A-L	ASNT48-O-R	ASNT48-A-R
al cubo 1 Ripiano in vetro adatto ai letti: ASB***A* ASB***C* ASB***E*				
	L/P/H in cm: 52 / 49 / 50	L/P/H in cm: 52 / 49 / 50	L/P/H in cm: 72 / 49 / 50	L/P/H in cm: 72 / 49 / 50
Descrizione	Chevet 52 avec tablette, cube 1 porte, versione a sinistra		Comodino 72 con ripiano, cubo 1 anta, versione a sinistra	
Codice articolo	ASNTS1-L	ASNTS1-R	ASNTK1-L	ASNTK1-R
Sovrapprezzo illuminazione con interruttore			(AS-WNT)	
				
	L/P/H in cm: 34,4 / 34,4 / 52	L/P/H in cm: 30 / 30 / 5,5		
Descrizione	Comodino cubo 34/34, 52 cm di altezza	Sovrapprezzo divisione multiuso variabile		
Codice articolo	ASN52	AS-MZ		
		Ante a sbalzo quando aperte (sono necessari 3 cm di distanza dalla parete) 1 Ripiano 	a sinistra 1 ripiano 	a destra 1 ripiano 
	L/P/H in cm: 128 / 51,6 / 82	L/P/H in cm: 128 / 51,6 / 82	L/P/H in cm: 128 / 54,9 / 82	L/P/H in cm: 128 / 54,9 / 82
Descrizione	Mobile basso 128, 3 cassetti	Mobile basso 128, 2 ante	Mobile basso 128 con cubo, 1 anta, 3 cassetti, versione a sinistra	Mobile basso 128 con cubo, 1 anta, 3 cassetti, versione a destra
Codice articolo	ASK12L	ASK12T	ASK12H-L	ASK12H-R

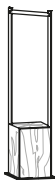
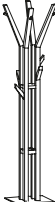
	Ante a sbalzo quando aperte (sono necessari 3 cm di distanza dalla parete) 1 Ripiano 		Ante a sbalzo quando aperte (sono necessari 3 cm di distanza dalla parete) 1 Ripiano 		a sinistra 1 ripiano 		a destra 1 ripiano 	
	L/P/H in cm: 128 / 51,6 / 82		L/P/H in cm: 128 / 51,6 / 82		L/P/H in cm: 128 / 54,9 / 82		L/P/H in cm: 128 / 54,9 / 82	
Descrizione	Mobile basso 128, 1 vetro, 1 porta di legno, versione a sinistra		Mobile basso 128, 1 vetro, 1 porta di legno, versione a destra		Mobile basso 128 frontale in vetro con cubo, 1 porta, 3 cassetti, versione a sinistra		Mobile basso 128 frontale in vetro con cubo, 1 porta, 3 cassetti, versione a destra	
Vetro frontale	optiwhite	antracite	optiwhite	antracite	optiwhite	antracite	optiwhite	antracite
Codice articolo	ASK12A-O-L	ASK12A-A-L	ASK12A-O-R	ASK12A-A-R	ASK12-O-L	ASK12-A-L	ASK12-O-R	ASK12-A-R
	Porta che si scarica all'apertura(sono necessari 3 cm di distanza dalla parete) a sinistra 1 ripiano 		Porta che si scarica all'apertura(sono necessari 3 cm di distanza dalla parete) a destra 1 ripiano 		a sinistra 1 ripiano 		a destra 1 ripiano 	
	L/P/H in cm: 160 / 51,6 / 82		L/P/H in cm: 160 / 51,6 / 82		L/P/H in cm: 160 / 54,9 / 82		L/P/H in cm: 160 / 54,9 / 82	
Descrizione	Mobile basso 160, 1 porta di vetro, 3 cassetti, versione a sinistra		Mobile basso 160, 1 porta di vetro, 3 cassetti, versione a destra		Mobile basso 160 frontale in vetro con cubo, 1 porta, 3 cassetti, versione a sinistra		Mobile basso 160 frontale in vetro con cubo, 1 porta, 3 cassetti, versione a destra	
Vetro frontale	optiwhite	antracite	optiwhite	antracite	optiwhite	antracite	optiwhite	antracite
Codice articolo	ASK16A-O-L	ASK16A-A-L	ASK16A-O-R	ASK16A-A-R	ASK16-O-L	ASK16-A-L	ASK16-O-R	ASK16-A-R
	a sinistra 1 ripiano 		a destra 1 ripiano 		a sinistra 1 ripiano 		a destra 1 ripiano 	
	L/P/H in cm: 160 / 54,9 / 82		L/P/H in cm: 160 / 54,9 / 82		L/P/H in cm: 192 / 54,9 / 82		L/P/H in cm: 192 / 54,9 / 82	
Descrizione	Mobile basso 160 con cubo, 1 ante, 3 cassetti, versione a sinistra		Mobile basso 160 con cubo, 1 ante, 3 cassetti, versione a destra		Mobile basso 192 con cubo, 1 ante, 3 cassetti, versione a sinistra		Mobile basso 192 con cubo, 1 ante, 3 cassetti, versione a destra	
Codice articolo	ASK16H-L		ASK16H-R		ASK19H-L		ASK19H-R	
	Porta che si scarica all'apertura(sono necessari 3 cm di distanza dalla parete) a sinistra 1 ripiano 		Porta che si scarica all'apertura(sono necessari 3 cm di distanza dalla parete) a destra 1 ripiano 		a sinistra 1 ripiano 		a destra 1 ripiano 	
	L/P/H in cm: 192 / 51,6 / 82		L/P/H in cm: 192 / 51,6 / 82		L/P/H in cm: 192 / 54,9 / 82		L/P/H in cm: 192 / 54,9 / 82	
Descrizione	Mobile basso 192, 1 porta di vetro, 3 cassetti, versione a sinistra		Mobile basso 192, 1 porta di vetro, 3 cassetti, versione a destra		Mobile basso 192 frontale in vetro con cubo, 1 porta, 3 cassetti, versione a sinistra		Mobile basso 192 frontale in vetro con cubo, 1 porta, 3 cassetti, versione a destra	
Vetro frontale	optiwhite	antracite	optiwhite	antracite	optiwhite	antracite	optiwhite	antracite
Codice articolo	ASK19A-O-L	ASK19A-A-L	ASK19A-O-R	ASK19A-A-R	ASK19-O-L	ASK19-A-L	ASK19-O-R	ASK19-A-R

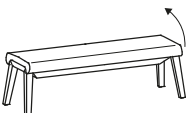
	<p>Porta che si scarica all'apertura(sono necessari 3 cm di distanza dalla parete)</p> <p>3 ripiani</p>  <p>L/P/H in cm: 64 / 42,5 / 130</p>	<p>Porta che si scarica all'apertura(sono necessari 3 cm di distanza dalla parete)</p> <p>3 ripiani</p>  <p>L/P/H in cm: 64 / 42,5 / 130</p>	<p>2 ripiani</p>  <p>L/P/H in cm: 64 / 42,5 / 130</p>	<p>2 ripiani</p>  <p>L/P/H in cm: 64 / 42,5 / 130</p>				
Descrizione	Highboard 64, 1 anta, battuta anta sinistra		Highboard 64, 1 anta, battuta anta destra		Highboard 64, 1 anta, 2 cassetti, battuta anta sinistra		Highboard 64, 1 anta, 2 cassetti, battuta anta destra	
Vetro frontale	optiwhite	antracite	optiwhite	antracite	optiwhite	antracite	optiwhite	antracite
Codice articolo	ASH64T-O-L	ASH64T-A-L	ASH64T-O-R	ASH64T-A-R	ASH64TL-O-L	ASH64TL-A-L	ASH64TL-O-R	ASH64TL-A-R
	 <p>L/P/H in cm: 64 / 42,5 / 130</p>	<p>superiore 1 fisso inferiore 1 ripiano ciascuno all'esterno al centro colonna estraibile (3 cassettiere) sotto 2 cassetti</p>  <p>L/P/H in cm: 96 / 42,5 / 146,2</p>	<p>Incastellatura di base antracite Piano da sollevare Vano gioielli e cosmetici Prese interne (2x 230V, 2x USB)</p>  <p>L/P/H in cm: 96 / 46,5 / 83,1</p>					
Descrizione	Highboard 64, 5 cassetti		Highboard 96, con colonna estraibile		Toiletta 96			
Vetro frontale	optiwhite	antracite	optiwhite	antracite	optiwhite	antracite	optiwhite	antracite
Codice articolo	ASH64L-O	ASH64L-A	ASH96A-O	ASH96A-A	ASST96-O	ASST96-A		
Sovrapprezzo illuminazione interna	---				(AS-IST96)			
	<p>Specchio Parsol bronzo Illuminazione con interruttore</p>  <p>L/P/H in cm: 80 / 3,6 / 71</p>	<p>Specchio Parsol bronzo</p>  <p>L/P/H in cm: 129 / 5,1 / 42</p>	<p>Piede e montante metallo antracite Cubo con porta (Stop a sinistra) 1 Ripiano in vetro</p>  <p>L/P/H in cm: 38 / 38 / 162</p>	<p>Piede metallo antracite</p>  <p>L/P/H in cm: 49 / 49 / 192</p>				
Descrizione	Specchio da trucco tondo 80/71 con illuminazione	Specchio 129/42	Servomuto, cubo		Appendiabiti			
Codice articolo	ASSR80	ASSP12	ASSTDK		ASGST			
	 <p>L/P/H in cm: 54 / 45 / 45</p>	 <p>L/P/H in cm: 145,6 / 45 / 45</p>	<p>Sedile pieghevole Spazio di stivaggio altezza circa 12 cm</p>  <p>L/P/H in cm: 145,6 / 45 / 45</p>					
Descrizione	Sgabello	Panchetta 146	Cassapanca 146 con spazio di stivaggio					
Codice articolo	ASHOCK	ASBEB	ASBEBs					
Gruppo prezzo S2								
Gruppo prezzo S4								
Gruppo prezzo L3								

Divisione interna ogni: 2 Ripiani 1 Asta appendiabiti	<p>L/P/H in cm: 242 / 70 / 226</p>	<p>L/P/H in cm: 282 / 70 / 226</p>	
	Descrizione Armadio ad ante scorrevoli 242		Armadio ad ante scorrevoli 282

Vetro frontale	optiwhite	antracite	Specchio Parsol	optiwhite	antracite	Specchio Parsol
Codice articolo	ASS24-O	ASS24-A	ASS24-P	ASS28-O	ASS28-A	ASS28-P

Sovrapprezzo illuminazione interna corpo (AS-K4)

Divisione interna ogni: 2 Ripiani 1 Asta appendiabiti	<p>L/P/H in cm: 322 / 70 / 226</p>
	Descrizione Armadio ad ante scorrevoli 322

Vetro frontale	optiwhite	antracite	Specchio Parsol
Codice articolo	ASS32-O	ASS32-A	ASS32-P

Sovrapprezzo illuminazione interna corpo (AS-K4)

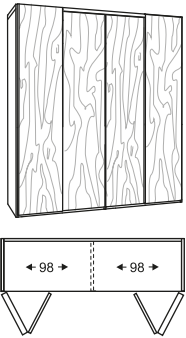
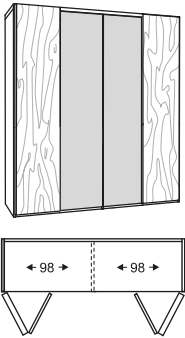
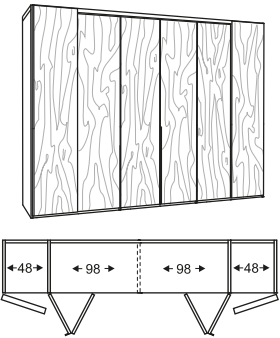
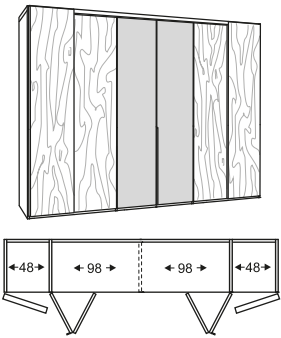
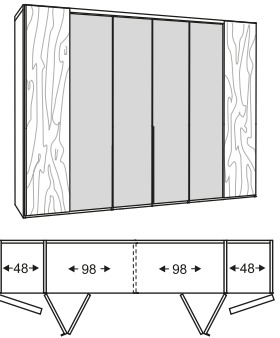
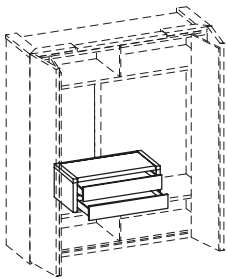
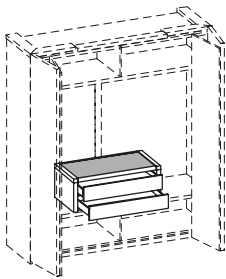
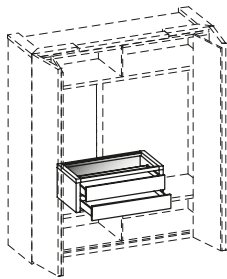
<p>Divisione interna ogni: 2 Ripiani 1 Asta appendiabiti</p>	 <p>L/P/H in cm: 202,4 / 64,8 / 229,9</p>	 <p>L/P/H in cm: 202,4 / 64,8 / 229,9</p>				
	<p>Descrizione</p> <p>Armadio con 4 ante a libro, frontale in legno</p>	<p>Armadio con 4 ante a libro, al centro 2 frontali in vetro</p>				
<p>Vetro frontale</p> <p>---</p>	<p>optiwhite</p>	<p>antracite</p>	<p>Specchio Parsol</p>			
<p>Codice articolo</p> <p>ASF401</p>	<p>ASF402-O</p>	<p>ASF402-A</p>	<p>ASF402-P</p>			
<p>Sovrapprezzo illuminazione interna corpo (AS-K2)</p>						
<p>Divisione interna ogni: 2 Ripiani 1 Asta appendiabiti</p>	 <p>L/P/H in cm: 302,4 / 64,8 / 229,9</p>	 <p>L/P/H in cm: 302,4 / 64,8 / 229,9</p>	 <p>L/P/H in cm: 302,4 / 64,8 / 229,9</p>			
	<p>Descrizione</p> <p>Armadio a cerniera pieghevole 6 ante, frontale in legno</p>	<p>Armadio a cerniera pieghevole 6 ante, al centro 2 frontali in vetro</p>		<p>Armadio a cerniera pieghevole 6 ante, al centro 4 frontali in vetro</p>		
<p>Vetro frontale</p> <p>---</p>	<p>optiwhite</p>	<p>antracite</p>	<p>Specchio Parsol</p>			
<p>Codice articolo</p> <p>ASF601</p>	<p>ASF602-O</p>	<p>ASF602-A</p>	<p>ASF602-P</p>	<p>ASF603-O</p>	<p>ASF603-A</p>	<p>ASF603-P</p>
<p>Sovrapprezzo illuminazione interna corpo (AS-K4)</p>						
	 <p>L/P/H in cm: 96,2 / 49,1 / 36,4</p>	<p>Piastra di copertura Sky pelle nera</p>  <p>L/P/H in cm: 96,2 / 49,1 / 36,4</p>	<p>Coprire il vetro Parsol in bronzo</p>  <p>L/P/H in cm: 96,2 / 49,1 / 36,4</p>			
<p>Descrizione</p> <p>Doppi cassetti interni 96, copertura in legno</p>	<p>Doppi cassetti interni 96, piastra di copertura pelle Sky</p>		<p>Doppi cassetti interni 96, copertura in vetro</p>			
<p>Codice articolo</p> <p>ASIL9FH</p>	<p>ASIL9FS</p>		<p>ASIL9FG</p>			

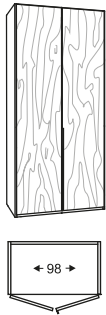
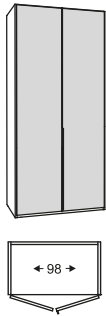
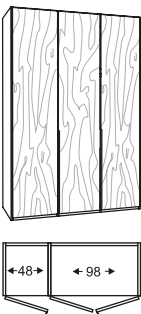
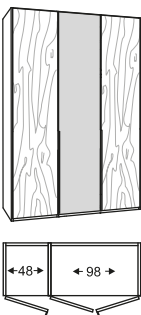
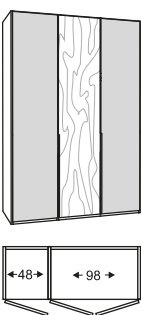
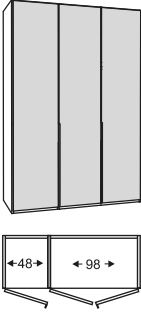
<p>Divisione interna: 2 Ripiani 1 Asta appendiabiti</p>	 <p>L/P/H in cm: 102 / 63 / 226</p>	 <p>L/P/H in cm: 102 / 63 / 226</p>				
	<p>Descrizione</p> <p>Armadio 2 ante, frontale in legno</p>	<p>Armadio 2 ante, frontale in vetro</p>				
<p>Vetro frontale</p> <p>---</p>	<p>optiwhite</p>		<p>antracite</p>		<p>Specchio Parsol</p>	
<p>Codice articolo</p> <p>ASS201</p>	<p>ASS203-O</p>		<p>ASS203-A</p>		<p>ASS203-P</p>	
<p>Sovrapprezzo illuminazione interna corpo</p>		<p>(AS-K1)</p>				
<p>Divisione interna ogni: 2 Ripiani 1 Asta appendiabiti</p>	 <p>L/P/H in cm: 152 / 63 / 226</p>	 <p>L/P/H in cm: 152 / 63 / 226</p>				
	<p>Descrizione</p> <p>Armadio 3 ante, frontale in legno</p>	<p>Armadio 3 ante, al centro 1 frontale in vetro</p>				
<p>Vetro frontale</p> <p>---</p>	<p>optiwhite</p>		<p>antracite</p>		<p>Specchio Parsol</p>	
<p>Codice articolo</p> <p>ASS301</p>	<p>ASS302-O</p>		<p>ASS302-A</p>		<p>ASS302-P</p>	
<p>Sovrapprezzo illuminazione interna corpo</p>		<p>(AS-K2)</p>				
<p>Divisione interna ogni: 2 Ripiani 1 Asta appendiabiti</p>	 <p>L/P/H in cm: 152 / 63 / 226</p>	 <p>L/P/H in cm: 152 / 63 / 226</p>				
	<p>Descrizione</p> <p>Armadio 3 ante, esterne 2 frontali in vetro</p>	<p>Armadio 3 ante, frontale in vetro</p>				
<p>Vetro frontale</p> <p>optiwhite</p>	<p>antracite</p>	<p>Specchio Parsol</p>		<p>optiwhite</p>	<p>antracite</p>	<p>Specchio Parsol</p>
<p>Codice articolo</p> <p>ASS303-O</p>	<p>ASS303-A</p>	<p>ASS303-P</p>		<p>ASS304-O</p>	<p>ASS304-A</p>	<p>ASS304-P</p>
<p>Sovrapprezzo illuminazione interna corpo</p>		<p>(AS-K2)</p>				

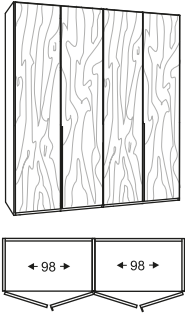
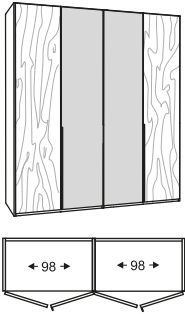
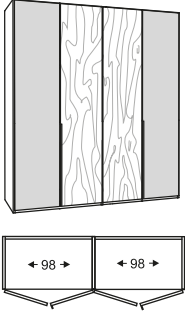
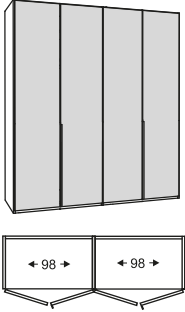

Divisione interna ogni: 2 Ripiani 1 Asta appendiabiti	 <p>L/P/H in cm: 202 / 63 / 226</p>	 <p>L/P/H in cm: 202 / 63 / 226</p>				
	Descrizione Armadio 4 ante, frontale in legno	Armadio 4 ante, al centro 2 frontali in vetro				
Vetro frontale	---		optiwhite	antracite	Specchio Parsol	
Codice articolo	ASS401		ASS402-O	ASS402-A	ASS402-P	
Sovrapprezzo illuminazione interna corpo			(AS-K2)			
Divisione interna ogni: 2 Ripiani 1 Asta appendiabiti	 <p>L/P/H in cm: 202 / 63 / 226</p>	 <p>L/P/H in cm: 202 / 63 / 226</p>				
	Descrizione Armadio 4 ante, esterne 2 frontali in vetro	Armadio 4 ante, frontale in vetro				
Vetro frontale	optiwhite	antracite	Specchio Parsol	optiwhite	antracite	Specchio Parsol
Codice articolo	ASS403-O	ASS403-A	ASS403-P	ASS404-O	ASS404-A	ASS404-P
Sovrapprezzo illuminazione interna corpo			(AS-K2)			

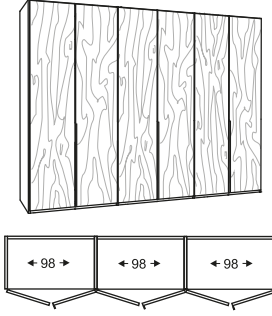
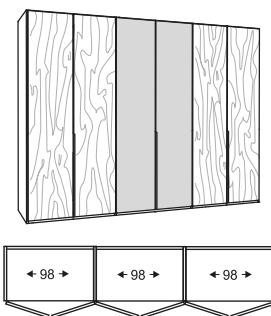
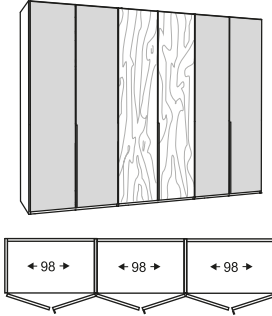
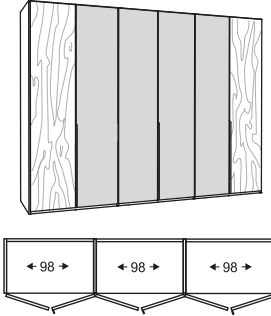
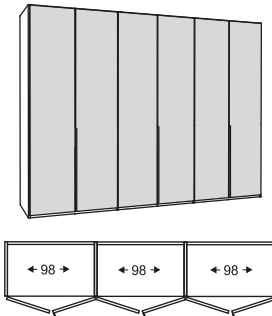
Divisione interna ogni: 2 Ripiani 1 Asta appendiabiti	<p>L/P/H in cm: 252 / 63 / 226</p>			<p>L/P/H in cm: 252 / 63 / 226</p>		
	Armadio 5 ante, frontale in legno			Armadio 5 ante, al centro 1 frontale in vetro		
Vetro frontale	---			optiwhite	antracite	Specchio Parsol
Codice articolo	ASS501			ASS502-O	ASS502-A	ASS502-P
Sovrapprezzo illuminazione interna corpo				(AS-K3)		
Divisione interna ogni: 2 Ripiani 1 Asta appendiabiti	<p>L/P/H in cm: 252 / 63 / 226</p>			<p>L/P/H in cm: 252 / 63 / 226</p>		
	Armadio 5 ante, esterne 2 frontali in vetro			Armadio 5 ante, al centro 3 frontali in vetro		
Vetro frontale	optiwhite	antracite	Specchio Parsol	optiwhite	antracite	Specchio Parsol
Codice articolo	ASS503-O	ASS503-A	ASS503-P	ASS504-O	ASS504-A	ASS504-P
Sovrapprezzo illuminazione interna corpo				(AS-K3)		
Divisione interna ogni: 2 Ripiani 1 Asta appendiabiti	<p>L/P/H in cm: 252 / 63 / 226</p>					
	Armadio 5 ante, frontale in vetro					
Vetro frontale	optiwhite	antracite	Specchio Parsol			
Codice articolo	ASS505-O	ASS505-A	ASS505-P			
Sovrapprezzo illuminazione interna corpo				(AS-K3)		

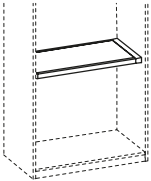
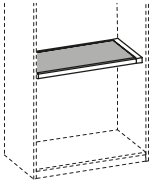
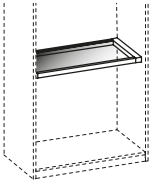
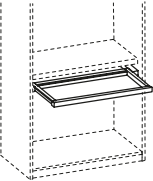
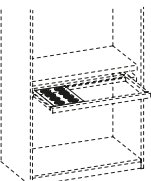
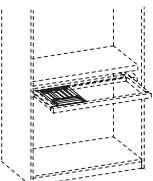
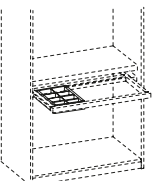
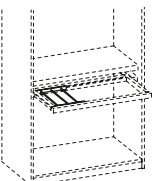
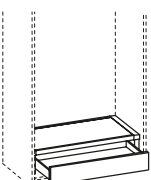
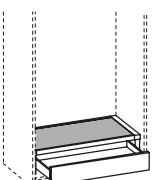
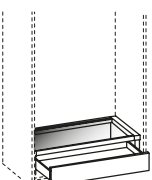
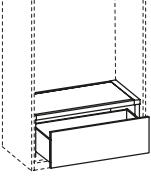
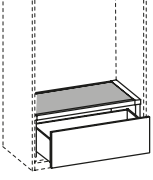
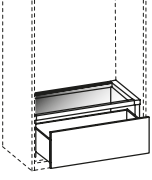
Divisione interna ogni: 2 Ripiani 1 Asta appendiabiti	 <p style="text-align: center;">L/P/H in cm: 302 / 63 / 226</p>	 <p style="text-align: center;">L/P/H in cm: 302 / 63 / 226</p>				
	Descrizione Armadio 6 ante, frontale in legno	Armadio 6 ante, al centro 2 frontali in vetro				
Vetro frontale	---	optiwhite	antracite	Specchio Parsol		
Codice articolo	ASS601	ASS602-O	ASS602-A	ASS602-P		
Sovrapprezzo illuminazione interna corpo		(AS-K3)				
Divisione interna ogni: 2 Ripiani 1 Asta appendiabiti	 <p style="text-align: center;">L/P/H in cm: 302 / 63 / 226</p>	 <p style="text-align: center;">L/P/H in cm: 302 / 63 / 226</p>				
	Descrizione Armadio 6 ante, frontale esterno in vetro, al centro 2 frontali in legno	Armadio 6 ante, al centro 4 frontali in vetro				
Vetro frontale	optiwhite	antracite	Specchio Parsol	optiwhite	antracite	Specchio Parsol
Codice articolo	ASS603-O	ASS603-A	ASS603-P	ASS604-O	ASS604-A	ASS604-P
Sovrapprezzo illuminazione interna corpo		(AS-K3)				
Divisione interna ogni: 2 Ripiani 1 Asta appendiabiti	 <p style="text-align: center;">L/P/H in cm: 302 / 63 / 226</p>					
	Descrizione Armadio 6 ante, frontale in vetro					
Vetro frontale	optiwhite	antracite	Specchio Parsol			
Codice articolo	ASS605-O	ASS605-A	ASS605-P			
Sovrapprezzo illuminazione interna corpo		(AS-K3)				

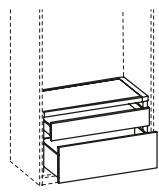
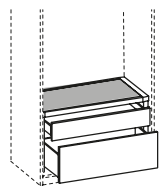
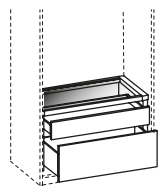

			Piastra di copertura Sky pelle nera 		Coprire il vetro Parsol in bronzo 			
	P/H in cm: 49,1 / 4		P/H in cm: 49,1 / 4		P/H in cm: 49,1 / 4		P/H in cm: 49 / 4	
Descrizione	Fondo con copertura in legno		Fondo con piastra di copertura pelle Sky		Fondo con copertura in vetro		Telaio estraibile	
Larghezza interna	78 cm	98 cm	78 cm	98 cm	78 cm	98 cm	78 cm	98 cm
Codice articolo	ASB78H	ASB98H	ASB78S	ASB98S	ASB78G	ASB98G	ASTA78	ASTA98
								
	L/P/H in cm: 27 / 39,9 / 2,6		L/P/H in cm: 27 / 39,9 / 2,6		L/P/H in cm: 27 / 39,9 / 7		L/P/H in cm: 27 / 39,9 / 2,6	
Descrizione	Guarnizione 1		Guarnizione 2		Inserito scomparto		Set barre	
Codice articolo	ASTAS1		ASTAS2		ASTAFA		ASTARE	
			Piastra di copertura Sky pelle nera 		Coprire il vetro Parsol in bronzo 			
	P/H in cm: 49,1 / 20,4		P/H in cm: 49,1 / 20,4		P/H in cm: 49,1 / 20,4			
Descrizione	Cassetti interni 20 alti, copertura in legno		Cassetto interno 20 alto, piastra di copertura pelle Sky		Cassetti interni 20 alti, copertura in vetro			
Larghezza interna	78 cm	98 cm	78 cm	98 cm	78 cm	98 cm		
Codice articolo	ASIL71H	ASIL91H	ASIL71S	ASIL91S	ASIL71G	ASIL91G		
			Piastra di copertura Sky pelle nera 		Coprire il vetro Parsol in bronzo 			
	P/H in cm: 49,1 / 36,4		P/H in cm: 49,1 / 36,4		P/H in cm: 49,1 / 36,4			
Descrizione	Cassetti interni 36 alti, copertura in legno		Cassetto interno 36 alto, piastra di copertura pelle Sky		Cassetti interni 36 alti, copertura in vetro			
Larghezza interna	78 cm	98 cm	78 cm	98 cm	78 cm	98 cm		
Codice articolo	ASIL73H	ASIL93H	ASIL73S	ASIL93S	ASIL73G	ASIL93G		



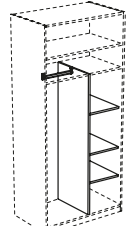

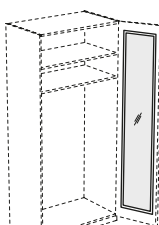
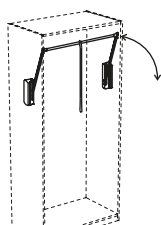

	 P/H in cm: 49,1 / 52,4		Piastra di copertura Sky pelle nera  P/H in cm: 49,1 / 52,4		Coprire il vetro Parsol in bronzo  P/H in cm: 49,1 / 52,4	
Descrizione	Doppi cassetti interni, copertura in legno		Doppi cassetti interni, piastra di copertura pelle Sky		Doppi cassetti interni, copertura in vetro	
Larghezza interna	78 cm	98 cm	78 cm	98 cm	78 cm	98 cm
Codice articolo	ASIL7DH	ASIL9DH	ASIL7DS	ASIL9DS	ASIL7DG	ASIL9DG

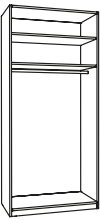
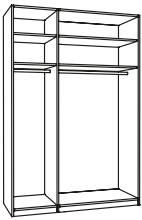
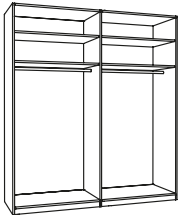
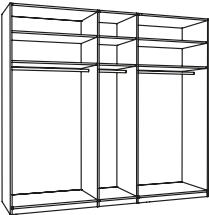
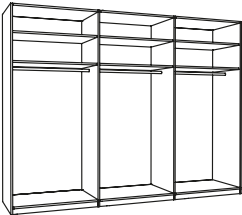
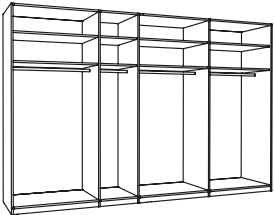
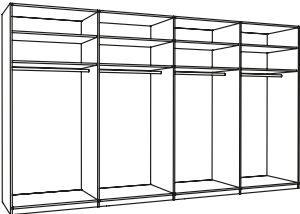
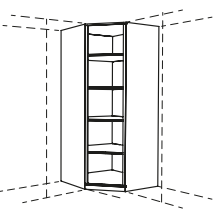
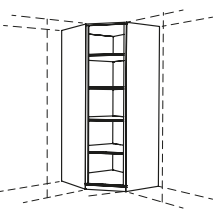



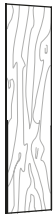

	 P/H in cm: 55,4 / 2				 P/H in cm: 55,4 / 2			
Descrizione	Ripiano				Ripiano con asta appendiabiti			
Larghezza interna	38 cm	48 cm	78 cm	98 cm	38 cm	48 cm	78 cm	98 cm
Codice articolo	ASFACH38	ASFACH48	ASFACH78	ASFACH98	ASFAKL38	ASFAKL48	ASFAKL78	ASFAKL98

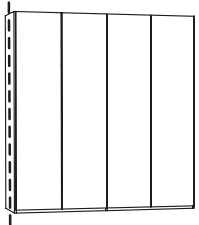
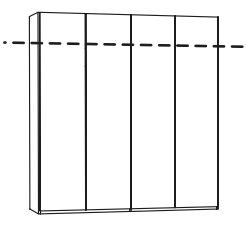
					 P/H in cm: 55,2 / 156,1	
Descrizione	Appendiabiti				Divisione multipurpose	
Larghezza interna	38 cm	48 cm	78 cm	98 cm	78 cm	98 cm
Codice articolo	ASKL38	ASKL48	ASKL78	ASKL98	ASMZ78	ASMZ98

	Specchio bianco con telaio in legno All'ordine indicare su quale anta dovrà essere montato  L/P/H in cm: 39,2 / 2,1 / 207,3	Larghezza regolabile 60 - 100 cm  L/P/H in cm: 98 / 15 / 84
Descrizione	Corpo intero specchio interno	Appendiabiti inclinabile
Codice articolo	AS-ISP	ASKLIFT

Divisione interna ogni: 2 Ripiani 1 Asta appendiabiti				
	L/P/H in cm: 52 / 60,8 / 226	L/P/H in cm: 52 / 60,8 / 226	L/P/H in cm: 102 / 60,8 / 226	L/P/H in cm: 152 / 60,8 / 226
Descrizione	Corpo senza frontale per 1 anta, battuta anta sinistra	Corpo senza frontale per 1 anta, battuta anta destra	Corpo senza frontale per 2 ante	Corpo senza frontale per 3 ante
Codice articolo	ASK1-L	ASK1-R	ASK2	ASK3
Sovrapprezzo illuminazione interna corpo		(AS-K1)		(AS-K2)
Divisione interna ogni: 2 Ripiani 1 Asta appendiabiti				
	L/P/H in cm: 202 / 60,8 / 226	L/P/H in cm: 252 / 60,8 / 226	L/P/H in cm: 302 / 60,8 / 226	L/P/H in cm: 352 / 60,8 / 226
Descrizione	Corpo senza frontale per 4 ante	Corpo senza frontale per 5 ante	Corpo senza frontale per 6 ante	Corpo senza frontale per 7 ante
Codice articolo	ASK4	ASK5	ASK6	ASK7
Sovrapprezzo illuminazione interna corpo		(AS-K2)	(AS-K3)	(AS-K4)
Divisione interna ogni: 2 Ripiani 1 Asta appendiabiti				
	L/P/H in cm: 402 / 60,8 / 226	L/P/H in cm: 99,7 / 99,7 / 226	L/P/H in cm: 99,7 / 99,7 / 226	
Descrizione	Corpo senza frontale per 8 ante	Corpo ad angolo con ripiani senza frontale, battuta anta sinistra	Corpo ad angolo con ripiani senza frontale, battuta anta destra	
Codice articolo	ASK8	ASKECK-L	ASKECK-R	
Sovrapprezzo illuminazione interna corpo		(AS-K4)	(AS-K1)	

Le ante senza maniglia a listello sono realizzate con listello di arresto interno						
	L/P/H in cm: 49,2 / 2,1 / 222,2	L/P/H in cm: 49,2 / 2,1 / 222,2	L/P/H in cm: 49,2 / 2,1 / 222,2	L/P/H in cm: 49,2 / 2,1 / 222,2		
Descrizione	Anta frontale in legno senza maniglia a listello, battuta anta sinistra		Anta frontale in legno senza maniglia a listello, battuta anta destra			
Codice articolo	ASFH-L		ASFH-R			
Le ante senza maniglia a listello sono realizzate con listello di arresto interno						
	L/P/H in cm: 49,2 / 2,2 / 222,2			L/P/H in cm: 49,2 / 2,2 / 222,2		
Descrizione	Anta frontale vetro senza maniglia a listello, battuta anta sinistra			Anta frontale vetro senza maniglia a listello, battuta anta destra		
Vetro frontale	optiwhite	antracite	Specchio Parsol	optiwhite	antracite	Specchio Parsol
Codice articolo	ASFG-O-L	ASFG-A-L	ASFG-P-L	ASFG-O-R	ASFG-A-R	ASFG-P-R
						
	L/P/H in cm: 49,2 / 2,2 / 222,2			L/P/H in cm: 49,2 / 2,2 / 222,2		
Descrizione	Anta frontale vetro con maniglia a listello, battuta anta sinistra			Anta frontale vetro con maniglia a listello, battuta anta destra		
Vetro frontale	optiwhite	antracite	Specchio Parsol	optiwhite	antracite	Specchio Parsol
Codice articolo	ASFGG-O-L	ASFGG-A-L	ASFGG-P-L	ASFGG-O-R	ASFGG-A-R	ASFGG-P-R
Per armadi ad ante a battente e scorrevoli 1-8 ante	Attenzione: I cassetti interni non vengono ridotti	Per la combinazione ad angolo il sovrapprezzo viene calcolato 2x.				
						
Descrizione	Sovrapp. per riduzione profondità armadio		Sovrapprezzo per riduzione altezza armadio			
Codice articolo	ASSOT		ASSOH			

	<p>(Pannello listellare impiallacciato, smussato tutt'intorno)</p> <p>lunghezza massimo 252 cm Larghezza massima 110 cm</p> <p>Spessore del materiale: 14, 20 o 23 mm</p>  <p>(Viene calcolato almeno 0,5 m²)</p>	<p style="text-align: center;">CURA DEL LEGNO</p> <p>250 ml di olio di manutenzione VOGLAUER e panno di lucidatura</p>  <p>L'olio VOGLAUER originale pulisce e rinfresca la superficie, creando un film protettivo traspirante.</p> <p>Ogni 100 ml di latte detergente e olio riparatore VOGLAUER, spugna ruvida e panni lucidanti</p>  <p>Per la riparazione di piccoli danni della superficie e impurità.</p>		<p style="text-align: center;">MANUTENZIONE STOFFA</p> <p>200 ml di acqua demineralizzata e di detergente per fibre sintetiche, guanto per la pulizia, spazzola e panno.</p>  <p>Per la pulizia e la manutenzione dei rivestimenti in fibre sintetiche</p> <p>f. Collezione: CURL, CHALET, VINTAGE, SELECT, NOVA</p>
<p>Descrizione</p>	<p>Pannello di copertura sui due lati impiallacciato</p>	<p>Set manutenzione</p>	<p>Kit riparazione</p>	<p>Kit pulizia e manutenzione per fibre sintetiche</p>
<p>Codice articolo</p>	<p style="text-align: center;">ASBLBS</p>	<p style="text-align: center;">ASPSET</p>	<p style="text-align: center;">ASRSET</p>	<p style="text-align: center;">ASVISET</p>
	<p style="text-align: center;">(per m²)</p>			
MANUTENZIONE DELLA PELLE				
	<p>200 ml di detergente delicato e di lozione con protezione dalla luce, spugna e panni.</p>  <p>Il kit manutenzione pelle VOGLAUER originale per la pulizia accurata e delicata e l'impermeabilizzazione della pelle. <u>Raccomandazione:</u> 2 - 4 applicazioni l'anno.</p>	<p>Per la rimozione dello sporco ostinato, non unto e degli strati di polvere sulla pelle.</p> 	<p>Impermeabilizzazione e protezione dalla luce altamente efficaci. La pelle viene reidratata e resta così morbida. Ritarda lo scolorimento.</p> 	
<p>Descrizione</p>	<p>Kit manutenzione per la pelle</p>	<p>Detergente intensivo pelle 200 ml</p>	<p>Lozione per pelle 200 ml</p>	
<p>Codice articolo</p>	<p style="text-align: center;">ASLESET</p>	<p style="text-align: center;">ASLEREI</p>	<p style="text-align: center;">ASLEPFL</p>	

CONDIZIONI GENERALI DI VENDITA

1. Generale

1.1. Le seguenti condizioni di vendita e di fornitura valgono per tutti i rapporti commerciali (quali contratti di acquisto, contratti di lavoro e servizi, contratti di montaggio, ecc.) tra VOGLAUER Gschwandtner & Zwilling GmbH, di seguito denominata VOGLAUER, e i suoi clienti. Effettuando un ordine o stipulando un contratto con VOGLAUER, il cliente lo riconosce vincolanti. Condizioni contrattuali generali diverse, contrastanti o integrative non diventano parte del contratto, anche se note, a meno che la loro validità non sia stata espressamente concordata per iscritto. Se nel contratto vengono concordate per iscritto condizioni che si discostano dalle presenti condizioni di vendita e fornitura, prevalgono le disposizioni del contratto.

1.2. VOGLAUER stipula contratti solo con imprenditori. Se, in casi eccezionali, il cliente è un consumatore ai sensi della legge sulla protezione dei consumatori, è tenuto ad informare VOGLAUER, altrimenti sarà responsabile per i danni. Le presenti condizioni generali di vendita e fornitura si applicano alle transazioni commerciali con i consumatori solo nella misura in cui non violano le disposizioni imperative della legge sulla tutela dei consumatori.

2. Offerta, prezzi

2.1. Tutti i prezzi indicati da VOGLAUER nelle offerte e nei listini prezzi sono soggetti a modifiche senza preavviso e prezzi netti, a meno che non sia espressamente indicato che l'imposta sul valore aggiunto prevista dalla legge è inclusa. I prezzi di VOGLAUER sono franco domicilio senza montaggio. L'imposta sul valore aggiunto è calcolata separatamente secondo le disposizioni di legge in vigore il giorno della consegna o dell'adempimento. VOGLAUER si riserva il diritto di apportare ragionevoli modifiche tecniche e di altro tipo. Se l'ordine di un cliente non contiene informazioni sui prezzi, al presente ordine si applicano i listini prezzi di VOGLAUER in vigore il giorno di ricevimento dell'ordine.

2.2. Se la consegna - senza che VOGLAUER sia colpevolmente responsabile di un ritardo nella consegna - avviene solo dopo la data di consegna concordata, VOGLAUER ha il diritto di aumentare i prezzi concordati di conseguenza. Tale adeguamento del prezzo viene effettuato tenendo conto della modifica dei costi salariali previsti dal contratto collettivo o di altri costi necessari per la prestazione di servizi, come quelli relativi a materiali, energia, trasporti, finanziamento esterno dei lavori, ecc. tra la data di consegna convenuta e la data di consegna effettiva.

2.3. Le consegne export sono sempre fatturate in Euro e devono essere pagate in Euro. Se viene espressamente concordata un'altra valuta, la fatturazione sarà basata sul tasso di cambio con l'Euro del giorno della conferma d'ordine da parte di VOGLAUER. Per il calcolo è da tenere in considerazione la quotazione della Banca nazionale austriaca (ÖNB) (pubblicata su: <https://www.oenb.at/zins-saeztzweckselkurse/>).

3. Accettazione dell'ordine, principi dell'ordine

3.1. Se un ordine viene inoltrato a VOGLAUER, il contratto si conclude solo con la conferma d'ordine scritta o la consegna della merce o l'invio della fattura da parte di VOGLAUER. Al momento dell'ordine, il cliente è tenuto a fornire tutta la documentazione necessaria per la produzione della merce (misure, dimensioni naturali, piani, ecc.) in modo completo e corretto. Eventuali costi aggiuntivi dovuti a divergenze delle circostanze effettive rispetto ai documenti o ai piani forniti dal cliente, nonché costi aggiuntivi dovuti a ritardi nella consegna dei documenti sono a carico del cliente. Modifiche all'ordine dopo l'accettazione sono possibili solo di comune accordo e per iscritto.

3.2. Se, al momento dell'ordine, l'oggetto della fornitura non è ancora stato determinato in tutti i suoi dettagli (in particolare nella progettazione tecnica), verrà emessa una conferma d'ordine provvisoria. Il cliente è obbligato a specificare l'ordine in modo tempestivo (comunicazione delle dimensioni naturali, ecc.) in modo da poter rispettare i termini di consegna. Dopo che i dati sono stati resi noti, verrà emessa una conferma d'ordine finale, con la quale il contenuto del contratto sarà determinato in modo vincolante, a meno che il cliente non sollevi immediatamente un'obiezione scritta. In tal caso, il contratto di fornitura resta in ogni caso in vigore conformemente alla conferma provvisoria dell'ordine. In caso di modifica dell'ordine a seguito di una conferma d'ordine provvisoria, i prezzi saranno adeguati a qualsiasi stima preliminare dei costi.

4. Spedizione, consegna

4.1. Salvo diverso accordo, la merce deve essere consegnata franco domicilio. La merce viene scaricata dal mezzo di trasporto in arrivo e messa a disposizione del partner contrattuale presso il punto di scarico indicato nell'area rampa o di prelievo. L'assicurazione di trasporto viene stipulata solo su esplicita richiesta del cliente. Eventuali costi che ne derivano sono a carico esclusivo del cliente. Salvo diverso accordo scritto, il rischio economico è trasferito al cliente al momento della spedizione della merce, in caso di ritardo dell'accettazione da parte del cliente con la disponibilità alla spedizione di VOGLAUER.

4.2. Salvo diverso accordo scritto di VOGLAUER, la scelta del luogo di spedizione, dell'itinerario e dei mezzi di trasporto deve essere effettuata a discrezione di VOGLAUER, senza alcuna responsabilità per il trasporto più economico e veloce. Se non diversamente concordato espressamente per iscritto, i tempi di consegna indicati non sono sempre vincolanti.

4.3. I termini di consegna concordati iniziano generalmente a decorrere dalla data della conferma d'ordine. Se VOGLAUER non dispone a questo punto (inizio del periodo) dei documenti necessari per la produzione, come in particolare dimensioni (naturali) dei locali, il termine di consegna inizierà a decorrere dal giorno in cui VOGLAUER riceve l'ultimo documento necessario per la produzione. Il cliente è tenuto ad assicurare che questi documenti siano trasmessi tempestivamente. I termini di consegna (tempi di consegna) vengono prolungati dei tempi di ritardo nel montaggio per i quali VOGLAUER non è responsabile. Se il cliente deve effettuare un account, il termine di consegna non inizia prima del giorno di ricevimento dell'account.

4.4. Se il cliente non adempie - anche senza colpa - all'accettazione dell'oggetto della fornitura, VOGLAUER ha il diritto di esigere il consueto corrispettivo per il magazzino; inoltre VOGLAUER ha il diritto di recedere dal contratto di fornitura e il cliente è tenuto a pagare la differenza tra il prezzo concordato e i proventi previsti dalla vendita dell'oggetto della fornitura. In caso di montaggio concordato, il cliente è tenuto a controllare gli elementi contrattuali immediatamente dopo il completamento del montaggio. In caso di rifiuto di accettazione, si applicano le disposizioni in materia di mora dei creditori.

4.5. Nel caso in cui i termini di consegna pattuiti vengano superati di oltre 3 settimane da parte di VOGLAUER, il cliente ha il diritto di recedere dal contratto dopo aver fissato un periodo di proroga ragionevole. Se la data di consegna viene oltrepassata a causa di motivi aziendali, che VOGLAUER non può scongiurare nemmeno con un'amministrazione adeguata (in particolare scioperi, interruzioni operative, mancanza di materie prime, ma anche cause di forza maggiore come epidemie che portano alla chiusura dei siti operativi ("lockdown" ecc.)), il cliente ha il diritto di recedere dal contratto solo se la data di consegna supera i 2 mesi e viene stabilita una proroga ragionevole.

4.6. Al fine di garantire un approvvigionamento efficiente e razionale del partner contrattuale da parte di VOGLAUER, le parti convengono sulla validità esclusiva della versione in vigore delle norme di scarico emesse da Zukunftsinitiative Möbellogistik (ZIMLog) per la consegna e lo scarico, che sono disponibili per il download su Internet all'indirizzo www.doc-mobel.org/zimlog.html o inviate al partner contrattuale in forma scritta su richiesta.

4.7. VOGLAUER ha il diritto di effettuare le consuete consegne in eccesso o in difetto. Nella misura sopra descritta, il partner contrattuale non ha il diritto di rifiutare l'accettazione.

4.8. Una sanzione contrattuale concordata tra il fornitore e il partner contrattuale in singoli casi richiede, per essere applicabile, una riserva testualmente dichiarata del partner contrattuale al momento dell'accettazione della merce.

4.9. La riserva di penali contrattuali deve essere indirizzata direttamente a VOGLAUER. I collaboratori da VOGLAUER, gli autisti o altri terzi non sono autorizzati a ricevere una penale contrattuale.

5. Rescissione del contratto

5.1. Se il cliente non adempie ai suoi obblighi contrattuali o non li adempie completamente, VOGLAUER ha il diritto di recedere dal contratto. Il diritto di recesso dal contratto può essere dichiarato anche per una parte dell'oggetto della fornitura. In tal caso VOGLAUER è tenuto a consegnare la parte dell'oggetto della fornitura non interessata dal recesso e il cliente è tenuto ad effettuare il pagamento per tale parte.

5.2. Se il diritto di recesso di VOGLAUER viene esercitato per motivi imputabili al cliente, anche se il cliente non ha colpa o se il cliente recede dal contratto senza averne il diritto, il cliente deve pagare le prestazioni anticipate fornite da

VOGLAUER nell'ambito dell'esecuzione del contratto (acquisto di materiali, servizi speciali, spese di lavoro e simili). VOGLAUER ha la possibilità di addebitare un importo forfetario pari al 25% del valore dell'ordine per le prestazioni anticipate senza dover fornire documentazione di prova particolare dei singoli servizi. I prodotti su misura già realizzati da VOGLAUER saranno interamente rimborsati al netto delle spese di montaggio e di consegna.

6. Installazione

6.1. In caso di installazione concordata, il cliente è tenuto a garantire un accesso adeguato ai locali da allestire. Qualora siano disponibili mezzi di trasporto come gru e ascensori, questi

devono essere messi gratuitamente a disposizione di VOGLAUER o di subappaltatori incaricati da VOGLAUER.

6.2. Il cliente è responsabile per il deposito dei beni mobili consegnati in cantiere e ciò include in particolare il deposito a prova di furto e il deposito asciutto degli oggetti in cantiere.

6.3. Il cliente deve assicurarsi che l'installazione possa essere effettuata senza ritardi, in particolare che gli installatori non siano ostacolati da altri artigiani. Inoltre, i locali da arredare nell'area di installazione devono essere tenuti pronti, eventualmente riscaldati, puliti, sufficientemente illuminati e dotati di energia elettrica. I costi per il consumo di elettricità e acqua sono a carico del cliente. I tappeti devono essere resi antisovolo dal cliente e sufficientemente coperti in modo che non si verificano sporco o danni.

6.4. Se durante l'installazione devono essere effettuati collegamenti con oggetti del cliente o di terzi (ad esempio, fissaggio alla muratura mediante foratura o scalpellatura), il cliente è tenuto ad informare VOGLAUER di eventuali aree pericolose prima dell'inizio dei lavori; in particolare, deve essere indicato l'esatto svolgimento dei lavori relativi a impianti elettrici, gas, acqua e altre tubazioni.

6.5. VOGLAUER non è tenuto a verificare le caratteristiche delle pareti o degli oggetti a cui devono essere applicati fissati durante l'installazione. D'altra parte, il cliente è obbligato a informare VOGLAUER sulle caratteristiche delle pareti o degli oggetti che potrebbero mettere in pericolo un'installazione semplice e senza problemi. Eventuali spese aggiuntive derivanti da caratteristiche sconosciute delle pareti o degli oggetti sono a carico del cliente.

6.6. I costi aggiuntivi per straordinari e ritardi di installazione causati dal cliente, nonché lavori non inclusi nella conferma d'ordine o lavori dovuti a stock difettoso saranno addebitati separatamente. Ciò vale anche nel caso in cui VOGLAUER abbia preso in carico i lavori di installazione in modo forfetario o i lavori di installazione siano stati concessi come sconto.

6.7. La pulizia dei locali dopo l'installazione deve essere effettuata dal cliente a proprie spese. In assenza di accordi contrattuali contrari, i servizi di installazione offerti da VOGLAUER non comprendono l'installazione e il collegamento di tutti i tipi di apparecchiature elettriche o di apparecchi di illuminazione. Salvo diverso accordo, tali lavori devono essere eseguiti dal cliente a proprie spese tramite un'impresa autorizzata. Qualsiasi materiale di imballaggio deve essere smaltito dal cliente a proprie spese.

7. Segnalazione di difetti

Il cliente deve ispezionare la merce consegnata per accertarsi dell'assenza di eventuali difetti senza indugio, cioè entro otto giorni di calendario al massimo. VOGLAUER deve essere informato per iscritto di consegne incomplete o errate, nonché di reclami per difetti riconoscibili immediatamente dopo il ricevimento della merce, mentre i difetti e gli errori non riconoscibili devono essere notificati immediatamente dopo la loro scoperta. La natura e l'entità del presunto difetto devono risultare chiaramente dalla denuncia. Se i difetti e gli errori non vengono denunciati per tempo, la consegna si considera approvata e si esclude la rivendicazione del diritto di garanzia.

Il cliente è tenuto a controllare la merce per individuare difetti quantitativi o qualitativi riconoscibili esternamente con metodi adeguati senza aprire l'imballaggio (di seguito denominati "metodi di controllo adeguati"). Metodi di controllo adeguati sono in particolare, ma non esclusivamente, i) il controllo della quantità di merce consegnata, ii) il controllo visivo dell'imballaggio e iii) il controllo della merce per verificare danni da trasporto o altri danni esternamente riconoscibili.

Il partner contrattuale è tenuto a denunciare immediatamente, al più tardi entro due giorni lavorativi, i vizi palesi. L'invio tempestivo della segnalazione dei difetti è sufficiente per rispettare il termine di denuncia dei difetti.

Ogni segnalazione di difetto deve essere in forma di testo per essere efficace.

8. Garanzia commerciale

VOGLAUER garantisce la merce consegnata per un periodo di un anno dalla data di consegna, il periodo di garanzia per gli apparecchi elettrici e l'illuminazione forniti da VOGLAUER è di sei mesi.

I diritti di garanzia del cliente presuppongono che abbia adempiuto ai suoi obblighi legali di controllo della merce e di segnalazione dei difetti. Se il cliente non ha ispezionato correttamente la merce e/o non ha dato tempestiva comunicazione dei difetti, VOGLAUER declina ogni responsabilità per i difetti non rivelati.

In caso di contestazione giustificata e tempestiva dei difetti, VOGLAUER, tenendo conto degli interessi del cliente, fornirà una garanzia mediante miglioramento, concedendo una riduzione del prezzo o una consegna sostitutiva (scambio) o riterà la merce difettosa e rimborserà il prezzo di acquisto. VOGLAUER si riserva il diritto di scegliere il rispettivo rimedio di garanzia. Se VOGLAUER non adempie ai propri obblighi di garanzia entro un termine ragionevole, il cliente ha il diritto di ridurre il prezzo o di recedere dal contratto. Le attività sviluppate da VOGLAUER sulla base di segnalazioni ingiustificate di difetti sono considerate ordini che il cliente è tenuto a pagare.

Sono esclusi dalla garanzia, in particolare, i seguenti elementi:

- beni forniti dal cliente;
- per danni derivanti da difetti di inventario (ad es. muratura difettosa, umidità dell'edificio, difetti di costruzione, ecc.);
- la compatibilità dei materiali utilizzati da VOGLAUER con altre parti e caratteristiche del locale da arredare, ad esempio arredamenti, colori chiari, riscaldamento e simili di terzi;
- deformazione e fessurazione dei legni massicci utilizzati;
- la funzione dell'oggetto della consegna e l'idoneità del materiale utilizzato, se la costruzione deve essere eseguita dal cliente o dal suo mandatario (ad esempio, architetto);
- lievi scolorimenti nelle tonalità di colore e nella struttura della superficie o dell'impiallaccatura dei singoli oggetti della fornitura;
- i fatti esclusi dal certificato di qualità VOGLAUER o dalla dichiarazione di garanzia del produttore VOGLAUER.

9. Esenzione di responsabilità

9.1. VOGLAUER è responsabile per danni al di fuori dell'ambito della legge sulla responsabilità del prodotto solo se VOGLAUER è colpevole di dolo o colpa grave. È esclusa la responsabilità per negligenza lieve, così come è escluso il risarcimento di danni conseguenti e perdite finanziarie, risparmi non realizzati, perdita di profitto, perdita di interessi e danni derivanti da pretese di terzi nei confronti del cliente.

9.2. Nell'ambito della legge sulla responsabilità del prodotto, VOGLAUER è responsabile per i danni alle persone e alle cose subiti da un consumatore. VOGLAUER non è responsabile dei danni materiali subiti da una società. Inoltre, è escluso il ricorso del cliente ai sensi del § 933b ABGB. Le richieste di risarcimento danni cadono in prescrizione al più tardi tre anni dopo la consegna.

9.3. Inoltre, le parti contraenti rinunciano reciprocamente a tutte le richieste di risarcimento danni per tutti i danni nella misura in cui questi sono coperti da una polizza assicurativa della parte lesa. Questa rinuncia non si applica ai danni causati intenzionalmente o per negligenza grave o se l'assicuratore sarebbe indennizzato in conseguenza di tale rinuncia.

9.4. Un dispositivo di chiusura e di sicurezza messo a disposizione da VOGLAUER non costituisce un dispositivo antieffrazione o antifurto, per cui sono escluse richieste di risarcimento danni a tale riguardo. Pertanto, la protezione da furto con scasso e furto deve sempre essere fornita dal cliente stesso a proprio rischio e a proprie spese e VOGLAUER non è responsabile per il contenuto bloccato.

10. Pagamento

10.1. Le fatture per le consegne di merci devono essere pagate secondo gli accordi raggiunti di volta in volta. In assenza di accordi contrari, il cliente è tenuto a versare un terzo dell'importo indicato nella conferma d'ordine come addebito subito dopo l'ordine, un terzo 2 settimane prima della consegna e il credito residuo del contratto di fornitura immediatamente dopo la fatturazione senza detrazione. Se non esiste un accordo scritto tra le parti contraenti su un termine di pagamento, i pagamenti degli importi della fattura sono dovuti senza detrazione immediatamente dopo il ricevimento della fattura. Le cambiali o gli assegni sono accettati solo sulla base di un accordo scritto speciale e solo in account. Le spese di sconto e di fatturazione sono a carico del cliente e sono immediatamente esigibili. Il cliente prende atto che i rappresentanti di vendita di VOGLAUER non sono autorizzati ad incassare i crediti.

10.2. In caso di mancato pagamento, vengono concordati interessi di mora pari all' 9,2 % al di sopra del tasso d'interesse di base. È esclusa la compensazione da parte del cliente, a meno che VOGLAUER non abbia riconosciuto per iscritto i crediti o li abbia stabiliti come giuridicamente vincolanti.

10.3. Nel caso in cui presso il cliente non si dovesse più svolgere la normale attività aziendale, verranno prese delle misure esecutive nei suoi confronti, avrà luogo un protesto di assegni o cambiano o avverrà il blocco o la sospensione del pagamento o viene presentata una procedura di ristrutturazione giudiziaria o stragiudiziale o una domanda di insolvenza sui suoi beni o aperta una domanda di insolvenza per mancanza di beni a copertura dei costi, VOGLAUER ha il diritto di far valere immediatamente tutti i crediti derivanti dal rapporto d'affari, anche se sono stati accettati cambiali o assegni o è stato concesso il pagamento a rate. Lo stesso vale se il cliente è in mora con i suoi pagamenti o se sono note altre circostanze che mettono in dubbio la sua solvibilità.

10.4. Il cliente non ha il diritto di trattenerne i pagamenti dovuti sulla base di presunti difetti, a meno che i difetti e l'importo delle somme da trattenerne non siano stati riconosciuti per iscritto da VOGLAUER o siano stati determinati da un tribunale. La cessione a terzi dei crediti del cliente nei confronti di VOGLAUER e la cessione dei diritti e degli obblighi derivanti dal contratto concluso non è consentita senza il previo consenso scritto di VOGLAUER.

10.5. VOGLAUER ha il diritto di cedere a terzi (ad esempio una banca o un factor) i crediti nei confronti del partner contrattuale derivanti da fatture e servizi a terzi (ad esempio una banca o un factor) nella misura prevista dalla legge. Il partner contrattuale consente la trasmissione a terzi dei dati necessari per la riscossione dei crediti.

11. Riserva di proprietà

11.1. La merce consegnata rimane di proprietà di VOGLAUER fino al completo adempimento degli obblighi del cliente, in particolare il pagamento del prezzo d'acquisto, compresi i costi accessori e gli interessi, tasse, spese, ecc.

11.2. Le consegne effettuate per uno specifico progetto di costruzione e relative allo stesso ordine, anche se ordinate, consegnate e fatturate (fattura parziale) in diverse parti, formano un unico ordine. In questo caso, la riserva di proprietà su tutte le merci che sono state consegnate per il rispettivo progetto di costruzione si estingue solo quando tutti i reclami dell'intero ordine sono stati risolti.

11.3. Il cliente può rivendere la merce consegnata con riserva di proprietà solo se è dedicata come merce o se la riserva di proprietà è scaduta con il pagamento o se VOGLAUER è espressamente d'accordo. Se la merce viene rivenduta, il cliente cede a VOGLAUER i crediti derivanti dalla vendita della merce con riserva di proprietà. Il cliente ha l'obbligo di contrassegnare la cessione mediante la registrazione contabile nei propri libri contabili e, su richiesta di VOGLAUER, indicare i nomi dei debitori del prezzo d'acquisto e indicare esattamente in cifre i crediti ceduti. La cessione viene accettata da VOGLAUER. Eventuali tasse o imposte relative alla cessione sono a carico del cliente e manlevano e tengono indenne VOGLAUER da ogni responsabilità al riguardo. VOGLAUER ha il diritto di rivendere in qualsiasi momento la cessione e di riscuotere direttamente i crediti ceduti.

11.4. Il cliente è tenuto a mantenere la merce soggetta a riserva di proprietà sufficientemente assicurata contro i rischi usuali, come i pericoli naturali, e a dimostrarlo a VOGLAUER su richiesta. Il cliente cede a VOGLAUER tutti i diritti assicurativi. Inoltre, il cliente è tenuto a conservare la merce secondo le istruzioni di VOGLAUER e lo stato dell'arte. Il cliente è tenuto a trattare la merce con cura durante l'esistenza della riserva di proprietà.

11.5. VOGLAUER dovrà essere immediatamente informato di qualsiasi accesso di terzi alla proprietà riservata di VOGLAUER (pignoramento o descrizione a titolo di pegno, altre disposizioni giudiziarie e/o ufficiali). Il cliente è tenuto ad assistere VOGLAUER nell'esercizio dei diritti di VOGLAUER sulla proprietà riservata e a sostenere i relativi costi nella misura in cui ha causato la messa in pericolo della proprietà riservata di VOGLAUER.

11.6. Nel caso in cui la merce soggetta a riserva di proprietà venga combinata o mescolata con altri oggetti, VOGLAUER ha diritto alla comproprietà del nuovo oggetto e precisamente in proporzione al valore della merce soggetta a riserva di proprietà rispetto al valore dell'altro oggetto al momento dell'unione o mescolanza. Se il nuovo oggetto così creato viene rivenduto, il cliente cede a VOGLAUER l'alienazione del prezzo di acquisto dalla rivendita ai sensi della disposizione precedente.

12. Proprietà intellettuale

I marchi, le illustrazioni e i relativi disegni, disegni in scala e descrizioni sono proprietà intellettuale di VOGLAUER e non possono essere riprodotti né resi accessibili a terzi senza il consenso scritto di VOGLAUER.

13. Pubblicità

Resta inteso che gli oggetti forniti da VOGLAUER possono essere utilizzati da VOGLAUER per scopi pubblicitari (elenco di riferimento, brochure, comunicati stampa, ecc.) con riferimento al nome del cliente e alle illustrazioni dell'oggetto fornito. In questo contesto, il cliente concede a VOGLAUER il diritto di fotografare gli oggetti dell'arredo.

14. Forza maggiore

Eventi di forza maggiore che colpiscono VOGLAUER o uno dei suoi fornitori autorizzano VOGLAUER a sospendere le consegne per la durata dell'impedimento e un ragionevole periodo di avvertimento senza incorrere in ritardi o recedere dal contratto in tutto o in parte a seconda dei suoi effetti.

I casi di forza maggiore sono, senza tuttavia essere limitati a questi: tutti gli effetti di forze naturali come terremoti, fulmini, gelate, tempeste, inondazioni, guerre, epidemie, leggi, interventi ufficiali (ad esempio leggi e ordinanze emanate per prevenire la diffusione del COVID 19 e le conseguenti restrizioni "lockdown"), conflitti, interruzioni dei trasporti, divieti di uscita, importazione e transito, restrizioni di pagamento internazionali, materie prime e mancanza di corrente; inoltre, disturbi operativi come esplosioni, incendi, scioperi, sabotaggi e tutti gli altri eventi che possono essere prevenuti solo con costi sproporzionati e mezzi economicamente non giustificabili.

15. Consenso ai sensi della legge sulla protezione dei dati

Il cliente acconsente espressamente alla raccolta, all'elaborazione e all'utilizzo da parte di VOGLAUER dei dati personali forniti dal cliente o che saranno forniti in futuro per scopi di marketing, compresa la creazione di un file cliente. Tale consenso comprende in particolare la trasmissione di informazioni a fini pubblicitari via fax, lettera, e-mail o con qualsiasi altro mezzo di trasmissione. Questo consenso può essere revocato dal cliente in qualsiasi momento con effetto per il futuro.

16. Disposizioni finali

16.1. Si applica il diritto austriaco, ad eccezione delle norme di riferimento e della Convenzione delle Nazioni Unite sui contratti di compravendita internazionale di merci. Il foro competente per tutte le controversie derivanti direttamente o indirettamente dal contratto è il tribunale competente del capoluogo di provincia di Salisburgo. Il luogo di adempimento per la consegna e il pagamento è la sede legale di VOGLAUER.

16.2. L'eventuale invalidità totale o parziale di singole disposizioni del contratto o delle presenti condizioni generali di vendita non pregiudica la validità delle restanti disposizioni. La disposizione totalmente o parzialmente invalida si intende sostituita da una disposizione il cui risultato economico si avvicina il più possibile a quello della disposizione invalida.

16.3. Tutte le modifiche e le integrazioni dei contratti tra VOGLAUER e il cliente devono essere apporate per iscritto, anche in caso di deroga al requisito della forma scritta. Tutte le dichiarazioni di VOGLAUER hanno efficacia giuridica solo se avvengono per iscritto e da parte dei dipendenti della sede centrale di VOGLAUER. Abtenau.

VOGLAUER

echt:
alpin
design

Design. Natura. Artigianato.

Innovativo nel
rispetto dell'ambiente
verde e sociale

Impatto ambientale per

- Consumo delle materie prime e dell'energia
- Componenti verificati
- Emissioni
- Smaltimento/riciclaggio
- Imballaggio
- Distribuzione e trasporto
- Qualità, sicurezza, durata nel tempo
- solo fornitori certificati per l'ambiente e la qualità

l'energia/il riciclaggio

- Riciclaggio termico del 95% dei rifiuti di legno
- Riciclaggio di tutte le vernici a base di acqua e disinfettanti
- L'energia proviene da fonti rinnovabili
- Rinuncia consapevole degli impianti di climatizzazione

Responsabilità sociale

- Accademia Voglauer - formazione dei dipendenti
- Servizio navetta gratuito per i dipendenti
- Mensa aziendale
- Sostegno alle organizzazioni a luce blu



Mobili in legno per
un'atmosfera accogliente

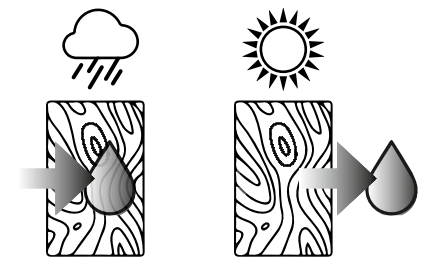

Holz speichert
Feuchtigkeit...

e la rilascia di
nuovo.

Impegno per la natura e la
qualità da oltre 90 anni.



Initiative PRO
Massivholz



Klimafreundliche
Holzverarbeitung

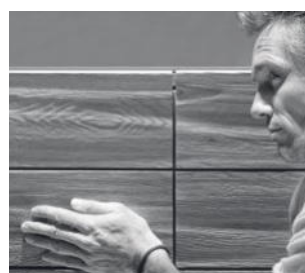

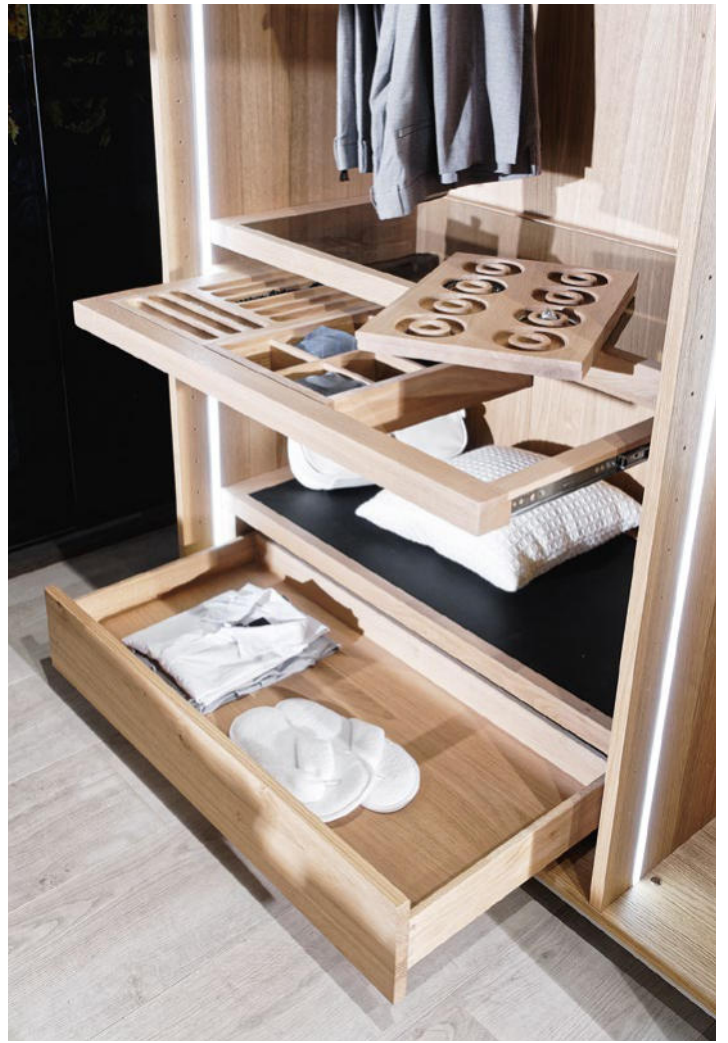



TUTTE LE LINEE DI MOBILI VOGLAUER



ABITARE / MANGIARE INSIEME



V/alpin living



V/montanara living



V/rock living



V/tekura living



V/lacera living



DORMIRE



V/alpin sleeping



V/montanara sleeping



V/vaganto sleeping



V/lacera sleeping



INGRESSO



V/alpin coming



V/montanara coming



V/rock coming



V/tekura coming



V/lacera coming



BAGNO



V/alpin bad



V/montanara bad



V/quell bad



V/lineos bad



V/lacera bad

