

VOGLAUER

echt:
alpin
design



V/montanara
living

ELENCO TIPI
(valido dal 01.07.2025)

Per effettuare un ORDINE si prega di indicare i seguenti punti:

MODELLO | V/montanara

TIPO DI LEGNO:



EG | Quercia selvatica / oliato

VETRO/FACCIATA monteg-



M-PM | Piano in vetro



M-PH | Piano in legno

VETRO/FACCIATA optiwhite:



O-PO | Piano in vetro



O-PH | Piano in legno

ILLUMINAZIONE:



ILLUMINAZIONE
con circuito radiocoman-
dato



ILLUMINAZIONE
con interruttore

MATERIALI DI RIVESTIMENTO:

(si prega di indicare la sigla e la definizione del colore)

GRUPPO PREZZO S2

NOVA



NN natur **NK** kiesel **NC** clay **NG** graphit **NS** schiefer **NL** liver **NO** olive **NA** aqua **NP** petrol

GRUPPO PREZZO S4

CURL



CN natur **CM** melange **CS** steele **CO** olive **CW** warm grey **CT** timber **CD** dark blue **CR** royal red **CB** black

CHALET

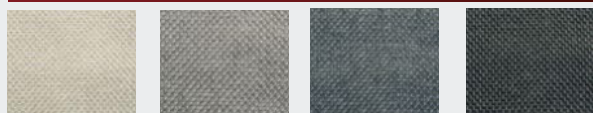

CP perl **CK** kiesel **CU** umbragrau **CV** vidalschwarz

VINTAGE



VQ quarz **VB** bronze **VT** terra **VM** moor

SELECT

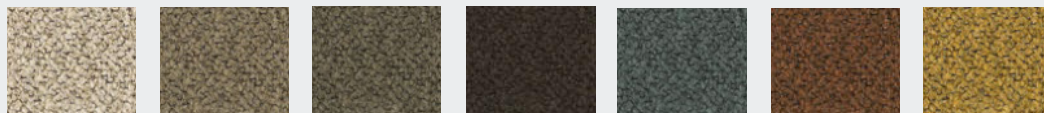

SN natur **SU** umbra **SB** basaltbraun **SS** schwarz **SM** mineralblau **SK** kupfer **SH** honiggelb

LODEN



MG grauweiß **MB** basaltgrau

GRUPPO PREZZO L3

LEDER MONTAN



LR reinweiß **LW** sahne **LO** coco **LK** kiesel **LA** azurblau **LV** cognac **LM** stone **LP** cenere

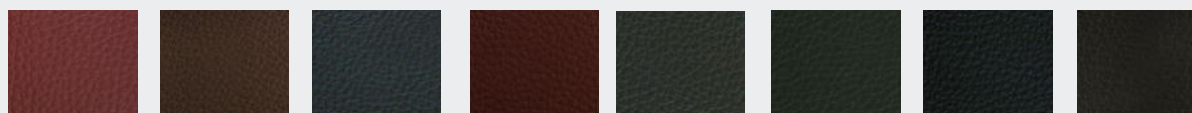

LY ziegelrot **LU** caffè **LL** oceano **LX** burgundy **LN** anthrazit **LZ** army green **LS** schwarz **LT** testa di moro



MT tundra Braun

VOGLAUER - Zertifiziert & Ausgezeichnet

Voglauer Gschwandtner & Zwilling GmbH 5441 Abtenau - Austria FN 39238d Landesgericht Salzburg



Con la comparsa di questo listino prezzi, tutti i precedenti verranno sostituiti. Deviazioni di forma, caratteristiche, dimensioni e colori, nonché modifiche tecniche ed errori di stampa (riservati)

Struttura / portate massime:

Ripiani della carcassa/costruzione:	Tabelloni impiallacciati in vero legno		
Frontali:	legno massiccio (design legno lavorato a spacco) oppure Colorglas satinato		
piastre di copertura:	pannello listellare impiallacciato in vero legno (14 mm) o Colorglas satinato (8 mm)		
Ripiani:	Dietro le ante in legno rovere massello 13 mm, dietro i frontali in vetro trasparente ripiani in vetro 8 mm (Parsol bronze)		
Vetri frontali trasparenti:	Parsol bronco (vetro temprato di sicurezza)		
Cassetti:	Cassetti in legno massiccio giuntato (quercia) con estrazione completa scorrevole a scomparsa		
Piani del tavolo:	Carpenter's top real wood veneer with solid van liner - superficie in legno idrorepellente in miscela di vernice e cera naturale al tatto		
Apertura anta e cassetto:	apertura automatica PUSH-ON		
Portate massime:	Ripiani di scomparto in vetro 6 mm:	massimo 5 kg	cassetti fino a 80 cm larghezza: massimo 10 kg
	Ripiani di scomparto in vetro 8 mm:	massimo 10 kg	cassetti oltre 80 cm larghezza: massimo 25 kg
	Ripiani di scomparto in legno:	massimo 15 kg	Sedie: massimo 110 kg
	Unità di sospensione:	lt. Elenco dei tipi	

Illuminazione (opzionale)

Tutti i sistemi di illuminazione sono incorporati fissi e cablati nei mobili da VOGLAUER. Ogni elemento illuminato ha una propria unità di alimentazione, ovvero un trasformatore e un cavo di alimentazione (circa 2,5 m) con spina europea.

Circuito a scelta:

- con mini interruttore interno
- con circuito radiocomandato e dimmer (viene incluso un trasmettitore radio manuale per ogni elemento di arredo)-
(successivamente è possibile aggiungere più illuminazioni su un trasmettitore manuale)

Potenza/consumo: Spot LED: 2 wats/pc, striscia COB LED con strato di fosforo continuo: 5 Watt/metro lineare, canale di vetro LED (Q-Line): 7 Watt/metro lineare

Etichettatura del consumo energetico: Per tutti i mobili VOGLAUER con illuminazione vale quanto segue: „Questo prodotto contiene una sorgente luminosa di **classe di efficienza energetica F**“. Le sorgenti luminose e i relativi dispositivi di controllo possono essere sostituiti solo da personale qualificato.

Materiali legnosi - clima ambientale:

Nonostante la lavorazione più accurata, il legno è una materia prima viva che reagisce ai cambiamenti dell'umidità dell'aria e si adatta alle condizioni climatiche. Diversi colori, strutture, piccole crepe, lievi deformazioni o altri nodi aperti possono essere le inevitabili conseguenze. Un clima ambientale ideale per i mobili è a circa 18-23 °C con un'umidità dell'aria del 45-55% circa. Per ridurre al minimo deformazioni e crepe, i mobili di legno massiccio devono essere esposti a fluttuazioni minime di temperature o umidità.

Superfici in legno oliate:

Le nostre combinazioni di olio duro e cera a base di oli vegetali soddisfano gli standard ambientali più rigorosi e sono equiparabili a prodotti bio. La superficie oliata respira e migliora il clima ambientale. La superficie è antistatica, quindi repellente alla polvere e allo sporco.

Manutenzione della superficie oliata: Per conservare il valore dei mobili oliati di VOGLAUER, si consiglia di applicare olio ogni 6-8 mesi circa. Applicare uno strato sottile di olio VOGLAUER („Olio“ - v. accessori) con un panno morbido privo di sfilacciature e distribuirlo in modo uniforme sfregando in direzione della fibra. Infine lucidare con un panno in cotone asciutto. La superficie diventerà lucente come seta e morbida come velluto.

Materiali di rivestimento dei mobili:

- **Stoffa Loden** in lana di tosa pura 100 %
- **Stoffa Vintage** in microfibra al 100 % (PES)
- Morbida **nappa di bovino** resistente con pieno fiore e Millkorn marcato.
- **Stoffa Select** in tessuto misto(29% PES, 27% PAN, 22% CV, 13% WO, 9% CO)
- **Stoffa Curl** in filati Q2-Hitex® di facile manutenzione (74% PAN, 26 % PES)
- **Stoffa Chalet** in filati Q2-Hitex® di facile manutenzione (58% PAN, 42 % PES)
- Tessuto **Nova** Parte superiore: 96% polietilene riciclato (RPET) / 4% nylon (NY), parte inferiore: 100% polietilene riciclato (RPET)

La produzione o lavorazione di stoffa e pelli richiede molte fasi di lavorazione, è perciò impossibile evitare lievi scostamenti di colore nel prodotto finito. Lo si deve tenere presente soprattutto quando si confrontano i campioni e i mobili originali. La formazione di pieghe è un processo naturale e pertanto non ne riduce la qualità. Si formano per l'uso o l'estensione dei materiali di rivestimento.

Indicazioni importanti per la progettazione:

- Chiarire le condizioni relative alla costruzione, gli ostacoli, le dimensioni e i valori di carico quando si determinano i requisiti, al fine di garantire una corretta esecuzione del contratto.
- Definire i lavori elettrici preliminari per i collegamenti e i dispositivi (i sistemi di illuminazione a sé stanti richiedono soluzioni di canaline per cavi sopra o sotto l'intonaco). Ogni elemento illuminato ha un cavo di alimentazione separato (circa 2,5 m) con spina europea. L'allacciamento alla rete elettrica per l'illuminazione (prese, uscita cavo) può essere eseguito nel mobile del corpo dietro allo schienale complessivo (spazio vuoto dietro lo schienale circa 23 mm).
- Le cerniere sono nichelate e regolabili in modo tridimensionale. Tuttavia, per l'esatto montaggio delle ante è indispensabile che i mobili siano posizionati su un pavimento piano; le irregolarità possono essere compensate con i cunei inclusi nella fornitura dei mobili:
- Tutti gli elementi con porte a battente possono essere montati solo con il lato cerniera distante dalla parete, come mostrato nello schizzo, poiché le ante sporgono lateralmente quando vengono aperte.
- Tutte le dimensioni specificate nell'elenco dei modelli sono teoriche e approssimative e possono discostarsi dalle dimensioni effettive, in particolare a causa della somma di tutte le tolleranze. Le sporgenze delle maniglie o altre sporgenze secondarie dei componenti non sono prese in considerazione nelle dimensioni generali.

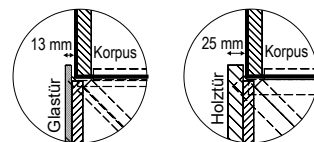



Montaggio dei mobili

Anche gli elementi verticali devono essere fissati al muro per evitare ribaltamenti a causa delle ante di grandi dimensioni e dei cassetti completamente estraibili. VOGLAUER include gli accessori di montaggio adatti per pareti in muratura. Per pareti in materiale leggero sarà lo stesso montatore a doversi procurare i tasselli e le viti adeguati. VOGLAUER non si assume alcuna responsabilità per il montaggio!

Tutti i mobili vengono assemblati da VOGLAUER in fabbrica e adattati singolarmente. I mobili ingombranti sono scomponibili ai fini del montaggio oppure vengono consegnati scomposti. Per i mobili non assemblati VOGLAUER include gli schemi di montaggio nella fornitura.

Passaporto di qualità dei mobili VOGLAUER:

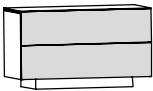
Al momento dell'acquisto dei mobili VOGLAUER, viene consegnato il pass di qualità per i mobili VOGLAUER (download online: www.voglauer.com). Una documentazione completa che specifica i 5 anni di garanzia e contiene molte informazioni importanti come le istruzioni per l'uso e la cura.

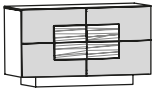
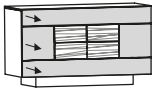
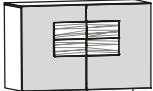
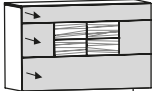
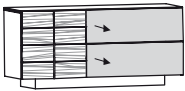
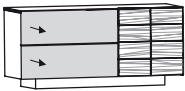
	 <p>L/P/H in cm: 128 / 51,8 / 73,4</p>				<p>Specchio Parsol bronzo</p>  <p>L/P/H in cm: 129 / 5,1 / 42</p>											
Descrizione	Madia 128 con 2 cassetti				Specchio 129/42 cm											
Piastra di copertura	Piano in vetro				Piano in legno				---							
Colore vetro	montegrau		optiwhite		montegrau		optiwhite		---							
Codice articolo	NS12-M-PM		NS12-O-PO		NS12-M-PH		NS12-O-PH		NSP12							
	1 Ripiano															
	 <p>L/P/H in cm: 128 / 51,8 / 74</p>				 <p>L/P/H in cm: 128 / 51,8 / 74</p>											
Descrizione	Madia 128/74, 2 ante in vetro				Madia 128/74, 3 cassetti											
Piastra di copertura	Piano in vetro				Piano in legno				Piano in vetro				Piano in legno			
Colore vetro	montegrau		optiwhite		montegrau		optiwhite		montegrau		optiwhite		montegrau		optiwhite	
Codice articolo	NS12U-M-PM		NS12U-O-PO		NS12U-M-PH		NS12U-O-PH		NS12UL-M-PM		NS12UL-O-PO		NS12UL-M-PH		NS12UL-O-PH	
	1 Ripiano															
	 <p>L/P/H in cm: 128 / 51,8 / 90</p>				 <p>L/P/H in cm: 128 / 51,8 / 90</p>											
Descrizione	Madia 128/90, 2 ante in vetro				Madia 128/90, 3 cassetti											
Piastra di copertura	Piano in vetro				Piano in legno				Piano in vetro				Piano in legno			
Colore vetro	montegrau		optiwhite		montegrau		optiwhite		montegrau		optiwhite		montegrau		optiwhite	
Codice articolo	NSH12-M-PM		NSH12-O-PO		NSH12-M-PH		NSH12-O-PH		NSH12L-M-PM		NSH12L-O-PO		NSH12L-M-PH		NSH12L-O-PH	
	1 Ripiano															
	 <p>L/P/H in cm: 160 / 51,8 / 73,4</p>				 <p>L/P/H in cm: 160 / 51,8 / 73,4</p>											
Descrizione	Madia 160 con anta e 2 cassetti, battuta anta sinistra				Madia 160 con anta e 2 cassetti, battuta anta destra											
Piastra di copertura	Piano in vetro				Piano in legno				Piano in vetro				Piano in legno			
Colore vetro	montegrau		optiwhite		montegrau		optiwhite		montegrau		optiwhite		montegrau		optiwhite	
Codice articolo	NS16-M-L-PM		NS16-O-L-PO		NS16-M-L-PH		NS16-O-L-PH		NS16-M-R-PM		NS16-O-R-PO		NS16-M-R-PH		NS16-O-R-PH	

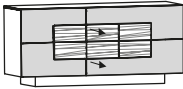
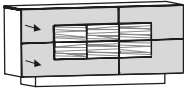
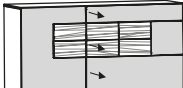
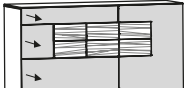
	1 Ripiano				1 Ripiano			
								
	L/P/H in cm: 160 / 51,8 / 74				L/P/H in cm: 160 / 51,8 / 74			
Descrizione	Madia 160/74, 1 anta, 2 cassetti, battuta anta sinistra				Madia 160/74, 1 anta, 2 cassetti, battuta anta destra			
Piastra di copertura	Piano in vetro		Piano in legno		Piano in vetro		Piano in legno	
Colore vetro	montegrau	optiwhite	montegrau	optiwhite	montegrau	optiwhite	montegrau	optiwhite
Codice articolo	NS16U-M-L-PM	NS16U-O-L-PO	NS16U-M-L-PH	NS16U-O-L-PH	NS16U-M-R-PM	NS16U-O-R-PO	NS16U-M-R-PH	NS16U-O-R-PH
	1 Ripiano				1 Ripiano			
								
	L/P/H in cm: 160 / 51,8 / 90				L/P/H in cm: 160 / 51,8 / 90			
Descrizione	Madia 160/90, 1 anta, 3 cassetti, battuta anta sinistra				Madia 160/90, 1 anta, 3 cassetti, battuta anta destra			
Piastra di copertura	Piano in vetro		Piano in legno		Piano in vetro		Piano in legno	
Colore vetro	montegrau	optiwhite	montegrau	optiwhite	montegrau	optiwhite	montegrau	optiwhite
Codice articolo	NSH16-M-L-PM	NSH16-O-L-PO	NSH16-M-L-PH	NSH16-O-L-PH	NSH16-M-R-PM	NSH16-O-R-PO	NSH16-M-R-PH	NSH16-O-R-PH

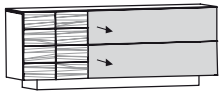
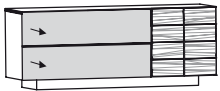
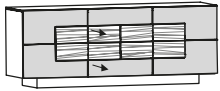
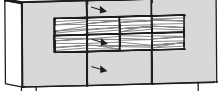
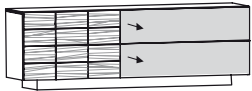
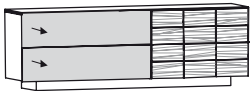
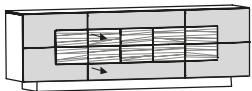
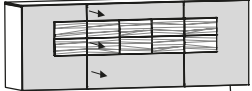
	1 Ripiano				1 Ripiano			
								
	L/P/H in cm: 192 / 51,8 / 73,4				L/P/H in cm: 192 / 51,8 / 73,4			
Descrizione	Madia 192 con anta e 2 cassetti, battuta anta sinistra				Madia 192 con anta e 2 cassetti, battuta anta destra			
Piastra di copertura	Piano in vetro		Piano in legno		Piano in vetro		Piano in legno	
Colore vetro	montegrau	optiwhite	montegrau	optiwhite	montegrau	optiwhite	montegrau	optiwhite
Codice articolo	NS19-M-L-PM	NS19-O-L-PO	NS19-M-L-PH	NS19-O-L-PH	NS19-M-R-PM	NS19-O-R-PO	NS19-M-R-PH	NS19-O-R-PH
	Esternamente 1 ripiano ciascuno				Esternamente 1 ripiano ciascuno			
								
	L/P/H in cm: 192 / 51,8 / 74				L/P/H in cm: 192 / 51,8 / 90			
Descrizione	Madia 192/74, 2 ante, 2 cassetti				Madia 192/90, 2 ante, 3 cassetti			
Piastra di copertura	Piano in vetro		Piano in legno		Piano in vetro		Piano in legno	
Colore vetro	montegrau	optiwhite	montegrau	optiwhite	montegrau	optiwhite	montegrau	optiwhite
Codice articolo	NS19U-M-PM	NS19U-O-PO	NS19U-M-PH	NS19U-O-PH	NSH19-M-PM	NSH19-O-PO	NSH19-M-PH	NSH19-O-PH
	1 Ripiano				1 Ripiano			
								
	L/P/H in cm: 224 / 51,8 / 73,4				L/P/H in cm: 224 / 51,8 / 73,4			
Descrizione	Madia 224 con anta scorrevole e 2 cassetti, anta scorrevole a sinistra				Madia 224 con anta scorrevole e 2 cassetti, anta scorrevole a destra			
Piastra di copertura	Piano in vetro		Piano in legno		Piano in vetro		Piano in legno	
Colore vetro	montegrau	optiwhite	montegrau	optiwhite	montegrau	optiwhite	montegrau	optiwhite
Codice articolo	NS22-M-L-PM	NS22-O-L-PO	NS22-M-L-PH	NS22-O-L-PH	NS22-M-R-PM	NS22-O-R-PO	NS22-M-R-PH	NS22-O-R-PH
	Esternamente 1 ripiano ciascuno				Esternamente 1 ripiano ciascuno			
								
	L/P/H in cm: 224 / 51,8 / 74				L/P/H in cm: 224 / 51,8 / 90			
Descrizione	Madia 224/74, 2 ante, 2 cassetti				Madia 224/90, 2 ante, 3 cassetti			
Piastra di copertura	Piano in vetro		Piano in legno		Piano in vetro		Piano in legno	
Colore vetro	montegrau	optiwhite	montegrau	optiwhite	montegrau	optiwhite	montegrau	optiwhite
Codice articolo	NS22U-M-PM	NS22U-O-PO	NS22U-M-PH	NS22U-O-PH	NSH22-M-PM	NSH22-O-PO	NSH22-M-PH	NSH22-O-PH

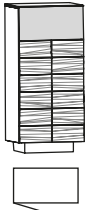
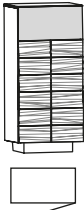
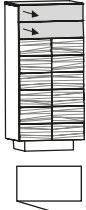
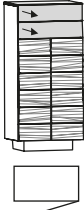
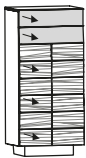
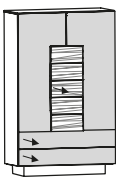
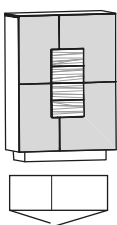
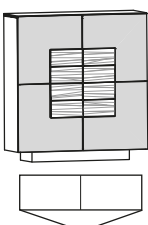
	3 Ripiani  L/P/H in cm: 64 / 42,5 / 138	3 Ripiani  L/P/H in cm: 64 / 42,5 / 138						
Descrizione	Highboard 64, 1 anta, battuta anta sinistra		Highboard 64, 1 anta, battuta anta destra					
Piastra di copertura	Piano in vetro		Piano in legno		Piano in vetro		Piano in legno	
Colore vetro	montegrau	optiwhite	montegrau	optiwhite	montegrau	optiwhite	montegrau	optiwhite
Codice articolo	NH64T-M-L-PM	NH64T-O-L-PO	NH64T-M-L-PH	NH64T-O-L-PH	NH64T-M-R-PM	NH64T-O-R-PO	NH64T-M-R-PH	NH64T-O-R-PH
	2 Ripiani  L/P/H in cm: 64 / 42,5 / 138	2 Ripiani  L/P/H in cm: 64 / 42,5 / 138						
Descrizione	Highboard 64, 1 anta, 2 cassetti, battuta anta sinistra		Highboard 64, 1 anta, 2 cassetti, battuta anta destra					
Piastra di copertura	Piano in vetro		Piano in legno		Piano in vetro		Piano in legno	
Colore vetro	montegrau	optiwhite	montegrau	optiwhite	montegrau	optiwhite	montegrau	optiwhite
Codice articolo	NH64TL-M-L-PM	NH64TL-O-L-PO	NH64TL-M-L-PH	NH64TL-O-L-PH	NH64TL-M-R-PM	NH64TL-O-R-PO	NH64TL-M-R-PH	NH64TL-O-R-PH
	 L/P/H in cm: 64 / 42,5 / 138	superiore 1 fissa inferiore 1 ripiano ciascuno all'esterno al centro colonna estraibile (3 cassettiere) sotto 2 cassetti  L/P/H in cm: 96 / 42,5 / 154						
Descrizione	Highboard 64, 5 cassetti		Highboard 96, con colonna estraibile					
Piastra di copertura	Piano in vetro		Piano in legno		Piano in vetro		Piano in legno	
Colore vetro	montegrau	optiwhite	montegrau	optiwhite	montegrau	optiwhite	montegrau	optiwhite
Codice articolo	NH64L-M-PM	NH64L-O-PO	NH64L-M-PH	NH64L-O-PH	NH96A-M-PM	NH96A-O-PO	NH96A-M-PH	NH96A-O-PH
	3 ripiani di scomparto ciascuno  L/P/H in cm: 96 / 42,5 / 137,4	3 ripiani di scomparto ciascuno  L/P/H in cm: 128 / 42,5 / 137,4						
Descrizione	Highboard 96, ante in vetro		Highboard 128, ante in vetro					
Piastra di copertura	Piano in vetro		Piano in legno		Piano in vetro		Piano in legno	
Colore vetro	montegrau	optiwhite	montegrau	optiwhite	montegrau	optiwhite	montegrau	optiwhite
Codice articolo	NH96G-M-PM	NH96G-O-PO	NH96G-M-PH	NH96G-O-PH	NH128G-M-PM	NH128G-O-PO	NH128G-M-PH	NH128G-O-PH

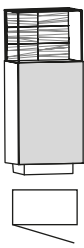
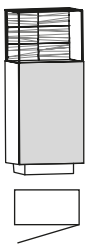
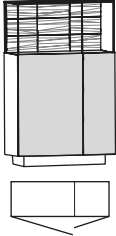
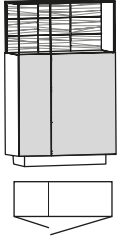
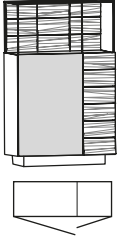
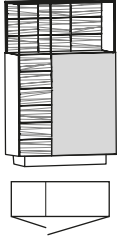
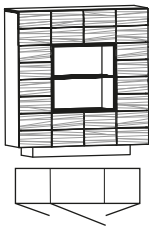
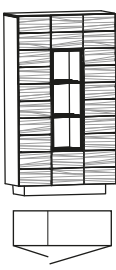
sotto 2 ripiani di scomparto sopra cubo in vetro con parte posteriore in legno lavorato a spacco									
	L/P/H in cm: 64 / 41,5 / 153,3	L/P/H in cm: 64 / 41,5 / 153,3							
Descrizione	Highboard 64 con elemento vetrina, 1 anta, battuta anta sinistra		Highboard 64 con elemento vetrina, 1 anta, battuta anta destra						
Vetro frontale	montegrau	optiwhite	montegrau	optiwhite					
Codice articolo	NH64V-M-L	NH64V-O-L	NH64V-M-R	NH64V-O-R					
Sovrapprezzo illuminazione con interruttore			(N-LS64Q)						
Sovrapprezzo illuminazione con radio e dimmer			(N-LF64Q)						
sotto 2 ripiani di scomparto sopra cubo in vetro con parte posteriore in legno lavorato a spacco									
	L/P/H in cm: 96 / 41,5 / 153,3	L/P/H in cm: 96 / 41,5 / 153,3	L/P/H in cm: 96 / 42,5 / 153,3	L/P/H in cm: 96 / 42,5 / 153,3					
Descrizione	Highboard 96 con elemento vetrina, 2 ante, versione a sinistra		Highboard 96 con elemento vetrina, 2 ante, versione a destra		Highboard 96 con elemento vetrina, 2 ante, versione a sinistra		Highboard 96 con elemento vetrina, 2 ante, versione a destra		
Vetro frontale	montegrau	optiwhite	montegrau	optiwhite	montegrau	optiwhite	montegrau	optiwhite	
Codice articolo	NH96V-M-L	NH96V-O-L	NH96V-M-R	NH96V-O-R	NH96VH-M-L	NH96VH-O-L	NH96VH-M-R	NH96VH-O-R	
Sovrapprezzo illuminazione con interruttore					(N-LS96Q)				
Sovrapprezzo illuminazione con radio e dimmer					(N-LF96Q)				
3 ripiani di scomparto ciascuno					4 ripiani di scomparto ciascuno				
	L/P/H in cm: 128 / 42,5 / 137,4					L/P/H in cm: 96 / 42,5 / 169,4			
Descrizione	Highboard 128, pannelli in legno				Vetrina 96/170, 2 ante in legno				
Piastra di copertura	Piano in vetro		Piano in legno		Piano in vetro		Piano in legno		
Colore vetro (telaio)	montegrau	optiwhite	montegr. (allu. argento)	optiw. (allu. argento)	montegrau	optiwhite	montegr. (allu. argento)	optiw. (allu. argento)	
Codice articolo	NH128H-M-PM	NH128H-O-PO	NH128H-M-PH	NH128H-O-PH	NVN96H-M-PM	NVN96H-O-PO	NVN96H-M-PH	NVN96H-O-PH	
Sovrapprezzo schienale in vetro	(N-R2)				(N-R3)				
Sovrapprezzo 2x spot a LED con interruttore	(N-LS2)				(N-LS3)				
Sovrapprezzo 2x spot a LED con radio e dimmer	(N-LF2)				(N-LF3)				

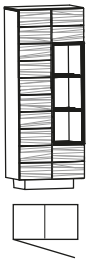
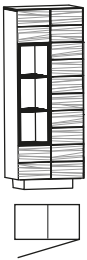
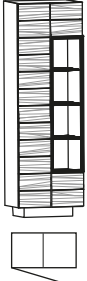
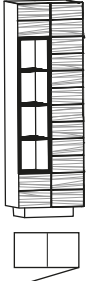
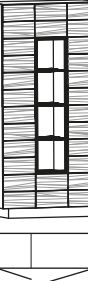
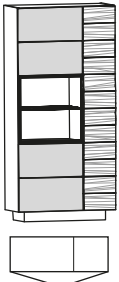
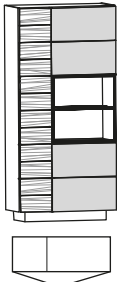

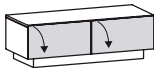
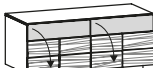
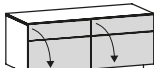
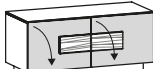
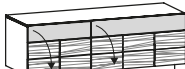
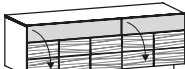
	4 ripiani di scomparto ciascuno				4 ripiani di scomparto ciascuno			
								
	L/P/H in cm: 64 / 42,5 / 169,4				L/P/H in cm: 64 / 42,5 / 169,4			
Descrizione	Vetrina 64/170, ante in legno, battuta anta sinistra				Vetrina 64/170, ante in legno, battuta anta destra			
Piastra di copertura	Piano in vetro		Piano in legno		Piano in vetro		Piano in legno	
Colore vetro (telaio)	montegrau	optiwhite	montegr. (allu. argento)	optiw. (allu. argento)	montegrau	optiwhite	montegr. (allu. argento)	optiw. (allu. argento)
Codice articolo	NVN64H-M-L-PM	NVN64H-O-L-PO	NVN64H-M-L-PH	NVN64H-O-L-PH	NVN64H-M-R-PM	NVN64H-O-R-PO	NVN64H-M-R-PH	NVN64H-O-R-PH
Sovrapprezzo schienale in vetro	(N-R3)							
Sovrapprezzo 3x spot a LED con interruttore	(N-LS3)							
Sovrapprezzo 3x spot a LED con radio e dimmer	(N-LF3)							
	5 ripiani di scomparto ciascuno		5 ripiani di scomparto ciascuno		5 ripiani di scomparto ciascuno			
								
	L/P/H in cm: 64 / 42,5 / 201,6		L/P/H in cm: 64 / 42,5 / 201,6		L/P/H in cm: 96 / 42,5 / 201,6			
Descrizione	Vetrina 64/202, ante in legno, battuta anta sinistra		Vetrina 64/202, ante in legno, battuta anta destra		Vetrina 96/202, 2 ante in legno			
Telaio in vetro	montegr. (allu. argento)	optiw. (allu. argento)	montegr. (allu. argento)	optiw. (allu. argento)	montegr. (allu. argento)	optiw. (allu. argento)		
Codice articolo	NVH64H-M-L	NVH64H-O-L	NVH64H-M-R	NVH64H-O-R	NVH96H-M	NVH96H-O		
Sovrapprezzo schienale in vetro	(N-R4)							
Sovrapprezzo 4x spot a LED con interruttore	(N-LS4)							
Sovrapprezzo 4x spot a LED con radio e dimmer	(N-LF4)							
	5 ripiani di scomparto ciascuno		5 ripiani di scomparto ciascuno					
								
	L/P/H in cm: 96 / 42,5 / 201,6		L/P/H in cm: 96 / 42,5 / 201,6					
Descrizione	Vetrina 96/202, 1 ante di vetro, 1 ante di legno, versione a sinistra		Vetrina 96/202, 1 ante di vetro, 1 ante di legno, versione a destra					
Vetro frontale	montegrau	optiwhite	montegrau	optiwhite				
Codice articolo	NVH96G-M-L	NVH96G-O-L	NVH96G-M-R	NVH96G-O-R				
Sovrapprezzo schienale in vetro	(N-R2)							
Sovrapprezzo 2x spot a LED con interruttore	(N-LS2)							
Sovrapprezzo 2x spot a LED con radio e dimmer	(N-LF2)							

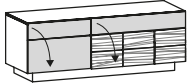
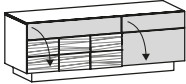
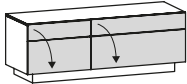
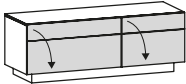
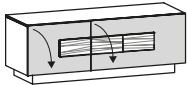
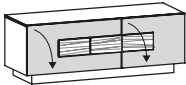
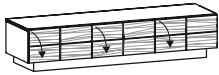
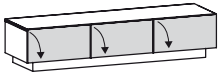

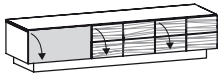
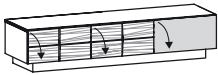
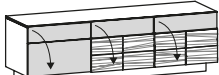
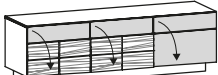
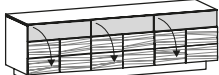
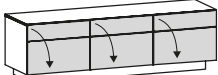
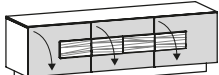
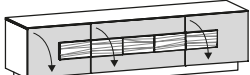
Per passaggio cavi sotto nessun pannello posteriore (14,6 cm libero)	 <p>L/P/H in cm: 128 / 55,2 / 41,4</p>				 <p>L/P/H in cm: 128 / 54,1 / 41,4</p>			
	Descrizione Lowboard con 2 ribaltine in legno 128 cm				Descrizione Lowboard con 2 ribaltine in vetro 128 cm			
Piastra di copertura	Piano in vetro		Piano in legno		Piano in vetro		Piano in legno	
Colore vetro	montegrau	optiwhite	---		montegrau	optiwhite	montegrau	optiwhite
Codice articolo	NLHH-PM	NLHH-PO	NLHH-PH		NLGG-M-PM	NLGG-O-PO	NLGG-M-PH	NLGG-O-PH
Sovrapprezzo gestione cavi	(N-K)		(N-K)		(N-K)		(N-K)	
Sovrapprezzo cassetto 64 per lowboard				(NLS) Indicare la posizione per il montaggio dei cassetti				
1 ripiano ciascuno Per entrata cavo Spazio pannello posteriore 8,4 cm	 <p>L/P/H in cm: 128 / 55,2 / 58</p>				 <p>L/P/H in cm: 128 / 54,1 / 58</p>			
	Descrizione Lowboard 128/58, 2 ribaltine				Descrizione Lowboard 128/58, 2 ribaltine in vetro			
Piastra di copertura	Piano in vetro		Piano in legno		Piano in vetro		Piano in legno	
Colore vetro	montegrau	optiwhite	montegrau	optiwhite	montegrau	optiwhite	montegrau	optiwhite
Codice articolo	NLH12HH-M-PM	NLH12HH-O-PO	NLH12HH-M-PH	NLH12HH-O-PH	NLH12GG-M-PM	NLH12GG-O-PO	NLH12GG-M-PH	NLH12GG-O-PH
Sovrapprezzo gestione cavi	(N-K)		(N-K)		(N-K)		(N-K)	
Sovrapprezzo cassetto 64 per lowboard				(NLS) Indicare la posizione per il montaggio dei cassetti				
1 ripiano ciascuno Per entrata cavo Spazio pannello posteriore 8,4 cm	 <p>L/P/H in cm: 128 / 55,2 / 58</p>							
	Descrizione Lowboard 128/58, 2 ribaltine in vetro							
Piastra di copertura	Piano in vetro		Piano in legno					
Colore vetro	montegrau	optiwhite	montegrau	optiwhite				
Codice articolo	NLH12U-M-PM	NLH12U-O-PO	NLH12U-M-PH	NLH12U-O-PH				
Sovrapprezzo gestione cavi	(N-K)		(N-K)					
Sovrapprezzo cassetto 64 per lowboard				(NLS)				
1 ripiano ciascuno Per entrata cavo Spazio pannello posteriore 8,4 cm	 <p>L/P/H in cm: 160 / 55,2 / 58</p>				 <p>L/P/H in cm: 160 / 55,2 / 58</p>			
	Descrizione Lowboard 160/58, 2 ribaltine, versione a sinistra				Descrizione Lowboard 160/58, 2 ribaltine, versione a destra			
Piastra di copertura	Piano in vetro		Piano in legno		Piano in vetro		Piano in legno	
Colore vetro	montegrau	optiwhite	montegrau	optiwhite	montegrau	optiwhite	montegrau	optiwhite
Codice articolo	NLH16HH-M-L-PM	NLH16HH-O-L-PO	NLH16HH-M-L-PH	NLH16HH-O-L-PH	NLH16HH-M-R-PM	NLH16HH-O-R-PO	NLH16HH-M-R-PH	NLH16HH-O-R-PH
Sovrapprezzo gestione cavi	(N-K)		(N-K)		(N-K)		(N-K)	
Sovrapprezzo cassetto 64 per lowboard				(NLS)				
Sovrapprezzo cassetto 96 per lowboard				(NLS9)				

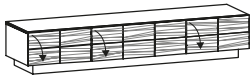
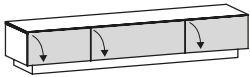
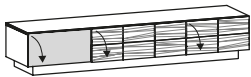
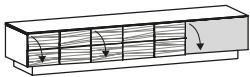
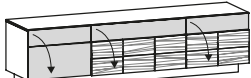
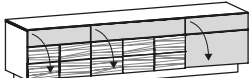
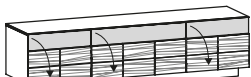
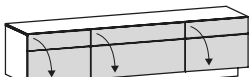
1 ripiano ciascuno Per entrata cavo Spazio pannello posteriore 8,4 cm								
	L/P/H in cm: 160 / 55,2 / 58				L/P/H in cm: 160 / 52,2 / 58			
Descrizione	Lowboard 160/58, 1 ribaltina in vetro, 1 ribaltina in legno				Lowboard 160/58, 1 ribaltina in legno, 1 ribaltina in vetro			
Piastra di copertura	Piano in vetro		Piano in legno		Piano in vetro		Piano in legno	
Colore vetro	montegrau	optiwhite	montegrau	optiwhite	montegrau	optiwhite	montegrau	optiwhite
Codice articolo	NLH16GH-M-PM	NLH16GH-O-PO	NLH16GH-M-PH	NLH16GH-O-PH	NLH16HG-M-PM	NLH16HG-O-PO	NLH16HG-M-PH	NLH16HG-O-PH
Sovrapprezzo gestione cavi	(N-K)		(N-K)		(N-K)		(N-K)	
Sovrapprezzo cassetto 64 per lowboard					(NLS)			
Sovrappr. cassetto 96 per lowboard					(NLS9)			
1 ripiano ciascuno Per entrata cavo Spazio pannello posteriore 8,4 cm								
	L/P/H in cm: 160 / 54,1 / 58				L/P/H in cm: 160 / 54,1 / 58			
Descrizione	Lowboard 160/58, 2 ribaltine in vetro, versione a sinistra				Lowboard 160/58, 2 ribaltine in vetro, versione a destra			
Piastra di copertura	Piano in vetro		Piano in legno		Piano in vetro		Piano in legno	
Colore vetro	montegrau	optiwhite	montegrau	optiwhite	montegrau	optiwhite	montegrau	optiwhite
Codice articolo	NLH16GG-M-L-PM	NLH16GG-O-L-PO	NLH16GG-M-L-PH	NLH16GG-O-L-PH	NLH16GG-M-R-PM	NLH16GG-O-R-PO	NLH16GG-M-R-PH	NLH16GG-O-R-PH
Sovrapprezzo gestione cavi	(N-K)		(N-K)		(N-K)		(N-K)	
Sovrapprezzo cassetto 64 per lowboard					(NLS)			
Sovrappr. cassetto 96 per lowboard					(NLS9)			
1 ripiano ciascuno Per entrata cavo Spazio pannello posteriore 8,4 cm								
	L/P/H in cm: 160 / 55,2 / 58				L/P/H in cm: 160 / 55,2 / 58			
Descrizione	Lowboard 160/58, 2 ribaltine in vetro, versione a sinistra				Lowboard 160/58, 2 ribaltine in vetro, versione a destra			
Piastra di copertura	Piano in vetro		Piano in legno		Piano in vetro		Piano in legno	
Colore vetro	montegrau	optiwhite	montegrau	optiwhite	montegrau	optiwhite	montegrau	optiwhite
Codice articolo	NLH16U-M-L-PM	NLH16U-O-L-PO	NLH16U-M-L-PH	NLH16U-O-L-PH	NLH16U-M-R-PM	NLH16U-O-R-PO	NLH16U-M-R-PH	NLH16U-O-R-PH
Sovrapprezzo gestione cavi	(N-K)		(N-K)		(N-K)		(N-K)	
Sovrapprezzo cassetto 64 per lowboard					(NLS)			
Sovrappr. cassetto 96 per lowboard					(NLS9)			
Per passaggio cavi sotto nessun pannello posteriore (14,6 cm libero)								
	L/P/H in cm: 192 / 55,2 / 41,4				L/P/H in cm: 192 / 54,1 / 41,4			
Descrizione	Lowboard con 3 ribaltine in legno 192 cm				Lowboard con 3 ribaltine in vetro 192 cm			
Piastra di copertura	Piano in vetro		Piano in legno		Piano in vetro		Piano in legno	
Colore vetro	montegrau	optiwhite	---		montegrau	optiwhite	montegrau	optiwhite
Codice articolo	NLHHH-PM	NLHHH-PO	NLHHH-PH		NLGGG-M-PM	NLGGG-O-PO	NLGGG-M-PH	NLGGG-O-PH
Sovrapprezzo gestione cavi	(N-K)		(N-K)		(N-K)		(N-K)	
Sovrapprezzo cassetto 64 per lowboard					(NLS)	Indicare la posizione per il montaggio dei cassetti		

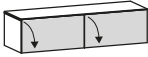
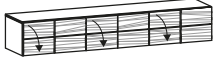
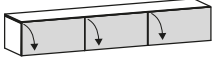
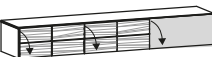

Per passaggio cavi sotto nessun pannello posteriore (14,6 cm libero)	 <p>L/P/H in cm: 192 / 55,2 / 41,4</p>				 <p>L/P/H in cm: 192 / 55,2 / 41,4</p>			
	Descrizione Lowboard con 3 ribaltine, 192 cm							
Piastra di copertura	Piano in vetro		Piano in legno		Piano in vetro		Piano in legno	
Colore vetro	montegrau	optiwhite	montegrau	optiwhite	montegrau	optiwhite	montegrau	optiwhite
Codice articolo	NLGHH-M-PM	NLGHH-O-PO	NLGHH-M-PH	NLGHH-O-PH	NLHHG-M-PM	NLHHG-O-PO	NLHHG-M-PH	NLHHG-O-PH
Sovrapprezzo gestione cavi	(N-K)		(N-K)		(N-K)		(N-K)	
Sovrapprezzo cassetto 64 per lowboard					(NLS)	Indicare la posizione per il montaggio dei cassette		
1 ripiano ciascuno Per entrata cavo Spazio pannello posteriore 8,4 cm	 <p>L/P/H in cm: 192 / 55,2 / 58</p>				 <p>L/P/H in cm: 192 / 55,2 / 58</p>			
	Descrizione Lowboard 192/58, 1 ribaltina in vetro, 2 ribaltine in legno							
Piastra di copertura	Piano in vetro		Piano in legno		Piano in vetro		Piano in legno	
Colore vetro	montegrau	optiwhite	montegrau	optiwhite	montegrau	optiwhite	montegrau	optiwhite
Codice articolo	NLH19GHH-M-PM	NLH19GHH-O-PO	NLH19GHH-M-PH	NLH19GHH-O-PH	NLH19HHG-M-PM	NLH19HHG-O-PO	NLH19HHG-M-PH	NLH19HHG-O-PH
Sovrapprezzo gestione cavi	(N-K)		(N-K)		(N-K)		(N-K)	
Sovrapprezzo cassetto 64 per lowboard					(NLS)	Indicare la posizione per il montaggio dei cassette		
1 ripiano ciascuno Per entrata cavo Spazio pannello posteriore 8,4 cm	 <p>L/P/H in cm: 192 / 55,2 / 58</p>				 <p>L/P/H in cm: 192 / 54,1 / 58</p>			
	Descrizione Lowboard 192/58, 3 ribaltine							
Piastra di copertura	Piano in vetro		Piano in legno		Piano in vetro		Piano in legno	
Colore vetro	montegrau	optiwhite	montegrau	optiwhite	montegrau	optiwhite	montegrau	optiwhite
Codice articolo	NLH19HHH-M-PM	NLH19HHH-O-PO	NLH19HHH-M-PH	NLH19HHH-O-PH	NLH19GGG-M-PM	NLH19GGG-O-PO	NLH19GGG-M-PH	NLH19GGG-O-PH
Sovrapprezzo gestione cavi	(N-K)		(N-K)		(N-K)		(N-K)	
Sovrapprezzo cassetto 64 per lowboard					(NLS)	Indicare la posizione per il montaggio dei cassette		
1 ripiano ciascuno Per entrata cavo Spazio pannello posteriore 8,4 cm	 <p>L/P/H in cm: 192 / 55,2 / 58</p>				 <p>L/P/H in cm: 224 / 55,2 / 58</p>			
	Descrizione Lowboard 192/58, 3 ribaltine in vetro							
Piastra di copertura	Piano in vetro		Piano in legno		Piano in vetro		Piano in legno	
Colore vetro	montegrau	optiwhite	montegrau	optiwhite	montegrau	optiwhite	montegrau	optiwhite
Codice articolo	NLH19U-M-PM	NLH19U-O-PO	NLH19U-M-PH	NLH19U-O-PH	NLH22U-M-PM	NLH22U-O-PO	NLH22U-M-PH	NLH22U-O-PH
Sovrapprezzo gestione cavi	(N-K)		(N-K)		(N-K)		(N-K)	
Sovrapprezzo cassetto 64 per lowboard					(NLS)	Indicare la posizione per il montaggio dei cassette		
Sovrapprezzo cassetto 96 per lowboard	---				(NLS9)			

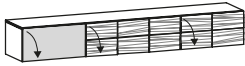





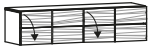
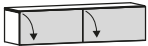

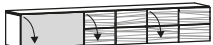
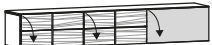

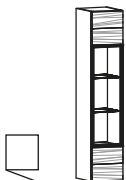
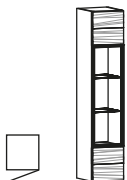
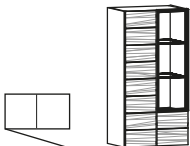
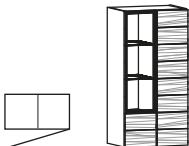
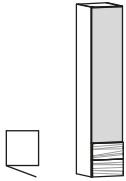
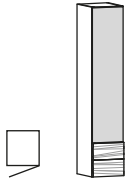
Per passaggio cavi sotto nessun pannello posteriore (14,6 cm libero)								
	L/P/H in cm: 224 / 55,2 / 42				L/P/H in cm: 224 / 54,1 / 42			
Descrizione	Lowboard 224, 3 ribaltine in legno				Lowboard 224, 3 ribaltine in vetro			
Piastra di copertura	Piano in vetro		Piano in legno		Piano in vetro		Piano in legno	
Colore vetro	montegrau	optiwhite	---		montegrau	optiwhite	montegrau	optiwhite
Codice articolo	NL22HHH-PM	NL22HHH-PO	NL22HHH-PH		NL22GGG-M-PM	NL22GGG-O-PO	NL22GGG-M-PH	NL22GGG-O-PH
Sovrapprezzo gestione cavi	(N-K)		(N-K)		(N-K)		(N-K)	
Sovrapprezzo cassetto 64 per lowboard					(NLS)	Indicare la posizione per il montaggio dei cassetti		
Sovrapprezzo cassetto 96 per lowboard					(NLS9)			
Per passaggio cavi sotto nessun pannello posteriore (14,6 cm libero)								
	L/P/H in cm: 224 / 55,2 / 42				L/P/H in cm: 224 / 55,2 / 42			
Descrizione	Lowboard 224, 1 ribaltina in vetro, 2 ribaltine in legno				Lowboard 224, 2 ribaltine in legno, 1 ribaltina in vetro			
Piastra di copertura	Piano in vetro		Piano in legno		Piano in vetro		Piano in legno	
Colore vetro	montegrau	optiwhite	montegrau	optiwhite	montegrau	optiwhite	montegrau	optiwhite
Codice articolo	NL22GHH-M-PM	NL22GHH-O-PO	NL22GHH-M-PH	NL22GHH-O-PH	NL22HHG-M-PM	NL22HHG-O-PO	NL22HHG-M-PH	NL22HHG-O-PH
Sovrapprezzo gestione cavi	(N-K)		(N-K)		(N-K)		(N-K)	
Sovrapprezzo cassetto 64 per lowboard					(NLS)	Indicare la posizione per il montaggio dei cassetti		
Sovrapprezzo cassetto 96 per lowboard					(NLS9)			
1 ripiano ciascuno Per entrata cavo Spazio pannello posteriore 8,4 cm								
	L/P/H in cm: 224 / 55,2 / 58				L/P/H in cm: 224 / 55,2 / 58			
Descrizione	Lowboard 224/58, 1 ribaltina in vetro, 2 ribaltine in legno				Lowboard 224/58, 2 ribaltine in legno, 1 ribaltina in vetro			
Piastra di copertura	Piano in vetro		Piano in legno		Piano in vetro		Piano in legno	
Colore vetro	montegrau	optiwhite	montegrau	optiwhite	montegrau	optiwhite	montegrau	optiwhite
Codice articolo	NLH22GHH-M-PM	NLH22GHH-O-PO	NLH22GHH-M-PH	NLH22GHH-O-PH	NLH22HHG-M-PM	NLH22HHG-O-PO	NLH22HHG-M-PH	NLH22HHG-O-PH
Sovrapprezzo gestione cavi	(N-K)		(N-K)		(N-K)		(N-K)	
Sovrapprezzo cassetto 64 per lowboard					(NLS)	Indicare la posizione per il montaggio dei cassetti		
Sovrapprezzo cassetto 96 per lowboard					(NLS9)			
1 ripiano ciascuno Per entrata cavo Spazio pannello posteriore 8,4 cm								
	L/P/H in cm: 224 / 55,2 / 58				L/P/H in cm: 224 / 54,1 / 58			
Descrizione	Lowboard 224/58, 3 ribaltine				Lowboard 224/58, 3 ribaltine in vetro			
Piastra di copertura	Piano in vetro		Piano in legno		Piano in vetro		Piano in legno	
Colore vetro	montegrau	optiwhite	montegrau	optiwhite	montegrau	optiwhite	montegrau	optiwhite
Codice articolo	NLH22HHH-M-PM	NLH22HHH-O-PO	NLH22HHH-M-PH	NLH22HHH-O-PH	NLH22GGG-M-PM	NLH22GGG-O-PO	NLH22GGG-M-PH	NLH22GGG-O-PH
Sovrapprezzo gestione cavi	(N-K)		(N-K)		(N-K)		(N-K)	
Sovrapprezzo cassetto 64 per lowboard					(NLS)	Indicare la posizione per il montaggio dei cassetti		
Sovrapprezzo cassetto 96 per lowboard					(NLS9)			

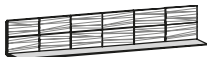
Portata totale massimo 70 kg								
	L/P/H in cm: 128 / 42,5 / 31,8				L/P/H in cm: 128 / 41,4 / 31,8			
Descrizione	Elemento pensile sotto 128, 2 ribaltine in legno				Elemento pensile sotto 128, 2 ribaltine in vetro			
Piastra di copertura	Piano in vetro		Piano in legno		Piano in vetro		Piano in legno	
Colore vetro	montegrau	optiwhite	---		montegrau	optiwhite	montegrau	optiwhite
Codice articolo	NHUHH-PM	NHUHH-PO	NHUHH-PH		NHUGG-M-PM	NHUGG-O-PO	NHUGG-M-PH	NHUGG-O-PH
Sovrapprezzo passaggio cavi	--		(N-D)		---		(N-D)	
Sovrapprezzo cassetto 64 per elemento pensile					(NHUS)	Indicare la posizione per il montaggio dei cassette		
Portata totale massimo 70 kg								
	L/P/H in cm: 192 / 42,5 / 31,8				L/P/H in cm: 192 / 41,4 / 31,8			
Descrizione	Elemento pensile sotto 192, 3 ribaltine in legno				Elemento pensile sotto 192, 3 ribaltine in vetro			
Piastra di copertura	Piano in vetro		Piano in legno		Piano in vetro		Piano in legno	
Colore vetro	montegrau	optiwhite	---		montegrau	optiwhite	montegrau	optiwhite
Codice articolo	NHUHHH-PM	NHUHHH-PO	NHUHHH-PH		NHUGGG-M-PM	NHUGGG-O-PO	NHUGGG-M-PH	NHUGGG-O-PH
Sovrapprezzo passaggio cavi	--		(N-D)		---		(N-D)	
Sovrapprezzo cassetto 64 per elemento pensile					(NHUS)	Indicare la posizione per il montaggio dei cassette		
Portata totale massimo 70 kg								
	L/P/H in cm: 192 / 42,5 / 31,8				L/P/H in cm: 192 / 42,5 / 31,8			
Descrizione	Elemento pensile sotto 192, 1 ribaltina in vetro, 2 ribaltine in legno				Elemento pensile sotto 192, 2 ribaltine in legno, 1 ribaltina in vetro			
Piastra di copertura	Piano in vetro		Piano in legno		Piano in vetro		Piano in legno	
Colore vetro	montegrau	optiwhite	montegrau	optiwhite	montegrau	optiwhite	montegrau	optiwhite
Codice articolo	NHUGHH-M-PM	NHUGHH-O-PO	NHUGHH-M-PH	NHUGHH-O-PH	NHUHHG-M-PM	NHUHHG-O-PO	NHUHHG-M-PH	NHUHHG-O-PH
Sovrapprezzo passaggio cavi	--		(N-D)		---		(N-D)	
Sovrapprezzo cassetto 64 per elemento pensile					(NHUS)	Indicare la posizione per il montaggio dei cassette		
Portata totale massimo 70 kg								
	L/P/H in cm: 224 / 42,5 / 32				L/P/H in cm: 224 / 41,4 / 32			
Descrizione	Elemento pensile sotto 224, 3 ribaltine in legno				Elemento pensile sotto 224, 3 ribaltine in vetro			
Piastra di copertura	Piano in vetro		Piano in legno		Piano in vetro		Piano in legno	
Colore vetro	montegrau	optiwhite	---		montegrau	optiwhite	montegrau	optiwhite
Codice articolo	NHU22HHH-PM	NHU22HHH-PO	NHU22HHH-PH		NHU22GGG-M-PM	NHU22GGG-O-PO	NHU22GGG-M-PH	NHU22GGG-O-PH
Sovrapprezzo passaggio cavi	--		(N-D)		---		(N-D)	
Sovrapprezzo cassetto 64 per elemento pensile					(NHUS)	Indicare la posizione per il montaggio dei cassette		
Sovrapprezzo cassetto 96 per elemento pensile					(NHUS9)			





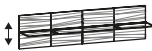
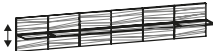
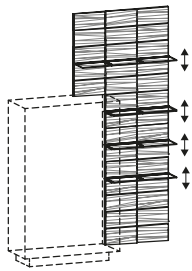
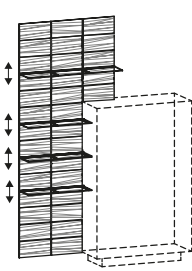
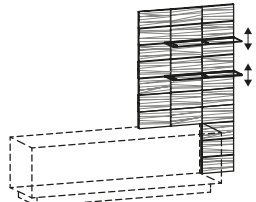
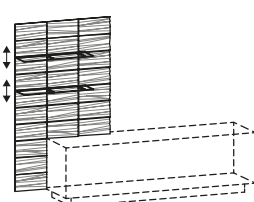
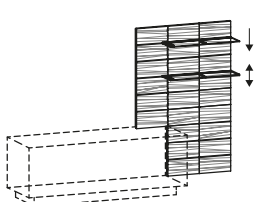
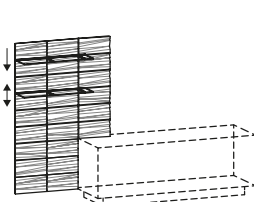

Portata totale massimo 70 kg								
	L/P/H in cm: 224 / 42,5 / 32				L/P/H in cm: 224 / 42,5 / 32			
Descrizione	Elemento pensile sotto 224, 1 ribaltina in vetro 2 ribaltine in legno				Elemento pensile sotto 224, 2 ribaltine in legno, 1 ribaltina in vetro			
Piastra di copertura	Piano in vetro		Piano in legno		Piano in vetro		Piano in legno	
Colore vetro	montegrau	optiwhite	montegrau	optiwhite	montegrau	optiwhite	montegrau	optiwhite
Codice articolo	NHU22GHH-M-PM	NHU22GHH-O-PO	NHU22GHH-M-PH	NHU22GHH-O-PH	NHU22HHG-M-PM	NHU22HHG-O-PO	NHU22HHG-M-PH	NHU22HHG-O-PH
Sovrapprezzo passaggio cavi	--		(N-D)		---		(N-D)	
Sovrapprezzo cassetto 64 per elemento pensile					(NHUS)	Indicare la posizione per il montaggio dei cassette		
Sovrapprezzo cassetto 96 per elemento pensile					(NHUS9)			

Elementi pensili sopra 37 profondi
Altezza di montaggio circa 170 cm (bordo superiore)

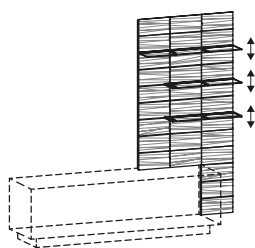
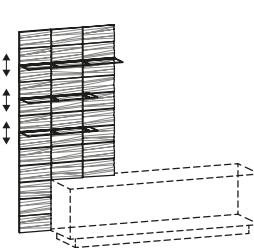
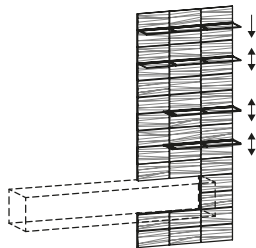
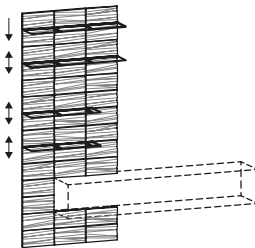
Portata totale massimo 70 kg								
	L/P/H in cm: 128 / 37,5 / 31,8				L/P/H in cm: 128 / 36,4 / 31,8			
Descrizione	Elemento pensile sopra 128, 2 ribaltine in legno				Elemento pensile sopra 128, 2 ribaltine in vetro			
Piastra di copertura	Piano in vetro		Piano in legno		Piano in vetro		Piano in legno	
Colore vetro	montegrau	optiwhite	---		montegrau	optiwhite	montegrau	optiwhite
Codice articolo	NHOHH-PM	NHOHH-PO	NHOHH-PH		NHOGG-M-PM	NHOGG-O-PO	NHOGG-M-PH	NHOGG-O-PH
Portata totale massimo 70 kg								
	L/P/H in cm: 192 / 37,5 / 31,8				L/P/H in cm: 192 / 36,4 / 31,8			
Descrizione	Elemento pensile sopra 192, 3 ribaltine in legno				Elemento pensile sopra 192, 3 ribaltine in vetro			
Piastra di copertura	Piano in vetro		Piano in legno		Piano in vetro		Piano in legno	
Colore vetro	montegrau	optiwhite	---		montegrau	optiwhite	montegrau	optiwhite
Codice articolo	NHOHHH-PM	NHOHHH-PO	NHOHHH-PH		NHOGGG-M-PM	NHOGGG-O-PO	NHOGGG-M-PH	NHOGGG-O-PH
Portata totale massimo 70 kg								
	L/P/H in cm: 192 / 37,5 / 31,8				L/P/H in cm: 192 / 37,5 / 31,8			
Descrizione	Elemento pensile sopra 192, 1 ribaltina in vetro, 2 ribaltine in legno				Elemento pensile sopra 192, 2 ribaltine in legno, 1 ribaltina in vetro			
Piastra di copertura	Piano in vetro		Piano in legno		Piano in vetro		Piano in legno	
Colore vetro	montegrau	optiwhite	montegrau	optiwhite	montegrau	optiwhite	montegrau	optiwhite
Codice articolo	NHOGHH-M-PM	NHOGHH-O-PO	NHOGHH-M-PH	NHOGHH-O-PH	NHOHHG-M-PM	NHOHHG-O-PO	NHOHHG-M-PH	NHOHHG-O-PH



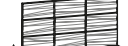
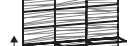

Portata totale massimo 70 kg	4 Ripiani  L/P/H in cm: 32 / 37,5 / 160		4 Ripiani  L/P/H in cm: 32 / 37,5 / 160		3 ripiani di scomparto ciascuno  L/P/H in cm: 64 / 42,5 / 128		3 ripiani di scomparto ciascuno  L/P/H in cm: 64 / 42,5 / 128		
	Elemento pensile 32/160, anta in vetro Parsol, battuta anta sinistra		Elemento pensile 32/160, anta in vetro Parsol, battuta anta destra		Elemento pensile 64/128, 1 anta, battuta anta sinistra		Elemento pensile 64/128, 1 anta, battuta anta destra		
Telaio in vetro	montegr. (allu. argento)	optiv. (allu. argento)	montegr. (allu. argento)	optiv. (allu. argento)	montegr. (allu. argento)	optiv. (allu. argento)	montegr. (allu. argento)	optiv. (allu. argento)	
Codice articolo	NHE32-M-L	NHE32-O-L	NHE32-M-R	NHE32-O-R	NHE64-M-L	NHE64-O-L	NHE64-M-R	NHE64-O-R	
Sovrapprezzo schienale in vetro					(N-R3)				
Sovrapprezzo 3x spot a LED con interruttore					(N-LS3H)				
Sovrapprezzo 3x spot a LED con radio e dimmer					(N-LF3H)				
Portata totale massimo 70 kg. 4 Ripiani	 L/P/H in cm: 32 / 37,5 / 160		 L/P/H in cm: 32 / 37,5 / 160		Portata totale massimo 10 kg.  L/P/H in cm: 159,6 / 34 / 34,4		Portata totale massimo 10 kg.  L/P/H in cm: 191,6 / 34 / 34,4		
	Elemento pensile 32/160, anta in vetro, battuta anta sinistra		Elemento pensile 32/160, anta in vetro, battuta anta destra		Mensola da parete 160, con ripiano in vetro 34 profondo		Mensola da parete 192, con ripiano in vetro 34 profondo		
Vetro frontale	montegrau	optiwhite	montegrau	optiwhite	Ripiano montegrau	Ripiano optiwhite	Ripiano montegrau	Ripiano optiwhite	
Codice articolo	NHE32G-M-L	NHE32G-O-L	NHE32G-M-R	NHE32G-O-R	NWT16-M	NWT16-O	NWT19-M	NWT19-O	
Sovrapprezzo illuminazione con interruttore			---		(N-LSWT16)		(N-LSWT19)		
Sovrapprezzo illuminazione con radio e dimmer			---		(N-LFWT16)		(N-LFWT19)		
Ogni L-Bord carico massimo 5 kg	Dotazione: 1x L-Bord a sinistra 1x L-Bord a destra  L/P/H in cm: 31,6 / 21,5 / 111,5		Dotazione: 2x L-Bord a sinistra 1x L-Bord a destra  L/P/H in cm: 31,6 / 21,5 / 127,5		Dotazione: 2x L-Bord a sinistra 1x L-Bord a destra  L/P/H in cm: 31,6 / 21,5 / 143,5		Dotazione: 2x L-Bord a sinistra 1x L-Bord a destra  L/P/H in cm: 31,6 / 21,5 / 159,5		
	Scaffale 7		Scaffale 8		Scaffale 9		Scaffale 10		
Codice articolo	NP7		NP8		NP9		NP10		
Sovrapprezzo illuminazione con interruttore		(N-LS7)		(N-LS8)		(N-LS9)		(N-LS10)	
Sovrapprezzo illuminazione a LED - radio+dimmer		(N-LF7)		(N-LF8)		(N-LF9)		(N-LF10)	
Vetro Parsol bronzo	L-Bord supplementare portala massima 5 kg  L/P/H in cm: 31,6 / 16,8 / 16,3		L-Bord supplementare portala massima 5 kg  L/P/H in cm: 31,6 / 16,8 / 16,3		Portata totale massimo 10 kg.  L/P/H in cm: 128 / 23 / 18,2		Portata totale massimo 10 kg.  L/P/H in cm: 192 / 23 / 18,2		
	L-Bord per scaffale (a sinistra)		L-Bord per scaffale (a destra)		Mensola 128		Mensola 192		
Codice articolo	NPLL		NPLR		NWB12		NWB19		
Sovrapprezzo illuminazione con interruttore		--		---		(N-LS12)		(N-LS19)	
Sovrapprezzo illuminazione a LED - radio+dimmer		---		---		(N-LF12)		(N-LF19)	

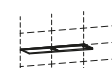
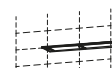
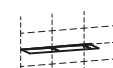
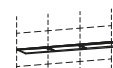

<p>ogni mensola in vetro portata massima 5 kg</p>	 <p>L/P/H in cm: 128 / 28 / 31,6</p>	 <p>L/P/H in cm: 192 / 28 / 31,6</p>		
<p>Descrizione</p>	<p>Pannello a parete 128 con ripiano in vetro</p>		<p>Pannello a parete 192 con ripiano in vetro</p>	
<p>Codice articolo</p>	<p>NWP12</p>		<p>NWP19</p>	
<p>Sovrapprezzo illuminazione con interruttore</p>	<p>(N-LS12Q)</p>		<p>(N-LS19Q)</p>	
<p>Sovrapprezzo illuminazione a LED - radio+dimmer</p>	<p>(N-LF12Q)</p>		<p>(N-LF19Q)</p>	
<p>ogni mensola in vetro portata massima 5 kg</p>	<p>Illuminazione opzionale 19,6 Watt (possibili massimo 30 Watt) adatto per NH64V, NH96V, NH96VH</p>  <p>L/P/H in cm: 95,6 / 28 / 223,6</p>	<p>Illuminazione opzionale 19,6 Watt (possibili massimo 30 Watt) adatto per NH64V, NH96V, NH96VH</p>  <p>L/P/H in cm: 95,6 / 28 / 223,6</p>		
<p>Descrizione</p>	<p>Pannello a parete 96/224 con rientranza, 4 mensole in vetro, versione a sinistra</p>		<p>Pannello a parete 96/224 con rientranza, 4 mensole in vetro, versione a destra</p>	
<p>Codice articolo</p>	<p>NWP3-L</p>		<p>NWP3-R</p>	
<p>Sovrapprezzo illuminazione con interruttore</p>	<p>(N-LSWP3)</p>			
<p>Sovrapprezzo illuminazione con radio e dimmer</p>	<p>(N-LFWP3)</p>			
<p>ogni mensola in vetro portata massima 5 kg</p>	<p>Illuminazione opzionale 9,6 Watt (possibili massimo 30 Watt) adatto per lowboard 58 alto (impossibile aprire lo sportello dei cavi nei lowboard 128 e 160!)</p>  <p>L/P/H in cm: 95,6 / 28 / 159,6</p>	<p>Illuminazione opzionale 9,6 Watt (possibili massimo 30 Watt) adatto per lowboard 58 alto (impossibile aprire lo sportello dei cavi nei lowboard 128 e 160!)</p>  <p>L/P/H in cm: 95,6 / 28 / 159,6</p>	<p>Illuminazione opzionale 9,6 Watt (possibili massimo 30 Watt) adatto per lowboard 58 alto</p>  <p>L/P/H in cm: 95,6 / 28 / 143,6</p>	<p>Illuminazione opzionale 9,6 Watt (possibili massimo 30 Watt) adatto per lowboard 58 alto</p>  <p>L/P/H in cm: 95,6 / 28 / 143,6</p>
<p>Descrizione</p>	<p>Pannello parete 96/160 con rientranza, 2 mensole in vetro, versione a sinistra</p>		<p>Pannello parete 96/160 con rientranza, 2 mensole in vetro, versione a destra</p>	
<p>Codice articolo</p>	<p>NWP4-L</p>		<p>NWP4-R</p>	
<p>Sovrapprezzo illuminazione con interruttore</p>	<p>(N-LSWP4)</p>		<p>(N-LSWP7)</p>	
<p>Sovrapprezzo illuminazione con radio e dimmer</p>	<p>(N-LFWP4)</p>		<p>(N-LFWP7)</p>	

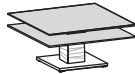
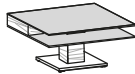
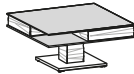
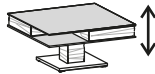
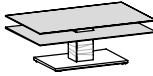
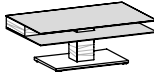
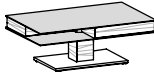

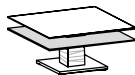
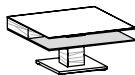
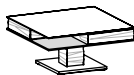
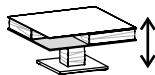

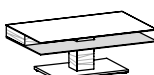
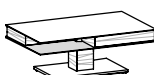

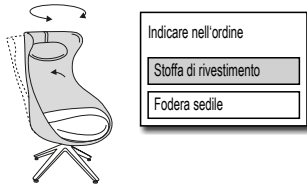

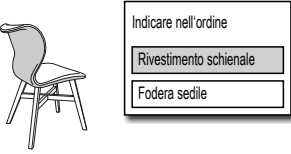
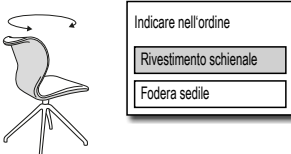
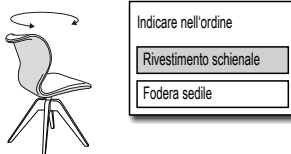
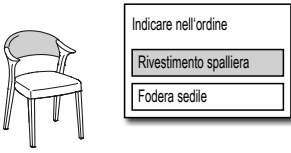



ogni mensola in vetro portata massima 5 kg	<p>illuminazione opzionale 16,3 Watt (possibili massimo 30 Watt) adatto per lowboard 58 alto</p>  <p>L/P/H in cm: 95,6 / 28 / 191,6</p>	<p>illuminazione opzionale 16,3 Watt (possibili massimo 30 Watt) adatto per lowboard 58 alto</p>  <p>L/P/H in cm: 95,6 / 28 / 191,6</p>	<p>illuminazione opzionale 21,1 Watt (possibili massimo 30 Watt) adatto a elementi pensili sotto</p>  <p>L/P/H in cm: 95,6 / 28 / 223,6</p>	<p>illuminazione opzionale 21,1 Watt (possibili massimo 30 Watt) adatto a elementi pensili sotto</p>  <p>L/P/H in cm: 95,6 / 28 / 223,6</p>	
	<p>Descrizione</p>	<p>Pannello a parete 96/192 con rientranza, 3 mensole in vetro, versione a sinistra</p>	<p>Pannello a parete 96/192 con rientranza, 3 mensole in vetro, versione a destra</p>	<p>Pannello a parete 96/224 con rientranza, 4 mensole in vetro, versione a sinistra</p>	<p>Pannello a parete 96/224 con rientranza, 4 mensole in vetro, versione a destra</p>
<p>Codice articolo</p>	<p>NWP5-L</p>	<p>NWP5-R</p>	<p>NWP6-L</p>	<p>NWP6-R</p>	
<p>Sovrapprezzo illuminazione con interruttore</p>		<p>(N-LSWP5)</p>		<p>(N-LSWP6)</p>	
<p>Sovrapprezzo illuminazione con radio e dimmer</p>		<p>(N-LFWP5)</p>		<p>(N-LFWP6)</p>	
illuminazione opzionale 6,7 Watt (possibili 30 Watt massimo) carico massimo 5 kg	 <p>L/P/H in cm: 95,6 / 28 / 31,6</p>	 <p>L/P/H in cm: 95,6 / 28 / 47,6</p>	 <p>L/P/H in cm: 95,6 / 28 / 63,6</p>	 <p>L/P/H in cm: 95,6 / 28 / 79,6</p>	
	<p>Descrizione</p>	<p>Pannello a parete 96/32, 1 mensola in vetro</p>	<p>Pannello a parete 96/48, 1 mensola in vetro</p>	<p>Pannello a parete 96/64, 1 mensola in vetro</p>	<p>Pannello a parete 96/80, 1 mensola in vetro</p>
<p>Codice articolo</p>	<p>NWP32</p>	<p>NWP33</p>	<p>NWP34</p>	<p>NWP35</p>	
<p>Sovrapprezzo illuminazione con interruttore</p>			<p>(N-LSWP1)</p>		
<p>Sovrapprezzo illuminazione con radio e dimmer</p>			<p>(N-LFWP1)</p>		
illuminazione opzionale 6,7 Watt (possibili 30 Watt massimo) carico massimo 5 kg	 <p>L/P/H in cm: 95,6 / 28 / 95,6</p>	 <p>L/P/H in cm: 95,6 / 28 / 111,6</p>	 <p>L/P/H in cm: 95,6 / 28 / 127,6</p>	 <p>L/P/H in cm: 95,6 / 28 / 143,6</p>	
	<p>Descrizione</p>	<p>Pannello a parete 96/96, 1 mensola in vetro</p>	<p>Pannello a parete 96/112, 1 mensola in vetro</p>	<p>Pannello a parete 96/128, 1 mensola in vetro</p>	<p>Pannello a parete 96/144, 1 mensola in vetro</p>
<p>Codice articolo</p>	<p>NWP36</p>	<p>NWP37</p>	<p>NWP38</p>	<p>NWP39</p>	
<p>Sovrapprezzo illuminazione con interruttore</p>			<p>(N-LSWP1)</p>		
<p>Sovrapprezzo illuminazione con radio e dimmer</p>			<p>(N-LFWP1)</p>		

Mensola supplementare per pannelli parete

carico massimo 5 kg	<p>illuminazione opzionale 4,3 Watt</p>  <p>L/P/H in cm: 64,2 / 21 / 0,8</p>	<p>illuminazione opzionale 4,3 Watt</p>  <p>L/P/H in cm: 64,2 / 21 / 0,8</p>	<p>illuminazione opzionale 4,8 Watt</p>  <p>L/P/H in cm: 70 / 21 / 0,8</p>	<p>illuminazione opzionale 4,8 Watt</p>  <p>L/P/H in cm: 70 / 21 / 0,8</p>	<p>illuminazione opzionale 6,7 Watt</p>  <p>L/P/H in cm: 95,6 / 21 / 0,8</p>
	<p>Descrizione</p>	<p>Mensola in vetro 64 per pannello paretasinistra</p>	<p>Mensola in vetro 64 per pannello parete destra</p>	<p>Mensola in vetro 70 per pannello a paretasinistra</p>	<p>Mensola in vetro 70 per pannello a parete destra</p>
<p>Codice articolo</p>	<p>NWG64-L</p>	<p>NWG64-R</p>	<p>NWG70-L</p>	<p>NWG70-R</p>	<p>NWG96</p>
<p>Sovrapprezzo illuminazione senza interruttore</p>		<p>(N-LOW64)</p>		<p>(N-LOW70)</p>	
				<p>(N-LOW96)</p>	

<p>2 Piani in vetro Piano e piano di appoggio Colorglas Portata totale massimo 40 kg.</p>				<p>Regolabile in altezza da 35,5 a 71,5 cm</p> 					
	L/P/H in cm: 90 / 90 / 43	L/P/H in cm: 90 / 90 / 43	L/P/H in cm: 90 / 90 / 43	L/P/H in cm: 90 / 90 / 43					
	Descrizione	Tavolino 90/90, senza cassetti		Tavolino 90/90, con 1 cassetto		Tavolino 90/90, con 2 cassetti		Tavolino 90/90 regolabile in altezza, con 2 cassetti	
	Colore vetro	montegrau	optiwhite	montegrau	optiwhite	montegrau	optiwhite	montegrau	optiwhite
	Codice articolo	NCT99-PM	NCT99-PO	NCT99-PM-1L	NCT99-PO-1L	NCT99-PM-2L	NCT99-PO-2L	NCT99H-PM-2L	NCT99H-PO-2L
<p>2 Piani in vetro Piano e piano di appoggio Colorglas Portata totale massimo 40 kg.</p>				<p>Piede antracite, elemento superiore girevole a 360°, piano circa 20 cm sollevabile. Portata totale massima 20 kg</p> 					
	L/P/H in cm: 120 / 75 / 43	L/P/H in cm: 120 / 75 / 43	L/P/H in cm: 120 / 75 / 43	L/P/H in cm: 80 / 80 / 38					
	Descrizione	Tavolino 75/120, senza cassetti		Tavolino 75/120, con 1 cassetto		Tavolino 75/120, con 2 cassetti		Tavolino tondo D 80, piano regolabile in altezza	
	Colore vetro	montegrau	optiwhite	montegrau	optiwhite	montegrau	optiwhite	montegrau	optiwhite
	Codice articolo	NCT712-PM	NCT712-PO	NCT712-PM-1L	NCT712-PO-1L	NCT712-PM-2L	NCT712-PO-2L	NCR80-PM	NCR80-PO
<p>Piano in legno Piano di appoggio Colorglas Portata totale massimo 40 kg.</p>				<p>Regolabile in altezza da 38,3 a 74,3 cm</p> 					
	L/P/H in cm: 90 / 90 / 46	L/P/H in cm: 90 / 90 / 46	L/P/H in cm: 90 / 90 / 46	L/P/H in cm: 90 / 90 / 38,3					
	Descrizione	Tavolino 90/90, piano in legno, senza cassetti		Tavolino 90/90, piano in legno, 1 cassetto		Tavolino 90/90, piano in legno, 2 cassetti		Tavolino 90/90 regolabile in altezza, piano in legno, 2 cassetti	
	Ripiano in vetro	montegrau	optiwhite	montegrau	optiwhite	montegrau	optiwhite	montegrau	optiwhite
	Codice articolo	NCH99-PM	NCH99-PO	NCH99-PM-1L	NCH99-PO-1L	NCH99-PM-2L	NCH99-PO-2L	NCH99H-PM-2L	NCH99H-PO-2L
<p>Piano in legno Piano di appoggio Colorglas Portata totale massimo 40 kg.</p>									
	L/P/H in cm: 120 / 75 / 46	L/P/H in cm: 120 / 75 / 46	L/P/H in cm: 120 / 75 / 46						
	Descrizione	Tavolino 75/120, piano in legno senza cassetti		Tavolino 75/120, piano in legno, 1 cassetto		Tavolino 75/120, piano in legno, 2 cassetti			
	Ripiano in vetro	montegrau	optiwhite	montegrau	optiwhite	montegrau	optiwhite		
	Codice articolo	NCH712-PM	NCH712-PO	NCH712-PM-1L	NCH712-PO-1L	NCH712-PM-2L	NCH712-PO-2L		

<p>Altezza sedile ~45 cm con pattini in feltro</p>	<p>Cuscino collo nello stesso rivestimento della vasca Possibili diversi rivestimenti per vasca e sedile!</p>  <p>L/P/H in cm: circa 78 / 83 / 123</p>	<p>Possibili diversi rivestimenti per vasca e sedile!</p>  <p>L/P/H in cm: circa 52 / 51 / 45</p>	
<p>Descrizione</p>	<p>Sedia ad ala 15</p>	<p>Sgabello 15 imbottito</p>	
<p>Codice articolo</p>	<p>OS15</p>	<p>HO15</p>	
<p>Gruppo prezzo S2</p>			
<p>Gruppo prezzo S4</p>			
<p>Gruppo prezzo L3</p>			
<p>Gruppi di prezzi combinati</p>	<p>Ciotola S2, Sedile S4</p>		
<p>Ciotola S4, Sedile S2</p>			
<p>Ciotola S2, Sedile L3</p>			
<p>Ciotola L3, Sedile S2</p>			
<p>Ciotola S4, Sedile L3</p>			
<p>Ciotola L3, Sedile S4</p>			
<p>Altezza sedile 49 cm Tutte le sedie con piedi in plastica (i piedi in feltro sono inclusi)</p>	<p>Possibile diverso rivestimento per pannello schienale</p>  <p>L/P/H in cm: circa 50 / 61 / 88</p>	<p>Possibile diverso rivestimento per pannello schienale</p>  <p>L/P/H in cm: 50 / 61 / 88</p>	<p>Possibile diverso rivestimento per pannello schienale</p>  <p>L/P/H in cm: 50 / 61 / 85</p>
<p>Descrizione</p>	<p>Sedia 64, sedile e schienale imbottiti</p>	<p>Sedia 65 imbottita, struttura in metallo</p>	<p>Sedia 66 imbottita, struttura in legno</p>
<p>Codice articolo</p>	<p>SEGP64</p>	<p>SEGP65</p>	<p>SEGP66</p>
<p>Gruppo prezzo S2</p>			
<p>Gruppo prezzo S4</p>			
<p>Gruppo prezzo L3</p>			
<p>Combinazione</p>	<p>Prezzo gr. S2+S4</p>		
<p>Prezzo gr. L3+S2</p>			
<p>Prezzo gr. L3+S4</p>			
<p>Altezza sedile 49 cm Tutte le sedie con piedi in plastica (i piedi in feltro sono inclusi)</p>	<p>Possibile spalliera in altro rivestimento</p>  <p>L/P/H in cm: circa 58 / 62 / 82</p>		
<p>Descrizione</p>	<p>Sedia 77 con braccioli, sedile e schienale imbottiti</p>		
<p>Codice articolo</p>	<p>SAGP77</p>		
<p>Gruppo prezzo S2</p>			
<p>Gruppo prezzo S4</p>			
<p>Gruppo prezzo L3</p>			
<p>Combinazione</p>	<p>Prezzo gr. S2+S4</p>		
<p>Prezzo gr. L3+S2</p>			
<p>Prezzo gr. L3+S4</p>			

<p>Altezza sedile 49 cm</p> <p>Tutte le sedie con piedi in plastica (i piedi in feltro sono inclusi)</p>	 <p>L/P/H in cm: 55 / 62 / 86</p>	 <p>L/P/H in cm: 55 / 62 / 85</p>	 <p>L/P/H in cm: 56 / 62 / 82,5</p>		
	Descrizione	Sedia 74 imbottita, struttura in metallo	Sedia 75 imbottita, struttura in legno	Sedia 65 imbottita, struttura in metallo	
	Codice articolo	SEGP74	SEGP75	SAGP92	
	Gruppo prezzo S2				
	Gruppo prezzo S4				
	Gruppo prezzo L3				
<p>Altezza sedile 49 cm</p> <p>Tutte le sedie con piedi in plastica (i piedi in feltro sono inclusi)</p>	 <p>L/P/H in cm: circa 57 / 57 / 82</p>	 <p>L/P/H in cm: circa 57 / 57 / 82</p>	<p>Sedile girevole con funzione basculante</p>  <p>L/P/H in cm: 60 / 58 / 82</p>	 <p>L/P/H in cm: 60 / 59 / 82</p>	
	Descrizione	Sedia 26, sedile e schienale imbottiti	Sedia 36 imbottita, schienale inclinato	Sedia 76, imbottita con braccioli, struttura in metallo	Sedia 78, imbottita con braccioli, struttura in legno
	Codice articolo	SEGP26	SEGP36	SAGP76	SAGP78
	Gruppo prezzo S2				
	Gruppo prezzo S4				
	Gruppo prezzo L3				
<p>Altezza sedile 49 cm</p> <p>Tutte le sedie con piedi in plastica (i piedi in feltro sono inclusi)</p>	<p>Sedia impilabile</p>  <p>L/P/H in cm: circa 54 / 61 / 86</p>	<p>Sedia impilabile</p>  <p>L/P/H in cm: circa 54 / 57 / 82</p>	<p>Sedia impilabile</p>  <p>L/P/H in cm: circa 53 / 57 / 82</p>	 <p>L/P/H in cm: circa 57 / 58 / 83</p>	
	Descrizione	Sedia 55, sedile imbottito, schienale in legno	Sedia 35, sedile imbottito, schienale in legno	Sedia 35, sedile e schienale imbottiti	Sedia 37, imbottita con braccioli
	Codice articolo	SEHP55	SEHP35	SEGP35	SAGP37
	Gruppo prezzo S2				
	Gruppo prezzo S4				
	Gruppo prezzo L3				
<p>Altezza sedile 49 cm</p> <p>Tutte le sedie con piedi in plastica (i piedi in feltro sono inclusi)</p>	 <p>L/P/H in cm: circa 51 / 49 / 93</p>	 <p>L/P/H in cm: circa 52 / 51,5 / 103</p>			
	Descrizione	Sgabello da bar 35, altezza sedile circa 66 cm	Sgabello da bar 35, altezza sedile circa 76 cm		
	Codice articolo	BAN35	BAH35		
	Gruppo prezzo S2				
	Gruppo prezzo S4				
	Gruppo prezzo L3				

Piano del tavolo 2,7 cm Altezza tavolo 76,5 cm				Guide estraibili in metallo 			Guide estraibili in metallo 		
	Tavolo da pranzo 4 gambe			Sovraprezzo prolungamento 50 cm			Sovraprezzo prolungamento 100 cm Possibile da una lunghezza del tavolo pari a 190		
Descrizione									
Inserito pieghevole	--			Vetro montegrau	Vetro optiwhite	Piano in legno	Vetro montegrau	Vetro optiwhite	Piano in legno
Larg./Lung. in cm:	100 / 160	100 / 190	100 / 220	+ 50 cm	+ 50 cm	+ 50 cm	+ 100 cm	+ 100 cm	+ 100 cm
Codice articolo	NS116	NS119	NS122	N-S5M	N-S5O	N-S5H	N-S1M	N-S1O	N-S1H

Piano del tavolo 2,7 cm Altezza tavolo 76,5 cm					Guide estraibili in metallo 		Guide estraibili in metallo 	
	Tavolo da pranzo arrotondato				Sovraprezzo prolungamento 1x 50 cm		Sovraprezzo prolungamento 2x 50 cm Possibile da una lunghezza del tavolo pari a 180	
Descrizione								
Larg./Lung. in cm:	96,5 / 140	99 / 160	99 / 180	99 / 200	+ 50 cm		+ 2x 50 cm	
Codice articolo	NA114	NA116	NA118	NA120	N-A1V		N-A2V	

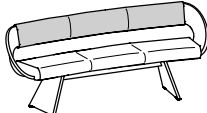
Imbottitura sedile: Espanso rigido 3,5 cm Peso del volume 50 Durezza del bagnato 75 Altezza sedile 50 cm Profondità totale ~71 cm Altezza complessiva ~81 cm					Indicare nell'ordine <input type="checkbox"/> Rivestimento spalliera <input type="checkbox"/> Fodera sedile
	Descrizione Panchina arrotondata 187 cm	Panchina arrotondata 207 cm	Panchina arrotondata 227 cm	Panchina arrotondata 247 cm	
dimensioni tavolo	140 cm arrotondato	160 cm arrotondato	180 cm arrotondato	200 cm arrotondato	
Codice articolo	NAB14	NAB16	NAB18	NAB20	
Gruppo prezzo S2					
Gruppo prezzo S4					
Gruppo prezzo L3					
Combinazione	Prezzo gr. S2+S4				
	Prezzo gr. L3+S2				
	Prezzo gr. L3+S4				

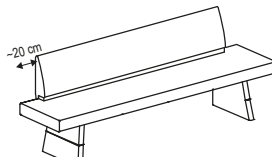
Imbottitura sedile: Espanso rigido 3,5 cm Peso del volume 50 Durezza del bagnato 75 Altezza sedile 50 cm Altezza complessiva ~88 cm			
	Descrizione Panca imbottita		
B/T in cm: ca.	200 / 58,7	230 / 58,7	260 / 58,7
dimensioni tavolo	100/160 cm	100/190 cm	100/220 cm
Codice articolo	N2B20	N2B23	N2B26
Gruppo prezzo S2			
Gruppo prezzo S4			
Gruppo prezzo L3			

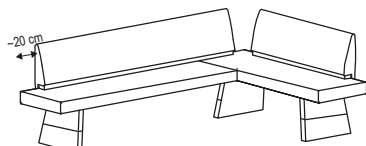
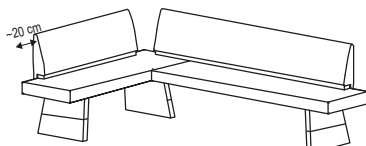
Imbottitura sedile: Espanso rigido 3,5 cm Peso del volume 50 Durezza del bagnato 75 Altezza sedile 50 cm Altezza complessiva ~88 cm						
	Descrizione Panca d'angolo imbottita (lato di angolo più lungo a sinistra)			Panca d'angolo imbottita (lato di angolo più lungo a destra)		
Longueur G/D:	238,3 / 178,3	268,3 / 178,3	298,3 / 178,3	178,3 / 238,3	178,3 / 268,3	178,3 / 298,3
dimensioni tavolo	100/160 cm	100/190 cm	100/220 cm	100/160 cm	100/190 cm	100/220 cm
Codice articolo	N2E2317	N2E2617	N2E2917	N2E1723	N2E1726	N2E1729
Gruppo prezzo S2						
Gruppo prezzo S4						
Gruppo prezzo L3						

	<p>(Pannello listellare impiallacciato, smussato tutt'intorno)</p> <p>lunghezza massimo 252 cm Larghezza massima 110 cm</p> <p>Spessore del materiale: 14, 20 o 23 mm</p>  <p>(Viene calcolato almeno 0,5 m²)</p>	CURA DEL LEGNO		MANUTENZIONE STOFFA
		<p>250 ml di olio di manutenzione VOGLAUER e panno di lucidatura</p>  <p>L'olio VOGLAUER originale pulisce e rinfresca la superficie, creando un film protettivo traspirante.</p>	<p>Ogni 100 ml di latte detergente e olio riparatore VOGLAUER, spugna ruvida e panni lucidanti</p>  <p>Per la riparazione di piccoli danni della superficie e impurità.</p>	<p>200 ml di acqua demineralizzata e di detergente per fibre sintetiche, guanto per la pulizia, spazzola e panno.</p>  <p>Per la pulizia e la manutenzione dei rivestimenti in fibre sintetiche</p> <p>f. Collezione: CURL, CHALET, VINTAGE, SELECT, NOVA</p>
Descrizione	Pannello di copertura sui due lati impiallacciato	Set manutenzione	Kit riparazione	Kit pulizia e manutenzione per fibre sintetiche
Codice articolo	BLBS	PSET	RSET	VISET
	(per m ²)			

	MANUTENZIONE DELLA PELLE			
	<p>200 ml di detergente delicato e di lozione con protezione dalla luce, spugna e panni.</p>  <p>Il kit manutenzione pelle VOGLAUER originale per la pulizia accurata e delicata e l'impermeabilizzazione della pelle. <u>Raccomandazione:</u> 2 - 4 applicazioni l'anno.</p>	 <p>Per la rimozione dello sporco ostinato, non unto e degli strati di polvere sulla pelle.</p>	 <p>Impermeabilizzazione e protezione dalla luce altamente efficaci. La pelle viene reidratata e resta così morbida. Ritarda lo scolorimento.</p>	
Descrizione	Kit manutenzione per la pelle	Detergente intensivo pelle 200 ml	Lozione per pelle 200 ml	
Codice articolo	LESET	LEREI	LEPFL	

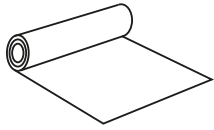
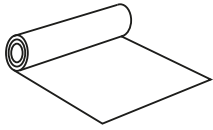
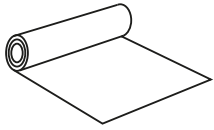
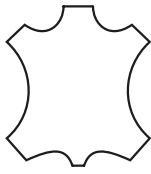
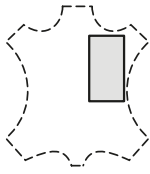
	MATERIALI DI RIVESTIMENTO DEI MOBILI				
	<p>Collezione stoffa: NOVA</p>  <p>Larghezza stoffa 140 cm</p>	<p>Collezione stoffa: CURL, CHALET, VINTAGE, SELECT</p>  <p>Larghezza stoffa 140 cm</p>	<p>Collezione stoffa: LODEN</p>  <p>Larghezza stoffa 150 cm</p>	<p>Collezione pelle: MONTAN</p> 	<p>Collezione pelle: MONTAN</p>  <p>massimo 80/80 cm (Viene calcolato almeno 0,5 m²)</p>
Descrizione	Materiale di rivestimento del mobile	Materiale di rivestimento del mobile	Materiale di rivestimento del mobile	Pelle bovina completa di circa 4 - 5 m ²	Taglio pelle
Codice articolo	MBST	MBST	MBST	LEHAU	LEZU
	(per mtl)	(per mtl)	(per mtl)	(al pezzo)	(per m ²)

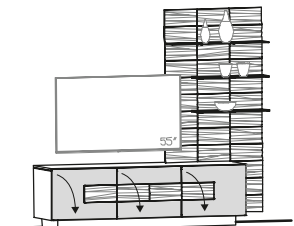
Proposta 116 L/P/H in cm: 224 / 55,2 / 201,6 	Piastra di copertura	Piano in vetro		Piano in legno		
	Colore vetro	montegrau	optiwhite	montegrau	optiwhite	
	Codice articolo come figura	NV116-M-L-PM	NV116-O-L-PO	NV116-M-L-PH	NV116-O-L-PH	
	Codice articolo speculare	NV116-M-R-PM	NV116-O-R-PO	NV116-M-R-PH	NV116-O-R-PH	
	Sovrapprezzo gestione cavi (N-K)					
	Sovrapprezzo illuminazione con interruttore (N-LSWP5)					
	Sovrapprezzo illuminazione con radio e dimmer (N-LFWP5)					
	Sovrapprezzo cassetto 64 per lowboard (NLS)					
	Proposta (fig.) composta da:	1x NLH19U 1x NWP5-L	Lowboard 192/58, 3 ribaltine in vetro Pannello a parete 96/192 con rientranza, 3 mensole in vetro, versione a sinistra			

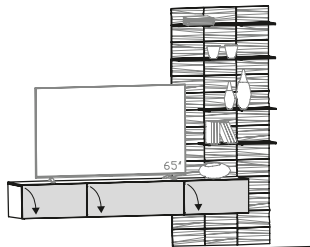
Proposta 122 L/P/H in cm: 256 / 41,4 / 227,5 	Piastra di copertura	Piano in vetro		Piano in legno	
	Colore vetro	montegrau	optiwhite	montegrau	optiwhite
	Codice articolo come figura	NV122-M-L-PM	NV122-O-L-PO	NV122-M-L-PH	NV122-O-L-PH
	Codice articolo speculare	NV122-M-R-PM	NV122-O-R-PO	NV122-M-R-PH	NV122-O-R-PH
	Sovrapprezzo passaggio cavi (N-D)		--		
	Sovrapprezzo illuminazione con interruttore (N-LSWP6)				
	Sovrapprezzo illuminazione con radio e dimmer (N-LFWP6)				
	Sovrapprezzo cassetto 64 per elemento pensile (NHUS)				
	Sovrapprezzo cassetto 96 per elemento pensile (NHUS9)				
	Proposta (fig.) composta da:	1x NHU22GGG 1x NWP5-L	Elemento pensile sotto 224, 3 ribaltine in vetro Pannello a parete 96/224 con rientranza, 4 mensole in vetro, versione a sinistra		

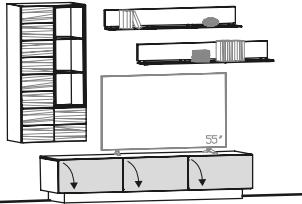
Proposta 128 L/P/H in cm: 256 / 54,1 / 18,6 	Piastra di copertura	Piano in vetro		Piano in legno	
	Colore vetro	montegrau	optiwhite	montegrau	optiwhite
	Codice articolo come figura	NV128-M-L-PM	NV128-O-L-PO	NV128-M-L-PH	NV128-O-L-PH
	Codice articolo speculare	NV128-M-R-PM	NV128-O-R-PO	NV128-M-R-PH	NV128-O-R-PH
	Sovrapprezzo gestione cavi (N-K)				
	Sovrapprezzo schienale in vetro (N-R3)				
	Sovrapprezzo illuminazione con interruttore (N-LS3H, 2x N-LS12)				
	Sovrapprezzo illuminazione con radio e dimmer (N-LF3H, 2x N-LF12)				
	Sovrapprezzo cassetto 64 per lowboard (NLS)				
	Proposta (fig.) composta da:	1x NLGGG 1x NHE64-L 1x NWB12 1x NWB12	Lowboard con 3 ribaltine in vetro 192 cm Elemento pensile 64/128, 1 anta, battuta anta sinistra Mensola 128 Mensola 128		

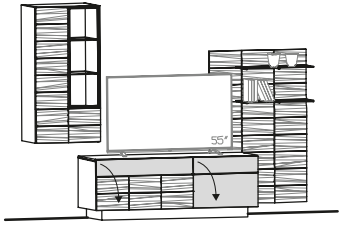
<p>Proposta 132 L/P/H in cm: 279 / 55,2 / 201,6</p> 	Piastra di copertura	Piano in vetro		Piano in legno		
	Colore vetro	montegrau	optiwhite	montegrau	optiwhite	
	Codice articolo come figura	NV132-M-L-PM	NV132-O-L-PO	NV132-M-L-PH	NV132-O-L-PH	
	Codice articolo speculare	NV132-M-R-PM	NV132-O-R-PO	NV132-M-R-PH	NV132-O-R-PH	
	Sovrapprezzo gestione cavi (N-K)					
	Sovrapprezzo schienale in vetro (N-R3)					
	Sovrapprezzo illuminazione con interruttore (N-LS3H, N-LSWP7)					
	Sovrapprezzo illuminazione con radio e dimmer (N-LF3H, N-LFWP7)					
	Sovrapprezzo cassetto 64 per lowboard (NLS)					
	Sovrapprezzo cassetto 96 per lowboard (NLS9)					
	Proposta (fig.) composta da:	1x NLH16HG 1x NHE64-L 1x NWP7-L	Lowboard 160/58, 1 ribaltina in legno, 1 ribaltina in vetro Elemento pensile 64/128, 1 anta, battuta anta sinistra Pannello a parete 96/144 con rientranza, 2 mensole in vetro, versione a sinistra			

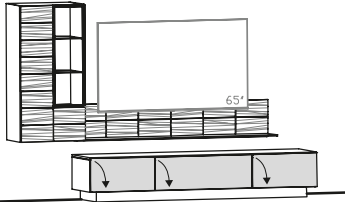
<p>Proposta 136 L/P/H in cm: 288 / 54,1 / 186</p> 	Piastra di copertura	Piano in vetro		Piano in legno		
	Colore vetro	montegrau	optiwhite	montegrau	optiwhite	
	Codice articolo come figura	NV136-M-L-PM	NV136-O-L-PO	NV136-M-L-PH	NV136-O-L-PH	
	Codice articolo speculare	NV136-M-R-PM	NV136-O-R-PO	NV136-M-R-PH	NV136-O-R-PH	
	Sovrapprezzo gestione cavi (N-K)					
	Sovrapprezzo schienale in vetro (N-R3)					
	Sovrapprezzo illuminazione con interruttore (N-LS3H, N-LSWT19)					
	Sovrapprezzo illuminazione con radio e dimmer (N-LF3H, N-LFWT19)					
	Sovrapprezzo cassetto 64 per lowboard (NLS)					
	Sovrapprezzo cassetto 96 per lowboard (NLS9)					
	Proposta (fig.) composta da:	1x NL22GGG 1x NHE64-L 1x NWT19	Lowboard 224, 3 ribaltine in vetro Elemento pensile 64/128, 1 anta, battuta anta sinistra Mensola da parete 192, con ripiano in vetro 34 profondo			

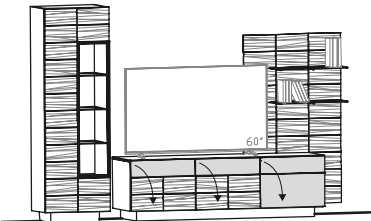
<p>Proposta 148 L/P/H in cm: 304 / 55,2 / 201,6</p> 	Piastra di copertura	Piano in vetro		Piano in legno		
	Colore vetro	montegrau	optiwhite	montegrau	optiwhite	
	Codice articolo come figura	NV148-M-L-PM	NV148-O-L-PO	NV148-M-L-PH	NV148-O-L-PH	
	Codice articolo speculare	NV148-M-R-PM	NV148-O-R-PO	NV148-M-R-PH	NV148-O-R-PH	
	Sovrapprezzo gestione cavi (N-K)					
	Sovrapprezzo schienale in vetro (N-R4)					
	Sovrapprezzo illuminazione con interruttore (N-LS4, N-LSWP4)					
	Sovrapprezzo illuminazione con radio e dimmer (N-LF4, N-LFWP4)					
	Sovrapprezzo cassetto 64 per lowboard (NLS)					
	Proposta (fig.) composta da:	1x NLH19HHG 1x NVH64H-L 1x NWP4-L	Lowboard 192/58, 2 ribaltine in legno, 1 ribaltina in vetro Vetrina 64/202, ante in legno, battuta anta sinistra Pannello parete 96/160 con rientranza, 2 mensole in vetro, versione a sinistra			

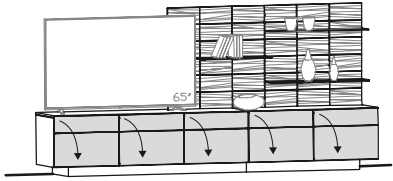
Proposta 167 L/P/H in cm: 320 / 54,1 / 153,5 	Piastra di copertura	Piano in vetro		Piano in legno		
	Colore vetro	montegrau	optiwhite	montegrau	optiwhite	
	Codice articolo come figura	NV167-M-L-PM	NV167-O-L-PO	NV167-M-L-PH	NV167-O-L-PH	
	Codice articolo speculare	NV167-M-R-PM	NV167-O-R-PO	NV167-M-R-PH	NV167-O-R-PH	
	Sovrapprezzo gestione cavi (N-K)					
	Sovrapprezzo illuminazione con interruttore (2x N-LSWP1, N-LOW70)					
	Sovrapprezzo illuminazione con radio e dimmer (2x N-LFWP1, N-LOW7)					
	Sovrapprezzo cassetto 64 per lowboard (NLS)					
	Proposta (fig.) composta da:	1x NLH19GGG 1x NLH12GG 1x NWP36 1x NWP36 1x NWP36	Lowboard 192/58, 3 ribaltine in vetro Lowboard 128/58, 2 ribaltine in vetro Pannello a parete 96/96, 1 mensola in vetro Pannello a parete 96/96, 1 mensola in vetro Mensola in vetro 70 per pannello a paret sinistra			

Proposta 170 L/P/H in cm: 320 / 55,2 / 186 	Piastra di copertura	Piano in vetro		Piano in legno	
	Colore vetro	montegrau	optiwhite	montegrau	optiwhite
	Codice articolo come figura	NV170-M-L-PM	NV170-O-L-PO	NV170-M-L-PH	NV170-O-L-PH
	Codice articolo speculare	NV170-M-R-PM	NV170-O-R-PO	NV170-M-R-PH	NV170-O-R-PH
	Sovrapprezzo gestione cavi (N-K)				
	Sovrapprezzo passaggio cavi (N-D)		--		
	Sovrapprezzo schienale in vetro (N-R3)				
	Sovrapprezzo 3x spot a LED con interruttore (N-LS3H)				
	Sovrapprezzo 3x spot a LED con radio e dimmer (N-LF3H)				
	Sovrapprezzo cassetto 64 per lowboard (NLS)				
Sovrapprezzo cassetto 64 per elemento pensile (NHUS)					
Proposta (fig.) composta da:	1x NLGHH 1x NHUGGG 1x NHE64-R	Lowboard con 3 ribaltine, 192 cm Elemento pensile sotto 192, 3 ribaltine in vetro Elemento pensile 64/128, 1 anta, battuta anta destra			

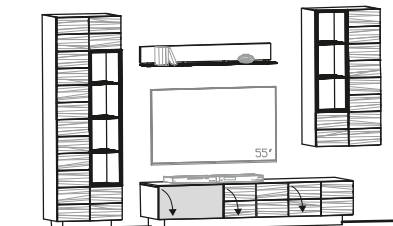
Proposta 173 L/P/H in cm: 320 / 55,2 / 202 	Piastra di copertura	Piano in vetro		Piano in legno	
	Colore vetro	montegrau	optiwhite	montegrau	optiwhite
	Codice articolo come figura	NV173-M-L-PM	NV173-O-L-PO	NV173-M-L-PH	NV173-O-L-PH
	Codice articolo speculare	NV173-M-R-PM	NV173-O-R-PO	NV173-M-R-PH	NV173-O-R-PH
	Sovrapprezzo gestione cavi (N-K)				
	Sovrapprezzo schienale in vetro (N-R4, N-R3)				
	Sovrapprezzo illuminazione con interruttore (N-LS4, N-LS3H, N-LS12)				
	Sovrapprezzo illuminazione con radio e dimmer (N-LF4, N-LF3H, N-LF12)				
	Sovrapprezzo cassetto 64 per lowboard (NLS)				
	Proposta (fig.) composta da:	1x NVH64H-L 1x NLGHH 1x NHE64-R 1x NWB12	Vetrina 64/202, ante in legno, battuta anta sinistra Lowboard con 3 ribaltine, 192 cm Elemento pensile 64/128, 1 anta, battuta anta destra Mensola 128		

<p>Proposta 201 L/P/H in cm: 323 / 55,2 / 201,6</p> 	Piastra di copertura	Piano in vetro		Piano in legno		
	Colore vetro	montegrau	optiwhite	montegrau	optiwhite	
	Codice articolo come figura	NV201-M-L-PM	NV201-O-L-PO	NV201-M-L-PH	NV201-O-L-PH	
	Codice articolo speculare	NV201-M-R-PM	NV201-O-R-PO	NV201-M-R-PH	NV201-O-R-PH	
	Sovrapprezzo gestione cavi (N-K)					
	Sovrapprezzo schienale in vetro (N-R3)					
	Sovrapprezzo illuminazione con interruttore (N-LS3H, N-LS12Q)					
	Sovrapprezzo illuminazione con radio e dimmer (N-LF3H, N-LF12Q)					
	Sovrapprezzo cassetto 64 per lowboard (NLS)					
	Sovrapprezzo cassetto 96 per lowboard (NLS9)					
	Proposta (fig.) composta da:	1x NLH16U-L 1x NH96G 1x NHE64-L 1x NWP12	Lowboard 160/58, 2 ribaltine in vetro, versione a sinistra Highboard 96, ante in vetro Elemento pensile 64/128, 1 anta, battuta anta sinistra Pannello a parete 128 con ripiano in vetro			

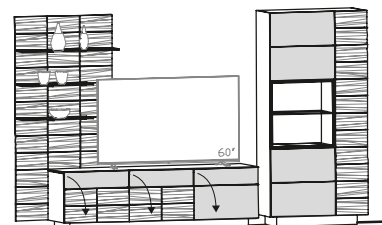
<p>Proposta 206 L/P/H in cm: 336 / 55,2 / 201,6</p> 	Piastra di copertura	Piano in vetro		Piano in legno		
	Colore vetro	montegrau	optiwhite	montegrau	optiwhite	
	Codice articolo come figura	NV206-M-L-PM	NV206-O-L-PO	NV206-M-L-PH	NV206-O-L-PH	
	Codice articolo speculare	NV206-M-R-PM	NV206-O-R-PO	NV206-M-R-PH	NV206-O-R-PH	
	Sovrapprezzo gestione cavi (N-K)					
	Sovrapprezzo schienale in vetro (N-R2)					
	Sovrapprezzo illuminazione con interruttore (N-LS2, N-LSWP5)					
	Sovrapprezzo illuminazione con radio e dimmer (N-LF2, N-LFWP5)					
	Sovrapprezzo cassetto 64 per lowboard (NLS)					
	Proposta (fig.) composta da:	1x NLH19HHG 1x NVH96G-L 1x NWP5-R	Lowboard 192/58, 2 ribaltine in legno, 1 ribaltina in vetro Vetrina 96/202, 1 ante di vetro, 1 ante di legno, versione a sinistra Pannello a parete 96/192 con rientranza, 3 mensole in vetro, versione a destra			

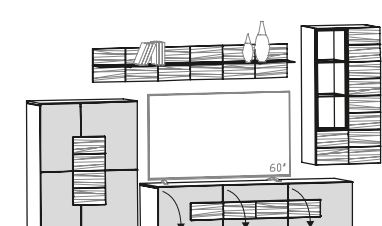
<p>Proposta 218 L/P/H in cm: 336 / 55,2 / 201,6</p> 	Piastra di copertura	Piano in vetro		Piano in legno		
	Colore vetro	montegrau	optiwhite	montegrau	optiwhite	
	Codice articolo come figura	NV218-M-L-PM	NV218-O-L-PO	NV218-M-L-PH	NV218-O-L-PH	
	Codice articolo speculare	NV218-M-R-PM	NV218-O-R-PO	NV218-M-R-PH	NV218-O-R-PH	
	Sovrapprezzo gestione cavi (N-K)					
	Sovrapprezzo schienale in vetro (N-R3)					
	Sovrapprezzo illuminazione con interruttore (N-LS3H, N-LS19Q)					
	Sovrapprezzo illuminazione con radio e dimmer (N-LF3H, N-LF19Q)					
	Sovrapprezzo cassetto 64 per lowboard (NLS)					
	Proposta (fig.) composta da:	1x NLH19U 1x NH96G 1x NHE64-R 1x NWP19	Lowboard 192/58, 3 ribaltine in vetro Highboard 96, ante in vetro Elemento pensile 64/128, 1 anta, battuta anta destra Pannello a parete 192 con ripiano in vetro			

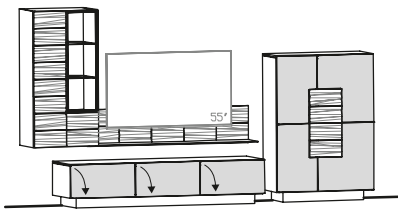
<p>Proposta 232 L/P/H in cm: 336 / 54,1 / 185,6</p> 	Piastra di copertura	Piano in vetro		Piano in legno	
	Colore vetro	montegrau	optiwhite	montegrau	optiwhite
	Codice articolo come figura	NV232-M-L-PM	NV232-O-L-PO	NV232-M-L-PH	NV232-O-L-PH
	Codice articolo speculare	NV232-M-R-PM	NV232-O-R-PO	NV232-M-R-PH	NV232-O-R-PH
	Sovrapprezzo gestione cavi (N-K)				
	Sovrapprezzo schienale in vetro (N-R3)				
	Sovrapprezzo illuminazione con interruttore (N-LS3H, N-LSWT16)				
	Sovrapprezzo illuminazione con radio e dimmer (N-LF3H, N-LFWT16)				
	Sovrapprezzo cassetto 64 per lowboard (NLS)				
	Proposta (fig.) composta da:	1x NLGGG 1x NH96G 1x NHE64-L 1x NWT16	Lowboard con 3 ribaltine in vetro 192 cm Highboard 96, ante in vetro Elemento pensile 64/128, 1 anta, battuta anta sinistra Mensola da parete 160, con ripiano in vetro 34 profondo		

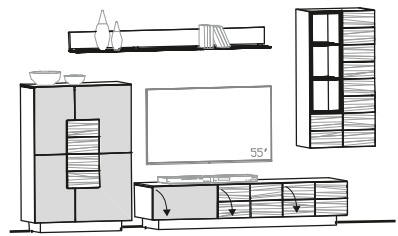
<p>Proposta 235 L/P/H in cm: 336 / 55,2 / 202</p> 	Piastra di copertura	Piano in vetro		Piano in legno	
	Colore vetro	montegrau	optiwhite	montegrau	optiwhite
	Codice articolo come figura	NV235-M-L-PM	NV235-O-L-PO	NV235-M-L-PH	NV235-O-L-PH
	Codice articolo speculare	NV235-M-R-PM	NV235-O-R-PO	NV235-M-R-PH	NV235-O-R-PH
	Sovrapprezzo gestione cavi (N-K)				
	Sovrapprezzo schienale in vetro (N-R3)				
	Sovrapprezzo illuminazione con interruttore (N-LS3H, N-LS19)				
	Sovrapprezzo illuminazione con radio e dimmer (N-LF3H, N-LF19)				
	Sovrapprezzo cassetto 64 per lowboard (NLS)				
	Proposta (fig.) composta da:	1x NH96G 1x NLGHH 1x NHE64-R 1x NWB19	Highboard 96, ante in vetro Lowboard con 3 ribaltine, 192 cm Elemento pensile 64/128, 1 anta, battuta anta destra Mensola 192		

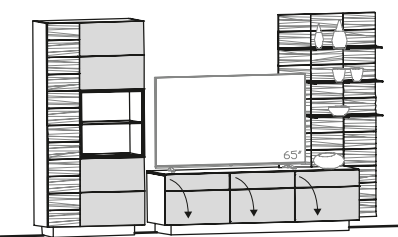
<p>Proposta 238 L/P/H in cm: 336 / 54,1 / 202</p> 	Piastra di copertura	Piano in vetro		Piano in legno	
	Colore vetro	montegrau	optiwhite	montegrau	optiwhite
	Codice articolo come figura	NV238-M-L-PM	NV238-O-L-PO	NV238-M-L-PH	NV238-O-L-PH
	Codice articolo speculare	NV238-M-R-PM	NV238-O-R-PO	NV238-M-R-PH	NV238-O-R-PH
	Sovrapprezzo gestione cavi (N-K)				
	Sovrapprezzo schienale in vetro (N-R2)				
	Sovrapprezzo illuminazione con interruttore (N-LS2, N-LSWP5)				
	Sovrapprezzo illuminazione con radio e dimmer (N-LF2, N-LFWP5)				
	Sovrapprezzo cassetto 64 per lowboard (NLS)				
	Proposta (fig.) composta da:	1x NLH19GGG 1x NVH96G-R 1x NWP5-L	Lowboard 192/58, 3 ribaltine in vetro Vetrina 96/202, 1 ante di vetro, 1 ante di legno, versione a destra Pannello a parete 96/192 con rientranza, 3 mensole in vetro, versione a sinistra		

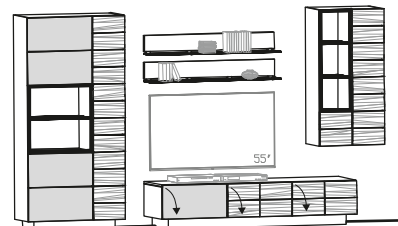
<p>Proposta 251 L/P/H in cm: 352 / 55,2 / 202</p> 	Piastra di copertura	Piano in vetro		Piano in legno	
	Colore vetro	montegrau	optiwhite	montegrau	optiwhite
	Codice articolo come figura	NV251-M-L-PM	NV251-O-L-PO	NV251-M-L-PH	NV251-O-L-PH
	Codice articolo speculare	NV251-M-R-PM	NV251-O-R-PO	NV251-M-R-PH	NV251-O-R-PH
	Sovrapprezzo gestione cavi (N-K)				
	Sovrapprezzo schienale in vetro (N-R2, N-R3)				
	Sovrapprezzo illuminazione con interruttore (N-LS2, N-LS3H, 2x N-LS12)				
	Sovrapprezzo illuminazione con radio e dimmer (N-LF2, N-LF3H, 2x N-LF12)				
	Sovrapprezzo cassetto 64 per lowboard (NLS)				
	Proposta (fig.) composta da:	1x NVH96G-L 1x NLGHH 1x NHE64-R 1x NWB12 1x NWB12	Vetrina 96/202, 1 ante di vetro, 1 ante di legno, versione a sinistra Lowboard con 3 ribaltine, 192 cm Elemento pensile 64/128, 1 anta, battuta anta destra Mensola 128 Mensola 128		

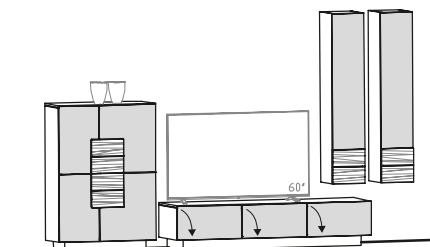
<p>Proposta 268 L/P/H in cm: 352 / 54,1 / 218</p> 	Piastra di copertura	Piano in vetro		Piano in legno		
	Colore vetro	montegrau	optiwhite	montegrau	optiwhite	
	Codice articolo come figura	NV268-M-L-PM	NV268-O-L-PO	NV268-M-L-PH	NV268-O-L-PH	
	Codice articolo speculare	NV268-M-R-PM	NV268-O-R-PO	NV268-M-R-PH	NV268-O-R-PH	
	Sovrapprezzo gestione cavi (N-K)					
	Sovrapprezzo cassetto 64 per lowboard (NLS)					
	Proposta (fig.) composta da:	1x NH96G 1x NLGGG 1x NHE32G-R 1x NHE32G-R	Highboard 96, ante in vetro Lowboard con 3 ribaltine in vetro 192 cm Elemento pensile 32/160, anta in vetro, battuta anta destra Elemento pensile 32/160, anta in vetro, battuta anta destra			

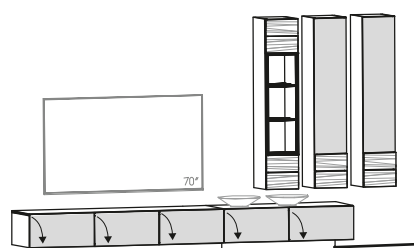
<p>Proposta 282 L/P/H in cm: 368 / 54,1 / 218</p> 	Piastra di copertura	Piano in vetro		Piano in legno	
	Colore vetro	montegrau	optiwhite	montegrau	optiwhite
	Codice articolo come figura	NV282-M-L-PM	NV282-O-L-PO	NV282-M-L-PH	NV282-O-L-PH
	Codice articolo speculare	NV282-M-R-PM	NV282-O-R-PO	NV282-M-R-PH	NV282-O-R-PH
	Sovrapprezzo gestione cavi (N-K)				
	Sovrapprezzo schienale in vetro (N-R3)				
	Sovrapprezzo 3x spot a LED con interruttore (N-LS3H)				
	Sovrapprezzo 3x spot a LED con radio e dimmer (N-LF3H)				
	Sovrapprezzo cassetto 64 per lowboard (NLS)				
	Proposta (fig.) composta da:	1x NLGGG 1x NLGG 1x NHE32-R 1x NHE32G-R 1x NHE32G-R	Lowboard con 3 ribaltine in vetro 192 cm Lowboard con 2 ribaltine in vetro 128 cm Elemento pensile 32/160, anta in vetro Parsol, battuta anta destra Elemento pensile 32/160, anta in vetro, battuta anta destra Elemento pensile 32/160, anta in vetro, battuta anta destra		

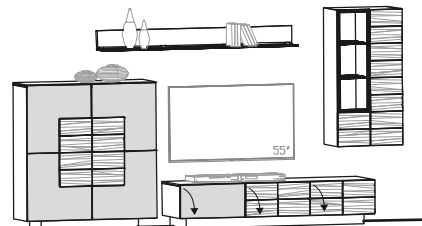
<p>Proposta 287 L/P/H in cm: 372 / 55,2 / 202</p> 	Piastra di copertura	Piano in vetro		Piano in legno	
	Colore vetro	montegrau	optiwhite	montegrau	optiwhite
	Codice articolo come figura	NV287-M-L-PM	NV287-O-L-PO	NV287-M-L-PH	NV287-O-L-PH
	Codice articolo speculare	NV287-M-R-PM	NV287-O-R-PO	NV287-M-R-PH	NV287-O-R-PH
	Sovrapprezzo gestione cavi (N-K)				
	Sovrapprezzo schienale in vetro (N-R3)				
	Sovrapprezzo illuminazione con interruttore (N-LS3H, N-LS19)				
	Sovrapprezzo illuminazione con radio e dimmer (N-LF3H, N-LF19)				
	Sovrapprezzo cassetto 64 per lowboard (NLS)				
	Proposta (fig.) composta da:	1x NH128G 1x NLGHH 1x NHE64-R 1x NWB19	Highboard 128, ante in vetro Lowboard con 3 ribaltine, 192 cm Elemento pensile 64/128, 1 anta, battuta anta destra Mensola 192		

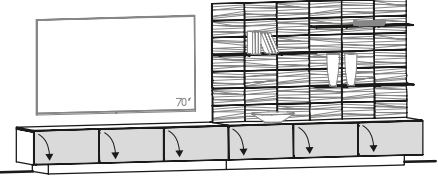
<p>Proposta 291 L/P/H in cm: 384 / 54,1 / 153,5</p> 	Piastra di copertura	Piano in vetro		Piano in legno		
	Colore vetro	montegrau	optiwhite	montegrau	optiwhite	
	Codice articolo come figura	NV291-M-L-PM	NV291-O-L-PO	NV291-M-L-PH	NV291-O-L-PH	
	Codice articolo speculare	NV291-M-R-PM	NV291-O-R-PO	NV291-M-R-PH	NV291-O-R-PH	
	Sovrapprezzo gestione cavi (N-K)					
	Sovrapprezzo illuminazione con interruttore (2x N-LSWP1, N-LOW96)					
	Sovrapprezzo illuminazione con radio e dimmer (2x N-LFWP1, N-LOW96)					
	Sovrapprezzo cassetto 64 per lowboard (NLS)					
	Proposta (fig.) composta da:	1x NLGGG 1x NLGGG 1x NWP37 1x NWP37 1x NWG96	Lowboard con 3 ribaltine in vetro 192 cm Lowboard con 3 ribaltine in vetro 192 cm Pannello a parete 96/112, 1 mensola in vetro Pannello a parete 96/112, 1 mensola in vetro Mensola in vetro 96 per pannello a parete			

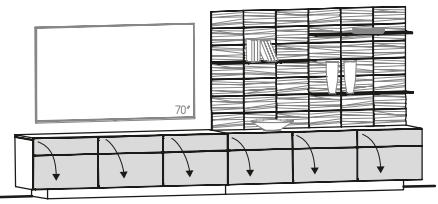
<p>Proposta 292 L/P/H in cm: 384 / 54,1 / 169,5</p> 	Piastra di copertura	Piano in vetro		Piano in legno		
	Vetro frontale	montegrau	optiwhite	montegrau	optiwhite	
	Codice articolo come figura	NV292-M-L-PM	NV292-O-L-PO	NV292-M-L-PH	NV292-O-L-PH	
	Codice articolo speculare	NV292-M-R-PM	NV292-O-R-PO	NV292-M-R-PH	NV292-O-R-PH	
	Sovrapprezzo gestione cavi (N-K)					
	Sovrapprezzo illuminazione con interruttore (2x N-LSWP1, N-LOW96)					
	Sovrapprezzo illuminazione con radio e dimmer (2x N-LFWP1, N-LOW96)					
	Sovrapprezzo cassetto 64 per lowboard (NLS)					
	Proposta (fig.) composta da:	1x NLH19GGG 1x NLH19GGG 1x NWP37 1x NWP37 1x NWG96	Lowboard 192/58, 3 ribaltine in vetro Lowboard 192/58, 3 ribaltine in vetro Pannello a parete 96/112, 1 mensola in vetro Pannello a parete 96/112, 1 mensola in vetro Mensola in vetro 96 per pannello a parete			

CONDIZIONI GENERALI DI VENDITA

1. Generale

1.1. Le seguenti condizioni di vendita e di fornitura valgono per tutti i rapporti commerciali (quali contratti di acquisto, contratti di lavoro e servizi, contratti di montaggio, ecc.) tra VOGLAUER Gschwandner & Zwilling GmbH, di seguito denominata VOGLAUER, e i suoi clienti. Effettuando un ordine o stipulando un contratto con VOGLAUER, il cliente lo riconosce vincolanti. Condizioni contrattuali generali diverse, contrastanti o integrative non diventano parte del contratto, anche se note, a meno che la loro validità non sia stata espressamente concordata per iscritto. Se nel contratto vengono concordate per iscritto condizioni che si discostano dalle presenti condizioni di vendita e fornitura, prevalgono le disposizioni del contratto.

1.2. VOGLAUER stipula contratti solo con imprenditori. Se, in casi eccezionali, il cliente è un consumatore ai sensi della legge sulla protezione dei consumatori, è tenuto ad informare VOGLAUER, altrimenti sarà responsabile per i danni. Le presenti condizioni generali di vendita e fornitura si applicano alle transazioni commerciali con i consumatori solo nella misura in cui non violano le disposizioni imperative della legge sulla tutela dei consumatori.

2. Offerta, prezzi

2.1. Tutti i prezzi indicati da VOGLAUER nelle offerte e nei listini prezzi sono soggetti a modifiche senza preavviso e prezzi netti, a meno che non sia espressamente indicato che l'imposta sul valore aggiunto prevista dalla legge è inclusa. I prezzi di VOGLAUER sono franco domicilio senza montaggio. L'imposta sul valore aggiunto è calcolata separatamente secondo le disposizioni di legge in vigore il giorno della consegna o dell'adempimento. VOGLAUER si riserva il diritto di apportare ragionevoli modifiche tecniche e di altro tipo. Se l'ordine di un cliente non contiene informazioni sui prezzi, al presente ordine si applicano i listini prezzi di VOGLAUER in vigore il giorno di ricevimento dell'ordine.

2.2. Se la consegna - senza che VOGLAUER sia colpevolmente responsabile di un ritardo nella consegna - avviene solo dopo la data di consegna concordata, VOGLAUER ha il diritto di aumentare i prezzi concordati di conseguenza. Tale adeguamento del prezzo viene effettuato tenendo conto della modifica dei costi salariali previsti dal contratto collettivo o di altri costi necessari per la prestazione di servizi, come quelli relativi a materiali, energia, trasporti, finanziamento esterno dei lavori, ecc. tra la data di consegna convenuta e la data di consegna effettiva.

2.3. Le consegne export sono sempre fatturate in Euro e devono essere pagate in Euro. Se viene espressamente concordata un'altra valuta, la fatturazione sarà basata sul tasso di cambio con l'Euro del giorno della conferma d'ordine da parte di VOGLAUER. Per il calcolo è da tenere in considerazione la quotazione della Banca nazionale austriaca (ÖNB) (pubblicata su: <https://www.oenb.at/zins-saeztzweckselkurse/>).

3. Accettazione dell'ordine, principi dell'ordine

3.1. Se un ordine viene inoltrato a VOGLAUER, il contratto si conclude solo con la conferma d'ordine scritta o la consegna della merce o l'invio della fattura da parte di VOGLAUER. Al momento dell'ordine, il cliente è tenuto a fornire tutta la documentazione necessaria per la produzione della merce (misure, dimensioni naturali, piani, ecc.) in modo completo e corretto. Eventuali costi aggiuntivi dovuti a divergenze delle circostanze effettive rispetto ai documenti o ai piani forniti dal cliente, nonché costi aggiuntivi dovuti a ritardi nella consegna dei documenti sono a carico del cliente. Modifiche all'ordine dopo l'accettazione sono possibili solo di comune accordo e per iscritto.

3.2. Se, al momento dell'ordine, l'oggetto della fornitura non è ancora stato determinato in tutti i suoi dettagli (in particolare nella progettazione tecnica), verrà emessa una conferma d'ordine provvisoria. Il cliente è obbligato a specificare l'ordine in modo tempestivo (comunicazione delle dimensioni naturali, ecc.) in modo da poter rispettare i termini di consegna. Dopo che i dati sono stati noti, verrà emessa una conferma d'ordine finale, con la quale il contenuto del contratto sarà determinato in modo vincolante, a meno che il cliente non sollevi immediatamente un'obiezione scritta. In tal caso, il contratto di fornitura resta in ogni caso in vigore conformemente alla conferma provvisoria dell'ordine. In caso di modifica dell'ordine a seguito di una conferma d'ordine provvisoria, i prezzi saranno adeguati a qualsiasi stima preliminare dei costi.

4. Spedizione, consegna

4.1. Salvo diverso accordo, la merce deve essere consegnata franco domicilio. La merce viene scaricata dal mezzo di trasporto in arrivo e messa a disposizione del partner contrattuale presso il punto di scarico indicato nell'area rampa o di prelievo. L'assicurazione di trasporto viene stipulata solo su esplicita richiesta del cliente. Eventuali costi che ne derivano sono a carico esclusivo del cliente. Salvo diverso accordo scritto, il rischio economico è trasferito al cliente al momento della spedizione della merce, in caso di ritardo dell'accettazione da parte del cliente con la disponibilità alla spedizione di VOGLAUER.

4.2. Salvo diverso accordo scritto di VOGLAUER, la scelta del luogo di spedizione, dell'itinerario e dei mezzi di trasporto deve essere effettuata a discrezione di VOGLAUER, senza alcuna responsabilità per il trasporto più economico e veloce. Se non diversamente concordato espressamente per iscritto, i tempi di consegna indicati non sono sempre vincolanti.

4.3. I termini di consegna concordati iniziano generalmente a decorrere dalla data della conferma d'ordine. Se VOGLAUER non dispone a questo punto (inizio del periodo) dei documenti necessari per la produzione, come in particolare dimensioni (naturali) dei locali, il termine di consegna inizierà a decorrere dal giorno in cui VOGLAUER riceve l'ultimo documento necessario per la produzione. Il cliente è tenuto ad assicurare che questi documenti siano trasmessi tempestivamente. I termini di consegna (tempi di consegna) vengono prolungati nei tempi di ritardo nel montaggio per i quali VOGLAUER non è responsabile. Se il cliente deve effettuare un account, il termine di consegna non inizia prima del giorno di ricevimento dell'account.

4.4. Se il cliente non adempie - anche senza colpa - all'accettazione dell'oggetto della fornitura, VOGLAUER ha il diritto di esigere il consueto corrispettivo per il magazzino; inoltre VOGLAUER ha il diritto di recedere dal contratto di fornitura e il cliente è tenuto a pagare la differenza tra il prezzo concordato e i proventi previsti dalla vendita dell'oggetto della fornitura. In caso di montaggio concordato, il cliente è tenuto a controllare gli elementi contrattuali immediatamente dopo il completamento del montaggio. In caso di rifiuto di accettazione, si applicano le disposizioni in materia di mora dei creditori.

4.5. Nel caso in cui i termini di consegna pattuiti vengano superati di oltre 3 settimane da parte di VOGLAUER, il cliente ha il diritto di recedere dal contratto dopo aver fissato un periodo di proroga ragionevole. Se la data di consegna viene oltrepassata a causa di motivi aziendali, che VOGLAUER non può scongiurare nemmeno con un'amministrazione adeguata (in particolare scioperi, interruzioni operative, mancanza di materie prime, ma anche cause di forza maggiore come epidemie che portano alla chiusura dei siti operativi ("lockdown" ecc.)), il cliente ha il diritto di recedere dal contratto solo se la data di consegna supera i 2 mesi e viene stabilita una proroga ragionevole.

4.6. Al fine di garantire un approvvigionamento efficiente e razionale del partner contrattuale da parte di VOGLAUER, le parti convengono sulla validità esclusiva della versione in vigore delle norme di scarico emesse da Zukunftsinitiative Möbellogistik (ZIMLog) per la consegna e lo scarico, che sono disponibili per il download su Internet all'indirizzo www.doc-mobel.org/zimlog.html o inviate al partner contrattuale in forma scritta su richiesta.

4.7. VOGLAUER ha il diritto di effettuare le consuete consegne in eccesso o in difetto. Nella misura sopra descritta, il partner contrattuale non ha il diritto di rifiutare l'accettazione.

4.8. Una sanzione contrattuale concordata tra il fornitore e il partner contrattuale in singoli casi richiede, per essere applicabile, una riserva testualmente dichiarata del partner contrattuale al momento dell'accettazione della merce.

4.9. La riserva di penali contrattuali deve essere indirizzata direttamente a VOGLAUER. I collaboratori da VOGLAUER, gli autisti o altri terzi non sono autorizzati a ricevere una penale contrattuale.

5. Rescissione del contratto

5.1. Se il cliente non adempie ai suoi obblighi contrattuali o non li adempie completamente, VOGLAUER ha il diritto di recedere dal contratto. Il diritto di recesso dal contratto può essere dichiarato anche per una parte dell'oggetto della fornitura. In tal caso VOGLAUER è tenuto a consegnare la parte dell'oggetto della fornitura non interessata dal recesso e il cliente è tenuto ad effettuare il pagamento per tale parte.

5.2. Se il diritto di recesso di VOGLAUER viene esercitato per motivi imputabili al cliente, anche se il cliente non ha colpa o se il cliente recede dal contratto senza averne il diritto, il cliente deve pagare le prestazioni anticipate fornite da

VOGLAUER nell'ambito dell'esecuzione del contratto (acquisto di materiali, servizi speciali, spese di lavoro e simili). VOGLAUER ha la possibilità di addebitare un importo forfetario pari al 25% del valore dell'ordine per le prestazioni anticipate senza dover fornire documentazione di prova particolare dei singoli servizi. I prodotti su misura già realizzati da VOGLAUER saranno interamente rimborsati al netto delle spese di montaggio e di consegna.

6. Installazione

6.1. In caso di installazione concordata, il cliente è tenuto a garantire un accesso adeguato ai locali da allestire. Qualora siano disponibili mezzi di trasporto come gru e ascensori, questi

devono essere messi gratuitamente a disposizione di VOGLAUER o di subappaltatori incaricati da VOGLAUER.

6.2. Il cliente è responsabile per il deposito dei beni mobili consegnati in cantiere e ciò include in particolare il deposito a prova di furto e il deposito asciutto degli oggetti in cantiere.

6.3. Il cliente deve assicurarsi che l'installazione possa essere effettuata senza ritardi, in particolare che gli installatori non siano ostacolati da altri artigiani. Inoltre, i locali da arredare nell'area di installazione devono essere tenuti pronti, eventualmente riscaldati, puliti, sufficientemente illuminati e dotati di energia elettrica. I costi per il consumo di elettricità e acqua sono a carico del cliente. I tappeti devono essere resi antisovolo dal cliente e sufficientemente coperti in modo che non si verificano sporchie o danni.

6.4. Se durante l'installazione devono essere effettuati collegamenti con oggetti del cliente o di terzi (ad esempio, fissaggio alla muratura mediante foratura o scalpellatura), il cliente è tenuto ad informare VOGLAUER di eventuali aree pericolose prima dell'inizio dei lavori; in particolare, deve essere indicato l'esatto svolgimento dei lavori relativi a impianti elettrici, gas, acqua e altre tubazioni.

6.5. VOGLAUER non è tenuto a verificare le caratteristiche delle pareti o degli oggetti a cui devono essere applicati fissati durante l'installazione. D'altra parte, il cliente è obbligato a informare VOGLAUER sulle caratteristiche delle pareti o degli oggetti che potrebbero mettere in pericolo un'installazione semplice e senza problemi. Eventuali spese aggiuntive derivanti da caratteristiche sconosciute delle pareti o degli oggetti sono a carico del cliente.

6.6. I costi aggiuntivi per straordinari e ritardi di installazione causati dal cliente, nonché lavori non inclusi nella conferma d'ordine o lavori dovuti a stock difettoso saranno addebitati separatamente. Ciò vale anche nel caso in cui VOGLAUER abbia preso in carico i lavori di installazione in modo forfetario o i lavori di installazione siano stati concessi come sconto.

6.7. La pulizia dei locali dopo l'installazione deve essere effettuata dal cliente a proprie spese. In assenza di accordi contrattuali contrari, i servizi di installazione offerti da VOGLAUER non comprendono l'installazione e il collegamento di tutti i tipi di apparecchiature elettriche o di apparecchi di illuminazione. Salvo diverso accordo, tali lavori devono essere eseguiti dal cliente a proprie spese tramite un'impresa autorizzata. Qualsiasi materiale di imballaggio deve essere smaltito dal cliente a proprie spese.

7. Segnalazione di difetti

Il cliente deve ispezionare la merce consegnata per accertarsi dell'assenza di eventuali difetti senza indugio, cioè entro otto giorni di calendario al massimo. VOGLAUER deve essere informato per iscritto di consegne incomplete o errate, nonché di reclami per difetti riconoscibili immediatamente dopo il ricevimento della merce, mentre i difetti e gli errori non riconoscibili devono essere notificati immediatamente dopo la loro scoperta. La natura e l'entità del presunto difetto devono risultare chiaramente dalla denuncia. Se i difetti e gli errori non vengono denunciati per tempo, la consegna si considera approvata e si esclude la rivendicazione del diritto di garanzia.

Il cliente è tenuto a controllare la merce per individuare difetti quantitativi o qualitativi riconoscibili esternamente con metodi adeguati senza aprire l'imballaggio (di seguito denominati "metodi di controllo adeguati"). Metodi di controllo adeguati sono in particolare, ma non esclusivamente, i) il controllo della quantità di merce consegnata, ii) il controllo visivo dell'imballaggio e iii) il controllo della merce per verificare danni da trasporto o altri danni esternamente riconoscibili.

Il partner contrattuale è tenuto a denunciare immediatamente, al più tardi entro due giorni lavorativi, i vizi palesi. L'invio tempestivo della segnalazione dei difetti è sufficiente per rispettare il termine di denuncia dei difetti.

Ogni segnalazione di difetto deve essere in forma di testo per essere efficace.

8. Garanzia commerciale

VOGLAUER garantisce la merce consegnata per un periodo di un anno dalla data di consegna, il periodo di garanzia per gli apparecchi elettrici e l'illuminazione forniti da VOGLAUER è di sei mesi.

I diritti di garanzia del cliente presuppongono che abbia adempiuto ai suoi obblighi legali di controllo della merce e di segnalazione dei difetti. Se il cliente non ha ispezionato correttamente la merce e/o non ha dato tempestiva comunicazione dei difetti, VOGLAUER declina ogni responsabilità per i difetti non rivelati.

In caso di contestazione giustificata e tempestiva dei difetti, VOGLAUER, tenendo conto degli interessi del cliente, fornirà una garanzia mediante miglioramento, concedendo una riduzione del prezzo o una consegna sostitutiva (scambio) o riterà la merce difettosa e rimborserà il prezzo di acquisto. VOGLAUER si riserva il diritto di scegliere il rispettivo rimedio di garanzia. Se VOGLAUER non adempie ai propri obblighi di garanzia entro un termine ragionevole, il cliente ha il diritto di ridurre il prezzo o di recedere dal contratto. Le attività sviluppate da VOGLAUER sulla base di segnalazioni ingiustificate di difetti sono considerate ordini che il cliente è tenuto a pagare.

Sono esclusi dalla garanzia, in particolare, i seguenti elementi:

- beni forniti dal cliente;
- per danni derivanti da difetti di inventario (ad es. muratura difettosa, umidità dell'edificio, difetti di costruzione, ecc.);
- la compatibilità dei materiali utilizzati da VOGLAUER con altre parti e caratteristiche del locale da arredare, ad esempio arredamenti, colori chiari, riscaldamento e simili di terzi;
- deformazione e fessurazione dei legni massicci utilizzati;
- la funzione dell'oggetto della consegna e l'idoneità del materiale utilizzato, se la costruzione deve essere eseguita dal cliente o dal suo mandatario (ad esempio, architetto);
- lievi scolorimenti nelle tonalità di colore e nella struttura della superficie o dell'impiallaccatura dei singoli oggetti della fornitura;
- i fatti esclusi dal certificato di qualità VOGLAUER o dalla dichiarazione di garanzia del produttore VOGLAUER.

9. Esoneo di responsabilità

9.1. VOGLAUER è responsabile per danni al di fuori dell'ambito della legge sulla responsabilità del prodotto solo se VOGLAUER è colpevole di dolo o colpa grave. È esclusa la responsabilità per negligenza lieve, così come è escluso il risarcimento di danni conseguenti e perdite finanziarie, risparmi non realizzati, perdita di profitto, perdita di interessi e danni derivanti da pretese di terzi nei confronti del cliente.

9.2. Nell'ambito della legge sulla responsabilità del prodotto, VOGLAUER è responsabile per i danni alle persone e alle cose subiti da un consumatore. VOGLAUER non è responsabile dei danni materiali subiti da una società. Inoltre, è escluso il ricorso del cliente ai sensi del § 933b ABGB. Le richieste di risarcimento danni cadono in prescrizione al più tardi tre anni dopo la consegna.

9.3. Inoltre, le parti contraenti rinunciano reciprocamente a tutte le richieste di risarcimento danni per tutti i danni nella misura in cui questi sono coperti da una polizza assicurativa della parte lesa. Questa rinuncia non si applica ai danni causati intenzionalmente o per negligenza grave o se l'assicuratore sarebbe indennizzato in conseguenza di tale rinuncia.

9.4. Un dispositivo di chiusura e di sicurezza messo a disposizione da VOGLAUER non costituisce un dispositivo antieffrazione o antifurto, per cui sono escluse richieste di risarcimento danni a tale riguardo. Pertanto, la protezione da furto con scasso e furto deve sempre essere fornita dal cliente stesso a proprio rischio e a proprie spese e VOGLAUER non è responsabile per il contenuto bloccato.

10. Pagamento

10.1. Le fatture per le consegne di merci devono essere pagate secondo gli accordi raggiunti di volta in volta. In assenza di accordi contrari, il cliente è tenuto a versare un terzo dell'importo indicato nella conferma d'ordine come addebito subito dopo l'ordine, un terzo 2 settimane prima della consegna e il credito residuo del contratto di fornitura immediatamente dopo la fatturazione senza detrazione. Se non esiste un accordo scritto tra le parti contraenti su un termine di pagamento, i pagamenti degli importi della fattura sono dovuti senza detrazione immediatamente dopo il ricevimento della fattura. Le cambiali o gli assegni sono accettati solo sulla base di un accordo scritto speciale e solo in account. Le spese di sconto e di fatturazione sono a carico del cliente e sono immediatamente esigibili. Il cliente prende atto che i rappresentanti di vendita di VOGLAUER non sono autorizzati ad incassare i crediti.

10.2. In caso di mancato pagamento, vengono concordati interessi di mora pari all' 9,2 % al di sopra del tasso d'interesse di base. È esclusa la compensazione da parte del cliente, a meno che VOGLAUER non abbia riconosciuto per iscritto i crediti o li abbia stabiliti come giuridicamente vincolanti.

10.3. Nel caso in cui presso il cliente non si dovesse più svolgere la normale attività aziendale, verranno prese delle misure esecutive nei suoi confronti, avrà luogo un protesto di assegni o cambiano o avverrà il blocco o la sospensione del pagamento o viene presentata una procedura di ristrutturazione giudiziaria o stragiudiziale o una domanda di insolvenza sui suoi beni o aperta una domanda di insolvenza per mancanza di beni a copertura dei costi, VOGLAUER ha il diritto di far valere immediatamente tutti i crediti derivanti dal rapporto d'affari, anche se sono stati accettati cambiali o assegni o è stato concesso il pagamento a rate. Lo stesso vale se il cliente è in mora con i suoi pagamenti o i suoi debiti oltre circostanze che mettono in dubbio la sua solvibilità.

10.4. Il cliente non ha il diritto di trattenerne i pagamenti dovuti sulla base di presunti difetti, a meno che i difetti e l'importo delle somme da trattenerne non siano stati riconosciuti per iscritto da VOGLAUER o siano stati determinati da un tribunale. La cessione a terzi dei crediti del cliente nei confronti di VOGLAUER e la cessione dei diritti e degli obblighi derivanti dal contratto concluso non è consentita senza il previo consenso scritto di VOGLAUER.

10.5. VOGLAUER ha il diritto di cedere a terzi (ad esempio una banca o un factor) i crediti nei confronti del partner contrattuale derivanti da fatture e servizi a terzi (ad esempio una banca o un factor) nella misura prevista dalla legge. Il partner contrattuale consente la trasmissione a terzi dei dati necessari per la riscossione dei crediti.

11. Riserva di proprietà

11.1. La merce consegnata rimane di proprietà di VOGLAUER fino al completo adempimento degli obblighi del cliente, in particolare il pagamento del prezzo d'acquisto, compresi i costi accessori e gli interessi, tasse, spese, ecc.

11.2. Le consegne effettuate per uno specifico progetto di costruzione e relative allo stesso ordine, anche se ordinate, consegnate e fatturate (fattura parziale) in diverse parti, formano un unico ordine. In questo caso, la riserva di proprietà su tutte le merci che sono state consegnate per il rispettivo progetto di costruzione si estingue solo quando tutti i reclami dell'intero ordine sono stati risolti.

11.3. Il cliente può rivendere la merce consegnata con riserva di proprietà solo se è dedicata come merce o se la riserva di proprietà è scaduta con il pagamento o se VOGLAUER è espressamente d'accordo. Se la merce viene rivenduta, il cliente cede a VOGLAUER i crediti derivanti dalla vendita della merce con riserva di proprietà. Il cliente ha l'obbligo di contrassegnare la cessione mediante la registrazione contabile nei propri libri contabili e, su richiesta di VOGLAUER, indicare i nomi dei debitori del prezzo d'acquisto e indicare esattamente in cifre i crediti ceduti. La cessione viene accettata da VOGLAUER. Eventuali tasse o imposte relative alla cessione sono a carico del cliente e manlevano e tengono indenne VOGLAUER da ogni responsabilità al riguardo. VOGLAUER ha il diritto di rivendere in qualsiasi momento la cessione e di riscuotere direttamente i crediti ceduti.

11.4. Il cliente è tenuto a mantenere la merce soggetta a riserva di proprietà sufficientemente assicurata contro i rischi usuali, come i pericoli naturali, e a dimostrarlo a VOGLAUER su richiesta. Il cliente cede a VOGLAUER tutti i diritti assicurativi. Inoltre, il cliente è tenuto a conservare la merce secondo le istruzioni di VOGLAUER e lo stato dell'arte. Il cliente è tenuto a trattare la merce con cura durante l'esistenza della riserva di proprietà.

11.5. VOGLAUER dovrà essere immediatamente informato di qualsiasi accesso di terzi alla proprietà riservata di VOGLAUER (pignoramento o descrizione a titolo di pegno, altre disposizioni giudiziarie e/o ufficiali). Il cliente è tenuto ad assistere VOGLAUER nell'esercizio dei diritti di VOGLAUER sulla proprietà riservata e a sostenere i relativi costi nella misura in cui ha causato la messa in pericolo della proprietà riservata di VOGLAUER.

11.6. Nel caso in cui la merce soggetta a riserva di proprietà venga combinata o mescolata con altri oggetti, VOGLAUER ha diritto alla comproprietà del nuovo oggetto e precisamente in proporzione al valore della merce soggetta a riserva di proprietà rispetto al valore dell'altro oggetto al momento dell'unione o mescolanza. Se il nuovo oggetto così creato viene rivenduto, il cliente cede a VOGLAUER l'ali-quota del prezzo di acquisto dalla rivendita ai sensi della disposizione precedente.

12. Proprietà intellettuale

I marchi, le illustrazioni e i relativi disegni, disegni in scala e descrizioni sono proprietà intellettuale di VOGLAUER e non possono essere riprodotti né resi accessibili a terzi senza il consenso scritto di VOGLAUER.

13. Pubblicità

Resta inteso che gli oggetti forniti da VOGLAUER possono essere utilizzati da VOGLAUER per scopi pubblicitari (elanchi di riferimento, brochure, comunicati stampa, ecc.) con riferimento al nome del cliente e illustrazioni dell'oggetto fornito. In questo contesto, il cliente concede a VOGLAUER il diritto di fotografare gli oggetti dell'arredo.

14. Forza maggiore

Eventi di forza maggiore che colpiscono VOGLAUER o uno dei suoi fornitori autorizzano VOGLAUER a sospendere le consegne per la durata dell'impedimento e un ragionevole periodo di avvertimento senza incorrere in ritardi o recedere dal contratto in tutto o in parte a seconda dei suoi effetti.

I casi di forza maggiore sono, senza tuttavia essere limitati a questi: tutti gli effetti di forze naturali come terremoti, fulmini, gelate, tempeste, inondazioni; guerre, epidemie, leggi, interventi ufficiali (ad esempio leggi e ordinanze emanate per prevenire la diffusione del COVID 19 e le conseguenti restrizioni "lockdown"), conflitti, interruzioni dei trasporti, divieti di uscita, importazione e transito, restrizioni di pagamento internazionali, materie prime e mancanza di corrente; inoltre, disturbi operativi come esplosioni, incendi, scioperi, sabotaggi e tutti gli altri eventi che possono essere prevenuti solo con costi sproporzionati e mezzi economicamente non giustificabili.

15. Consenso ai sensi della legge sulla protezione dei dati

Il cliente acconsente espressamente alla raccolta, all'elaborazione e all'utilizzo da parte di VOGLAUER dei dati personali forniti dal cliente o che saranno forniti in futuro per scopi di marketing, compresa la creazione di un file cliente. Tale consenso comprende in particolare la trasmissione di informazioni a fini pubblicitari via fax, lettera, e-mail o con qualsiasi altro mezzo di trasmissione. Questo consenso può essere revocato dal cliente in qualsiasi momento con effetto per il futuro.

16. Disposizioni finali

16.1. Si applica il diritto austriaco, ad eccezione delle norme di riferimento e della Convenzione delle Nazioni Unite sui contratti di compravendita internazionale di merci. Il foro competente per tutte le controversie derivanti direttamente o indirettamente dal contratto è il tribunale competente del capoluogo di provincia di Salisburgo. Il luogo di adempimento per la consegna e il pagamento è la sede legale di VOGLAUER.

16.2. L'eventuale invalidità totale o parziale di singole disposizioni del contratto o delle presenti condizioni generali di vendita non pregiudica la validità delle restanti disposizioni. La disposizione totalmente o parzialmente invalida si intende sostituita da una disposizione il cui risultato economico si avvicina il più possibile a quello della disposizione invalida.

16.3. Tutte le modifiche e le integrazioni dei contratti tra VOGLAUER e il cliente devono essere apporate per iscritto, anche in caso di deroga al requisito della forma scritta. Tutte le dichiarazioni di VOGLAUER hanno efficacia giuridica solo se avvengono per iscritto e da parte dei dipendenti della sede centrale di VOGLAUER. Abtenau.

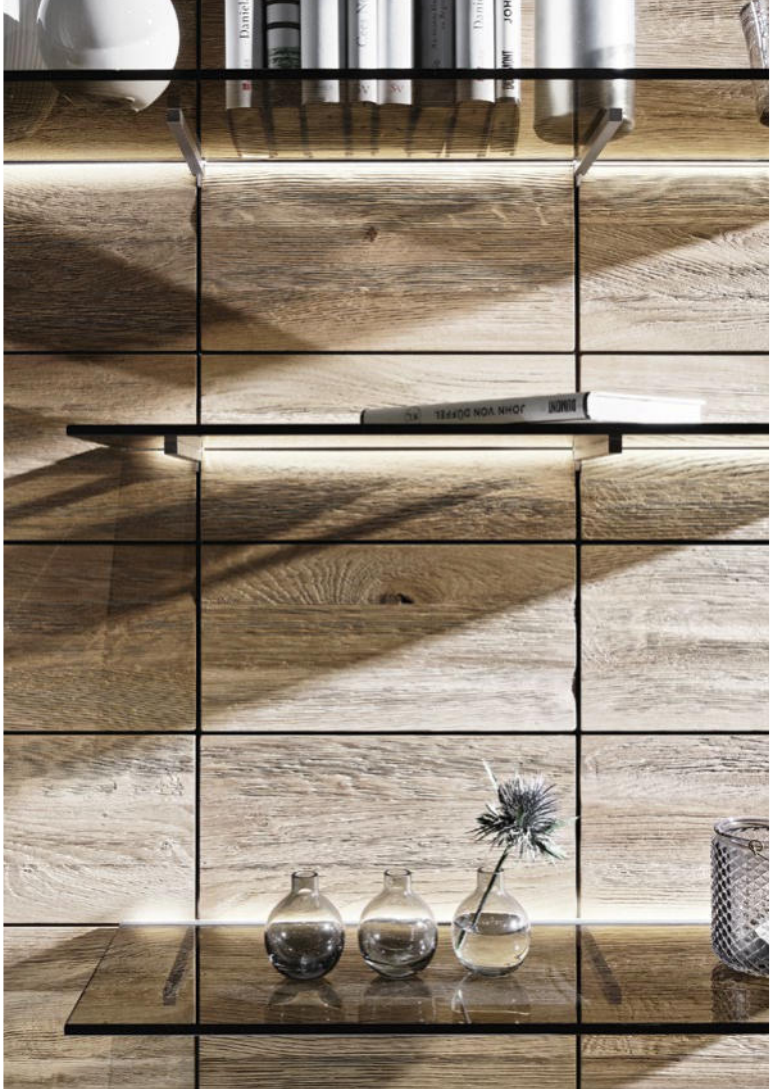

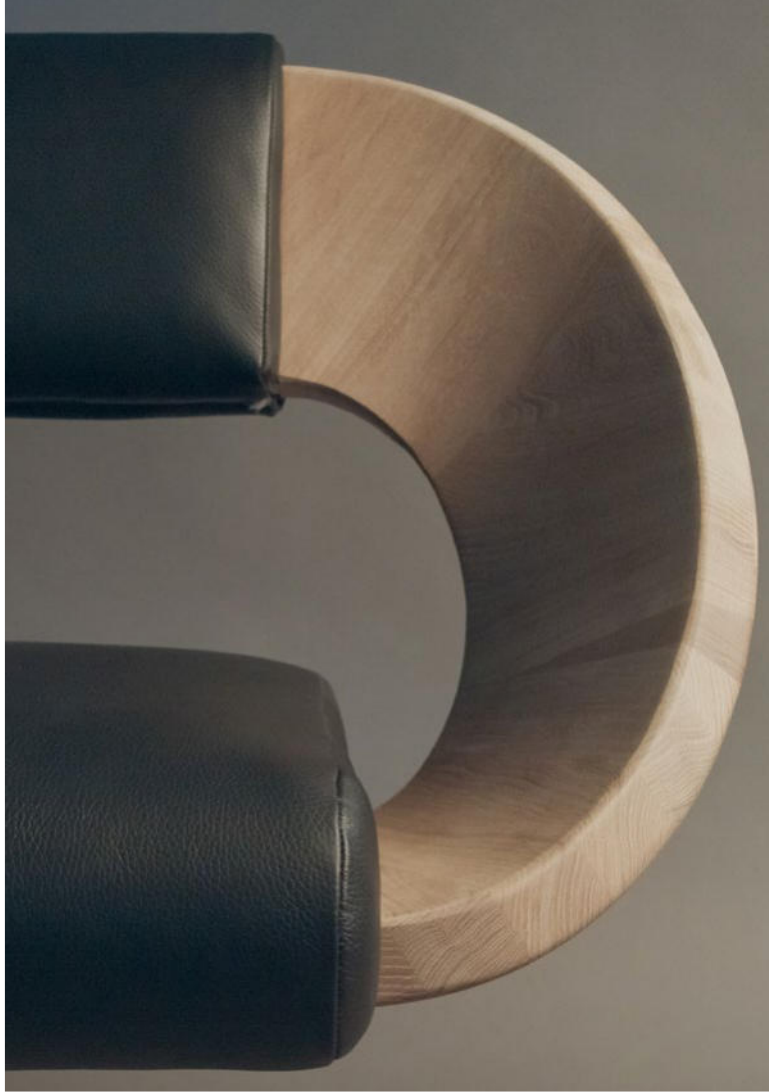

TUTTE LE LINEE DI MOBILI VOGLAUER



ABITARE / MANGIARE INSIEME



V/alpin living



V/montanara living



V/rock living



V/tektura living



V/lacera living



DORMIRE



V/alpin sleeping



V/montanara sleeping

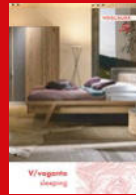

V/vaganto sleeping



V/lacera sleeping



INGRESSO



V/alpin coming



V/montanara coming



V/rock coming



V/tektura coming



V/lacera coming



BAGNO



V/alpin bad



V/montanara bad



V/quell bad



V/lineos bad



V/lacera bad

