

**VOGLAUER**

**U-montana**  
Bad



**Bad**

**TYPENLISTE**

(gültig ab 1. Mai 2022)

Für die **BESTELLUNG** bitte folgende Punkte angeben:

**MODELL:** MB | V-Montana Bad

**HOLZART:**



**EM** | Wildeiche lackiert

**FRONTGLAS:**

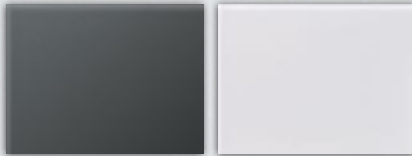

**M** | montegrau

**O** | optiwhite

**WASCHTISCHE:**



**ACRYLSTEIN:**

Waschtisch Acrylstein in unterschiedlicher Farbkombi möglich. Bitte Farbe für Becken und Platte angeben!



**AW** | weiß



**AS** | steingrau

**INNENLADEN:**



**N-S30** | Doppelinnenladen

### Konstruktiver Aufbau / Belastbarkeiten:

Korpus:	Tischlerplatte echtholz furniert
Fronten:	Massivholz (Spaltholzdesign), Colorglas satiniert (8 mm) oder Kristallspiegel
Abdeckplatten:	Tischlerplatte echtholz furniert (14 mm)
Fachböden:	Glasfächer 6 mm, bei offenen Elementen Tischlerplatte echtholz furniert
Laden:	Gezinkte Massivholzlade (Eiche) mit verdecktem, leichtgängigen Vollauszug
Griffe:	Aluminium Edelstahl effekt eloxiert (EL02)
Waschtische / Becken:	Corian (Acrylstein) 12 mm, Glas Unterseite weiß beschichtet, Steinbecken
Holzoberfläche:	Mehrschichtiger Lackaufbau mit naturnaher Griffhaptik

Belastbarkeiten:	Glasfachböden 6 mm:	max. 5 kg	Schubladen bis 80 cm Breite:	max. 10 kg
	Hängeelemente:	max. 50 kg	Schubladen über 80 cm Breite:	max. 25 kg

### Beleuchtung (optional)

Alle Beleuchtungssysteme außer Aufbauleuchten werden von VOGLAUER fix in die Möbel eingebaut und verkabelt. Jedes beleuchtete Element hat ein Betriebsgerät bzw. Trafo und Netzkabel. Die Lampen (Leuchtmittel) können in den Leuchten nicht ausgetauscht werden. Schaltung mit berührunglosem Sensorschalter.

Anschlusskabel: Flachspiegel 2,5 m mit EURO-Winkelstecker, Spiegelschränke 1,5 m mit Schuko-Winkelstecker.

Leistung/Verbrauch: LED-Aufbauleuchten: 4,7 Watt, LED-Strype (LED-Ketten): 7,2 Watt/lfm

Lichtfarbe: Neutralweiß (ca. 4000 Kelvin)

**Energieverbrauchskennzeichnung:** Für alle VOGLAUER Möbel mit Beleuchtung gilt folgendes: „Dieses Produkt enthält eine Lichtquelle der **Energieeffizienzklasse F**“. Die Leuchtmittel und die dazugehörigen Betriebsgeräte können nur durch qualifiziertes Personal ausgetauscht werden.

### Holzwerkstoffe - Raumklima:

Die VOGLAUER Badmöbel sind für ein normales Badezimmerklima geeignet. Kurzzeitig erhöhte Luftfeuchtigkeit schadet den Möbeln nicht, solange die Feuchtigkeit durch eine ausreichende Be- und Entlüftung (z. B. nach dem Duschen) wieder abgeführt wird. Spritzwasser, Kondensat oder Staunässe müssen daher umgehend mit einem trockenen Tuch beseitigt werden, da längere Einwirkzeiten zu Quellschäden oder Schimmelpilzbildung führen.

Trotz sorgfältigster Verarbeitung ist Holz ein lebender Rohstoff, der auf Veränderungen der Luftfeuchtigkeit reagiert und sich klimatischen Gegebenheiten anpasst. Unterschiedliche Farben, Strukturen, kleine Risse, leichter Verzug oder offene Äste können unvermeidbar die Folge sein. Damit Verzug oder Risse auf ein Minimum reduziert werden, sollten Vollholzmöbel möglichst geringen Temperatur- bzw. Luftfeuchtigkeitsschwankungen ausgesetzt sein. Die Oberfläche ist durch hochwertigen, mehrschichtigen Lackaufbau geschützt. Die Reinigung sollten Sie mit einem leicht feuchten Tuch oder einer weichen, feuchten Bürste in Holzfaserrichtung vornehmen. Verunreinigungen dürfen nicht eintrocknen und müssen sofort entfernt werden.

### Waschtische - Corian (Acrylstein):

Acrylstein bestehend aus Acrylharz und zwei Drittel Mineralien welche aus Bauxit (Aluminiumerz) gewonnen werden. Acrylharz – ist ein vollkommen ausgehärteter Werkstoff. Die Herstellung von Acrylharz erfolgt vollkommen ohne Styrole und Weichmacher und findet auch bei medizinischen Knochenimplantaten seine Anwendung. Im Gegensatz zu Marmor oder Keramik, können Waschbecken aus Acrylstein nicht reißen oder abplatzen. Eine der vielen positiven Eigenschaften von Acrylstein ist seine porenlose Oberfläche. Durch diese Eigenschaft saugt Acrylstein keine Flüssigkeiten oder Schmutz auf. Acrylstein ist extrem schmutzabweisend, widerstandsfähig und dadurch sehr leicht zu pflegen.

### Wichtige Planungshinweise:

- Klären sie bauwerkbedingte Gegebenheiten, Hemmnisse, Maße und Belastungswerte bei der Bedarfsermittlung damit eine mangelfreie Vertragserfüllung gewährleistet ist.
- Klären Sie elektrische Vorleistungen für Anschluss- und Gerätetechnik (frei hängende Beleuchtungssysteme erfordern Kabelkanallösungen auf oder unter Putz). Der Netzanschluss für die Beleuchtung (Steckdose, Kabelauslass) kann bei den beleuchteten Elementen im gesamten Rückwandbereich erfolgen (Rückwandluft Flächenspiegel ca. 32 mm, Spiegelschränke ca. 23 mm).
- Elektrifizierte Elemente müssen einen Mindestabstand von 60 cm zu Badewanne/Dusche aufweisen. Die Sicherheitsvorschriften und Normen der jeweiligen Länder sind zu beachten
- Alle Schränke mit Drehtüren können anschlagseitig nur mit Wandabstand lt. Skizze montiert werden, da die Türen beim Öffnen konstruktionsbedingt seitlich austragen.
- Alle in der Typenliste angegebene Maße sind theoretische Circumaße und können insbesondere durch Summentoleranzen von den wirklichen Maßen abweichen. Griff- oder sonstige unwesentliche Bauteilüberstände sind in den Gesamtmaßen nicht berücksichtigt.

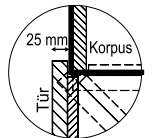





### Montage der Möbel

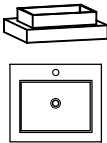
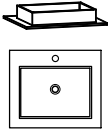

- Alle Korpuselemente müssen an die Wand befestigt werden. VOGLAUER liefert das passende Montagezubehör für festes Mauerwerk mit. Für Leichtbauwände muss der Fachmonteur geeignete Dübel und Schrauben selbst besorgen. VOGLAUER übernimmt für die Montage keine Haftung!
- Türbänder sind vernickelt und 3-dimensional verstellbar. Entscheidend für das genaue Passen der Türen ist jedoch, dass die Möbel exakt vertikal und horizontal ausgerichtet werden. Kleine Wandunebenheiten können mit den Montagebeschlägen ausgeglichen werden. Vorhandene Niveau-Unterschiede durch aufragende Wandbeläge, z. B. Teilverfliesung sind durch geeignete Distanzleisten auszugleichen.
- Die Verklebung zwischen Waschtisch und Unterschrank muss mit einem transparenten, neutralen (lösungsmittelfreien / neutral vernetzenden) Fugendichtstoff auf Silikonbasis vorgenommen werden. Schützen Sie auch alle Anschlussfugen des Waschtisches zu benachbarte Bauteilen mit diesen Fugendichtstoff (Wartungsfuge).

Anm.: Elastische Verfugungen sind aufgrund ihrer stofflichen Eigenschaften als Wartungsfuge anzusehen und gelten daher nicht als Abdichtung. Die Funktion der Wartungsfuge muss in regelmäßigen Abständen überprüft und das Material ggf. erneuert werden, um Folgeschäden zu vermeiden. Sie sind also wartungsbedürftig und haben Belastungsgrenzen. Wartungsfugen sind von der Gewährleistung ausgenommen!

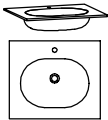
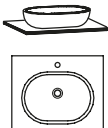
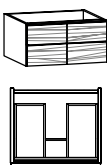
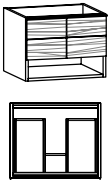
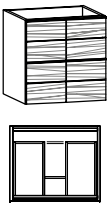
### VOGLAUER Möbelgütepasp:

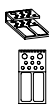
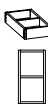

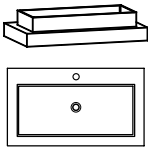
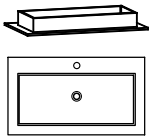
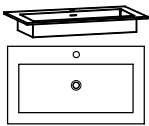
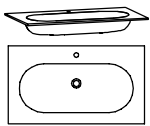
Beim Kauf von VOGLAUER Möbeln wird der VOGLAUER Möbelgütepasp überreicht (Online Download: [www.voglauer.com](http://www.voglauer.com)). Eine umfassende Dokumentation, in der die 5-Jahres-Garantie spezifiziert wird und viele wichtige Informationen wie z.B. Gebrauchs- und Pflegeanweisungen enthalten sind.



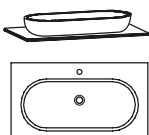

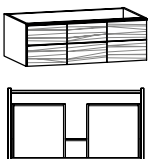
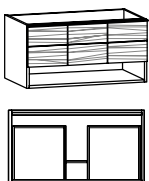
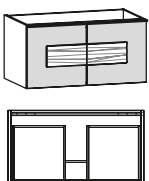
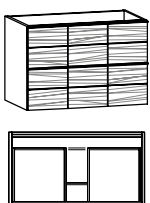
mit 1 Hahnlochbohrung (auf Wunsch ohne Hahnlochbohrung lieferbar)	Freitragend für Wandmontage kein Waschtischunterschrank erforderlich				mit Überlaufschlitz und Überlaufgarnitur			
	 B/T/H in cm: 64,4 / 55 / 20,9		 B/T/H in cm: 64,4 / 55 / 12,1		 B/T/H in cm: 64,4 / 55 / 12,1		 B/T/H in cm: 64,4 / 55 / 12,1	
Beschreibung	Waschtisch 64, Aufsatzbecken		Möbelwaschtisch 64, Aufsatzbecken		Möbelwaschtisch 64, Unterbaubecken		Möbelwaschtisch 64, Unterbaubecken	
Waschtischplatte	Acrylstein weiß	Acrylstein steingrau	Acrylstein weiß	Acrylstein steingrau	Acrylstein weiß	Acrylstein steingrau	Glas weiß	
Becken weiß	<b>BW64MF-AW-AW</b>	<b>BW64MF-AS-AW</b>	<b>BW64MA-AW-AW</b>	<b>BW64MA-AS-AW</b>	<b>BW64MU-AW-AW</b>	<b>BW64MU-AS-AW</b>	<b>BW64MU-GW</b>	
Becken steingrau	<b>BW64MF-AW-AS</b>	<b>BW64MF-AS-AS</b>	<b>BW64MA-AW-AS</b>	<b>BW64MA-AS-AS</b>	<b>BW64MU-AW-AS</b>	<b>BW64MU-AS-AS</b>	---	
	-	-	-	-	-	-	-	
Aufpr. Ab- und Überlaufgarnitur mit passender Abdeckung (CLOU-System mit Hebelstange für Exzenter)					---			-(NU1)
Aufpr. Permanent Ablaufgarnitur mit passender Abdeckung					-(NP1)			Bei Bestellung von <b>NU1</b> oder <b>NP1</b> wird Becken ohne Überlaufschlitz geliefert
mit 1 Hahnlochbohrung (auf Wunsch ohne Hahnlochbohrung lieferbar)			 B/T/H in cm: 64,4 / 55 / 13,2					
			Möbelwaschtisch 64, Steinbecken					
Beschreibung								
Waschtischplatte			Acrylstein weiß	Acrylstein steingrau				
Artikelnummer			<b>BW64MS-AW-KT</b>	<b>BW64MS-AS-KT</b>				
			-	-				
Aufpr. Permanent Ablaufgarnitur mit Edelstahlabdeckung			-(NP1E)					
 B/T/H in cm: 64 / 55 / 32,2	 B/T/H in cm: 64 / 55 / 48,2		 B/T/H in cm: 64 / 55 / 64,2					
	Beschreibung	Waschtischunterschrank 64/32, 1 Lade		Waschtischunterschrank 64/48, 1 Lade, offenes Fach		Waschtischunterschrank 64/64, 2 Laden		
Artikelnummer	<b>NW64M</b>		<b>NW64MF</b>		<b>NW64MH</b>			
	-		-		-			
<b>Passende Ladeneinsätze</b>	 B/T/H: 19 / 37,6 / 5,5		 B/T/H: 18,6 / 37,6 / 7		 B/T/H: 18,6 / 37 / 7			
	Beschreibung	Variabler Ladeneinsatz 19/38 cm		Schminkeinsatz 19/38 cm		Schminkschale Holz 19/37 cm		
Artikelnummer	<b>BVL19</b>		<b>BSE19</b>		<b>BSS19</b>			
	-		-		-			

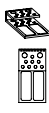
mit 1 Hahnlochbohrung (auf Wunsch ohne Hahnlochbohrung lieferbar)	Freitragend für Wandmontage kein Waschtischunterschrank erforderlich				mit Überlaufschlitz und Überlaufgarnitur		
							
	B/T/H in cm: 96,4 / 55 / 20,9		B/T/H in cm: 96,4 / 55 / 12,1		B/T/H in cm: 96,4 / 55 / 12,1		B/T/H in cm: 96,4 / 55 / 12,1
Beschreibung	Waschtisch 96, Aufsatzbecken		Möbelwaschtisch 96, Aufsatzbecken		Möbelwaschtisch 96, Unterbaubecken		Möbelwaschtisch 96, Unterbaubecken
Waschtischplatte	Acrylstein weiß	Acrylstein steingrau	Acrylstein weiß	Acrylstein steingrau	Acrylstein weiß	Acrylstein steingrau	Glas weiß
Becken weiß	<b>BW96MF-AW-AW</b>	<b>BW96MF-AS-AW</b>	<b>BW96MA-AW-AW</b>	<b>BW96MA-AS-AW</b>	<b>BW96MU-AW-AW</b>	<b>BW96MU-AS-AW</b>	<b>BW96MU-GW</b>
Becken steingrau	<b>BW96MF-AW-AS</b>	<b>BW96MF-AS-AS</b>	<b>BW96MA-AW-AS</b>	<b>BW96MA-AS-AS</b>	<b>BW96MU-AW-AS</b>	<b>BW96MU-AS-AS</b>	---
	-	-	-	-	-	-	-
Aufpr. Ab- und Überlaufgarnitur mit passender Abdeckung (CLOU-System mit Hebelstange für Exzenter)	---				-(NU1)		
Aufpr. Permanent Ablaufgarnitur mit passender Abdeckung	---				-(NP1) 		
					Bei Bestellung von <b>NU1</b> oder <b>NP1</b> wird Becken ohne Überlaufschlitz geliefert		

mit 1 Hahnlochbohrung (auf Wunsch ohne Hahnlochbohrung lieferbar)							
			B/T/H in cm: 96,4 / 55 / 13,2				
Beschreibung			Möbelwaschtisch 96, Steinbecken				
Waschtischplatte			Acrylstein weiß	Acrylstein steingrau			
Artikelnummer			<b>BW96MS-AW-KT</b>	<b>BW96MS-AS-KT</b>			
			-	-			
Aufpr. Permanent Ablaufgarnitur mit Edelstahlabdeckung			-(NP1E)				

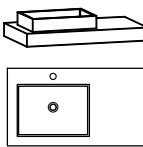
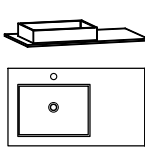
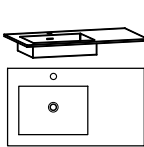
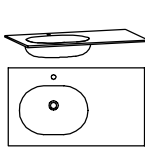
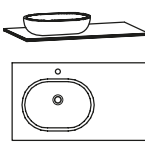
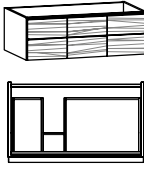
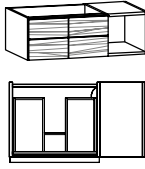
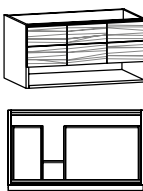
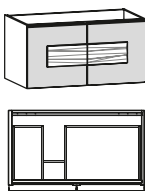
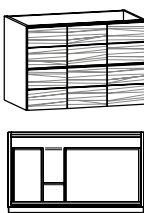
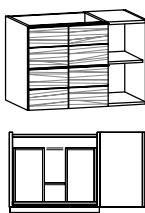
							
				B/T/H in cm: 96 / 55 / 32,2			
B/T/H in cm: 96 / 55 / 48,2		B/T/H in cm: 96 / 55 / 48,2		B/T/H in cm: 96 / 55 / 64,2			
Beschreibung	Waschtischunterschrank 96/32, 1 Lade	Waschtischunterschrank 96/48, 1 Lade, offenes Fach	Waschtischunterschrank 96/48, 2 Laden	Waschtischunterschrank 96/64, 2 Laden			
Frontglas	---	---	optiwhite	montegrau	---		
Artikelnummer	<b>NW96M</b>	<b>NW96MF</b>	<b>NW96MU-O</b>	<b>NW96MU-M</b>	<b>NW96MH</b>		
	-	-	-	-	-		

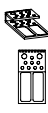



Passende Ladeneinsätze							
	B/T/H: 35 / 37,6 / 5,5	B/T/H: 18,6 / 37,6 / 7	B/T/H: 18,6 / 37 / 7				
Beschreibung	Variabler Ladeneinsatz 35/38 cm	Schminkeinsatz 19/38 cm	Schminkschale Holz 19/38 cm				
Artikelnummer	<b>BVL35</b>	<b>BSE19</b>	<b>BSS19</b>				
	-	-	-				

mit 1 Hahnlochbohrung (auf Wunsch ohne Hahnlochbohrung lieferbar)	Freitragend für Wandmontage kein Waschtischunterschrank erforderlich				mit Überlaufschlitz und Überlaufgarnitur		
	 B/T/H in cm: 96,4 / 55 / 20,9		 B/T/H in cm: 96,4 / 55 / 12,1		 B/T/H in cm: 96,4 / 55 / 12,1		 B/T/H in cm: 96,4 / 55 / 12,1
Beschreibung	Waschtisch 96, Aufsatzbecken seitlich, Ausführung links		Möbelwaschtisch 96, Aufsatzbecken seitlich, Ausführung links		Möbelwaschtisch 96, Unterbaubecken seitlich, Ausführung links		Möbelwaschtisch 96, Unterbaubecken seitlich, Ausführung links
Waschtischplatte	Acrylstein weiß	Acrylstein steingrau	Acrylstein weiß	Acrylstein steingrau	Acrylstein weiß	Acrylstein steingrau	Glas weiß
Becken weiß	<b>BW96EF-AW-AW-L</b>	<b>BW96EF-AS-AW-L</b>	<b>BW96EA-AW-AW-L</b>	<b>BW96EA-AS-AW-L</b>	<b>BW96EU-AW-AW-L</b>	<b>BW96EU-AS-AW-L</b>	<b>BW96EU-GW-L</b>
Becken steingrau	<b>BW96EF-AW-AS-L</b>	<b>BW96EF-AS-AS-L</b>	<b>BW96EA-AW-AS-L</b>	<b>BW96EA-AS-AS-L</b>	<b>BW96EU-AW-AS-L</b>	<b>BW96EU-AS-AS-L</b>	---
	-	-	-	-	-	-	-
Aufpr. Ab- und Überlaufgarnitur mit passender Abdeckung (CLOU-System mit Hebelstange für Exzenter)	---				-(NU1)		
Aufpr. Permanent Ablaufgarnitur mit passender Abdeckung	---				-(NP1)		Bei Bestellung von <b>NU1</b> oder <b>NP1</b> wird Becken ohne Überlaufschlitz geliefert
mit 1 Hahnlochbohrung (auf Wunsch ohne Hahnlochbohrung lieferbar)			 B/T/H in cm: 96,4 / 55 / 13,2		 B/T/H in cm: 96 / 55 / 32,2		 B/T/H in cm: 96 / 55 / 32,2
	Beschreibung			Möbelwaschtisch 96, Steinbecken seitlich, Ausführung links		Waschtischunterschrank 96/32, 1 Lade, Ausführung links	
Waschtischplatte			Acrylstein weiß	Acrylstein steingrau	---		---
Artikelnummer			<b>BW96ES-AW-KT-L</b>	<b>BW96ES-AS-KT-L</b>	<b>NW96E-L</b>		<b>NW96EO-L</b>
			-	-	-		-
Aufpr. Permanent Ablaufgarnitur mit Edelstahlabdeckung			-(NP1E)		--		--
	 B/T/H in cm: 96 / 55 / 48,2		 B/T/H in cm: 96 / 55 / 48,2		 B/T/H in cm: 96 / 55 / 64,2		 B/T/H in cm: 96 / 55 / 64,2
	Beschreibung	Waschtischunterschrank 96/48, 1 Lade, offenes Fach, Ausführung links		Waschtischunterschrank 96/48, 2 Laden, Ausführung links		Waschtischunterschrank 96/64, 2 Laden, Ausführung links	
Frontglas	---		optiwhite	montegrau	---		---
Artikelnummer	<b>NW96EF-L</b>		<b>NW96EU-O-L</b>	<b>NW96EU-M-L</b>	<b>NW96EH-L</b>		<b>NW96EHO-L</b>
	-		-		-		-
<b>Passende Ladeneinsätze</b>	 B/T/H: 19 / 37,6 / 5,5		 B/T/H: 51 / 37,6 / 5,5		 B/T/H: 18,6 / 37,6 / 7		 B/T/H: 18,6 / 37 / 7
	Beschreibung	Variabler Ladeneinsatz 19/38 cm		Variabler Ladeneinsatz 51/38 cm		Schminkeinsatz 19/38 cm	
Artikelnummer	<b>BVL19</b>		<b>BVL51</b>		<b>BSE19</b>		<b>BSS19</b>
	-		-		-		-

mit 1 Hahnlochbohrung (auf Wunsch ohne Hahnlochbohrung lieferbar)	Freitragend für Wandmontage kein Waschtischunterschrank erforderlich				mit Überlaufschlitz und Überlaufgarnitur		
	 B/T/H in cm: 96,4 / 55 / 20,9		 B/T/H in cm: 96,4 / 55 / 12,1		 B/T/H in cm: 96,4 / 55 / 12,1		 B/T/H in cm: 96,4 / 55 / 12,1
Beschreibung	Waschtisch 96, Aufsatzbecken seitlich, Ausführung rechts		Möbelwaschtisch 96, Aufsatzbecken seitlich, Ausführung rechts		Möbelwaschtisch 96, Unterbaubecken seitlich, Ausführung rechts		Möbelwaschtisch 96, Unterbaubecken seitlich, Ausführung rechts
Waschtischplatte	Acrylstein weiß	Acrylstein steingrau	Acrylstein weiß	Acrylstein steingrau	Acrylstein weiß	Acrylstein steingrau	Glas weiß
Becken weiß	<b>BW96EF-AW-AW-R</b>	<b>BW96EF-AS-AW-R</b>	<b>BW96EA-AW-AW-R</b>	<b>BW96EA-AS-AW-R</b>	<b>BW96EU-AW-AW-R</b>	<b>BW96EU-AS-AW-R</b>	<b>BW96EU-GW-R</b>
Becken steingrau	<b>BW96EF-AW-AS-R</b>	<b>BW96EF-AS-AS-R</b>	<b>BW96EA-AW-AS-R</b>	<b>BW96EA-AS-AS-R</b>	<b>BW96EU-AW-AS-R</b>	<b>BW96EU-AS-AS-R</b>	---
	-	-	-	-	-	-	-
Aufpr. Ab- und Überlaufgarnitur mit passender Abdeckung (CLOU-System mit Hebelstange für Exzenter)	---				-(NU1)		
Aufpr. Permanent Ablaufgarnitur mit passender Abdeckung	---				-(NP1)		Bei Bestellung von <b>NU1</b> oder <b>NP1</b> wird Becken ohne Überlaufschlitz geliefert
mit 1 Hahnlochbohrung (auf Wunsch ohne Hahnlochbohrung lieferbar)			 B/T/H in cm: 96,4 / 55 / 13,2		 B/T/H in cm: 96 / 55 / 32,2		 B/T/H in cm: 96 / 55 / 32,2
			Möbelwaschtisch 96, Steinbecken seitlich, Ausführung rechts		Waschtischunterschrank 96/32, 1 Lade, Ausführung rechts		Waschtischunterschrank 96/32, 1 Lade, offenes Fach, Ausführung rechts
Beschreibung							
Waschtischplatte			Acrylstein weiß	Acrylstein steingrau	---		---
Artikelnummer			<b>BW96ES-AW-KT-R</b>	<b>BW96ES-AS-KT-R</b>	<b>NW96E-R</b>		<b>NW96EO-R</b>
			-	-	-		-
Aufpr. Permanent Ablaufgarnitur mit Edelstahlabdeckung			-(NP1E)		--		--
	 B/T/H in cm: 96 / 55 / 48,2		 B/T/H in cm: 96 / 55 / 48,2		 B/T/H in cm: 96 / 55 / 64,2		 B/T/H in cm: 96 / 55 / 64,2
	Waschtischunterschrank 96/48, 1 Lade, offenes Fach, Ausführung rechts		Waschtischunterschrank 96/48, 2 Laden, Ausführung rechts		Waschtischunterschrank 96/64, 2 Laden, Ausführung rechts		Waschtischunterschrank 96/64, 2 Laden, offenes Fach, Ausführung rechts
Beschreibung							
Frontglas	---		optiwhite	montegrau	---		---
Artikelnummer	<b>NW96EF-R</b>		<b>NW96EU-O-R</b>	<b>NW96EU-M-R</b>	<b>NW96EH-R</b>		<b>NW96EHO-R</b>
	-		-		-		-
Passende Ladeneinsätze	 B/T/H: 19 / 37,6 / 5,5		 B/T/H: 51 / 37,6 / 5,5		 B/T/H: 18,6 / 37,6 / 7		 B/T/H: 18,6 / 37 / 7
	Variabler Ladeneinsatz 19/38 cm		Variabler Ladeneinsatz 51/38 cm		Schminkeinsatz 19/38 cm		Schminkschale Holz 19/37 cm
Beschreibung							
Artikelnummer	<b>BVL19</b>		<b>BVL51</b>		<b>BSE19</b>		<b>BSS19</b>
	-		-		-		-

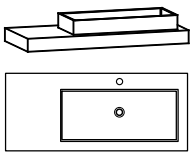
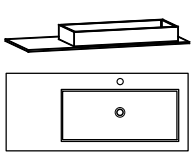
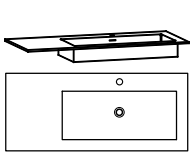
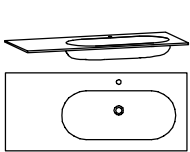
mit 1 Hahnlochbohrung (auf Wunsch ohne Hahnlochbohrung lieferbar)	Freitragend für Wandmontage kein Waschtischunterschrank erforderlich				mit Überlaufschlitz und Überlaufgarnitur			
	<p>B/T/H in cm: 128,4 / 55 / 20,9</p>		<p>B/T/H in cm: 128,4 / 55 / 12,1</p>		<p>B/T/H in cm: 128,4 / 55 / 12,1</p>		<p>B/T/H in cm: 128,4 / 55 / 12,1</p>	
Beschreibung	Waschtisch 128, Aufsatzbecken seitlich, Ausführung links		Möbelwaschtisch 128, Aufsatzbecken seitlich, Ausführung links		Möbelwaschtisch 128, Unterbaubecken seitlich, Ausführung links		Möbelwaschtisch 128, Unterbaubecken seitlich, Ausführung links	
Waschtischplatte	Acrylstein weiß	Acrylstein steingrau	Acrylstein weiß	Acrylstein steingrau	Acrylstein weiß	Acrylstein steingrau	Glas weiß	
Becken weiß	<b>BW12EF-AW-AW-L</b>	<b>BW12EF-AS-AW-L</b>	<b>BW12EA-AW-AW-L</b>	<b>BW12EA-AS-AW-L</b>	<b>BW12EU-AW-AW-L</b>	<b>BW12EU-AS-AW-L</b>	<b>BW12EU-GW-L</b>	
Becken steingrau	<b>BW12EF-AW-AS-L</b>	<b>BW12EF-AS-AS-L</b>	<b>BW12EA-AW-AS-L</b>	<b>BW12EA-AS-AS-L</b>	<b>BW12EU-AW-AS-L</b>	<b>BW12EU-AS-AS-L</b>	---	
	-	-	-	-	-	-	-	
Aufpr. Ab- und Überlaufgarnitur mit passender Abdeckung (CLOU-System mit Hebelstange für Exzenter)					---		-(NU1)	
Aufpr. Permanent Ablaufgarnitur mit passender Abdeckung					-(NP1)		Bei Bestellung von <b>NU1</b> oder <b>NP1</b> wird Becken ohne Überlaufschlitz geliefert	
mit 1 Hahnlochbohrung (auf Wunsch ohne Hahnlochbohrung lieferbar)			<p>B/T/H in cm: 128,4 / 55 / 13,2</p>		<p>B/T/H in cm: 128 / 55 / 32,2</p>		<p>B/T/H in cm: 128 / 55 / 32,2</p>	
	Beschreibung			Möbelwaschtisch 128, Steinbecken seitlich, Ausführung links		Waschtischunterschrank 128/32, 1 Lade, Ausführung links		Waschtischunterschrank 128/32, 1 Lade, offenes Fach, Ausführung links
Waschtischplatte			Acrylstein weiß	Acrylstein steingrau	---		---	
Artikelnummer			<b>BW12ES-AW-KT-L</b>	<b>BW12ES-AS-KT-L</b>	<b>NW12E-L</b>		<b>NW12EO-L</b>	
			-	-	-		-	
Aufpr. Permanent Ablaufgarnitur mit Edelstahlabdeckung			-(NP1E)		--		--	
	<p>B/T/H in cm: 128 / 55 / 32,2</p>		<p>B/T/H in cm: 128 / 55 / 48,2</p>		<p>B/T/H in cm: 128 / 55 / 48,2</p>		<p>B/T/H in cm: 128 / 55 / 48,2</p>	
	Beschreibung	Waschtischunterschrank 128/32, 1 Lade, Ausführung links		Waschtischunterschrank 128/48, 1 Lade, offenes Fach, Ausführung links		Waschtischunterschrank 128/48, 1 Lade, offenes Fach, Ausführung links		Waschtischunterschrank 128/48, 2 Lade, Ausführung links
Frontglas	optiwhite	montegrau	optiwhite	montegrau	---		optiwhite	montegrau
Artikelnummer	<b>NW12EG-O-L</b>	<b>NW12EG-M-L</b>	<b>NW12EGF-O-L</b>	<b>NW12EGF-M-L</b>	<b>NW12EF-L</b>		<b>NW12EU-O-L</b>	<b>NW12EU-M-L</b>
	-	-	-	-	-		-	-
	<p>B/T/H in cm: 128 / 55 / 64,2</p>		<p>B/T/H in cm: 128 / 55 / 64,2</p>		<p>B/T/H: 35 / 37,6 / 5,5</p>		<p>B/T/H: 18,6 / 37,6 / 7</p>	
	Beschreibung	Waschtischunterschrank 128/64, 2 Lade, Ausführung links		Waschtischunterschrank 128/64, 2 Lade, offenes Fach, Ausführung links		Variabler Ladeneinsatz 35/38 cm		Schminkeinsatz 19/38 cm
Artikelnummer	<b>NW12EH-L</b>		<b>NW12EHO-L</b>		<b>BVL35</b>		<b>BSE19</b>	
	-		-		-		-	
					<p>B/T/H: 18,6 / 37 / 7</p>		Schminkschale Holz 19/37 cm	
Artikelnummer					<b>BSS19</b>			
	-		-		-		-	

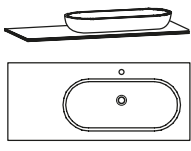
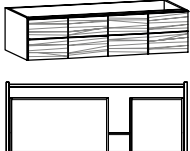
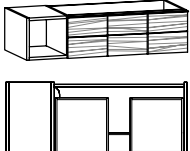
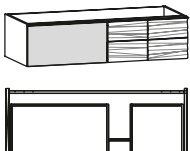
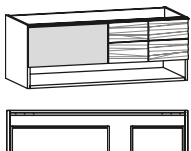
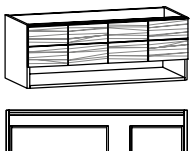
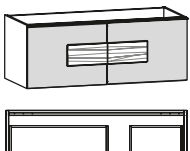
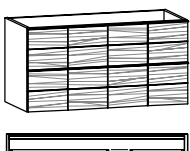
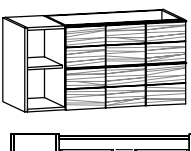

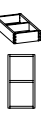

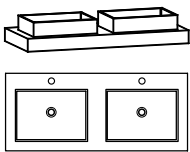
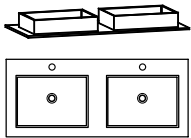
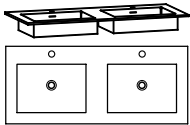
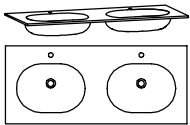
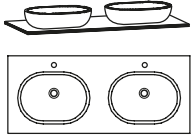
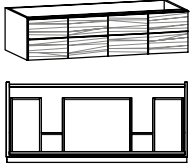
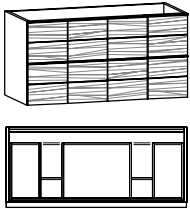
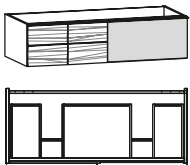
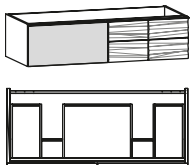
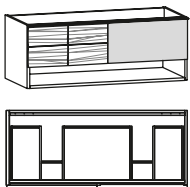
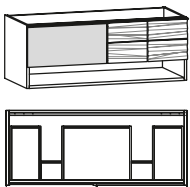
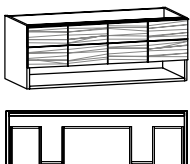
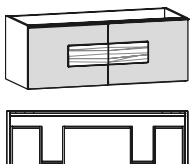
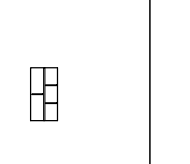
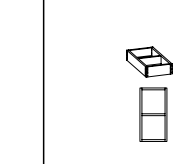
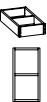

mit 1 Hahnlochbohrung (auf Wunsch ohne Hahnlochbohrung lieferbar)	Freitragend für Wandmontage kein Waschtischunterschrank erforderlich				mit Überlaufschlitz und Überlaufgarnitur				
									
	B/T/H in cm: 128,4 / 55 / 20,9		B/T/H in cm: 128,4 / 55 / 12,1		B/T/H in cm: 128,4 / 55 / 12,1		B/T/H in cm: 128,4 / 55 / 12,1		
Beschreibung	Waschtisch 128, Aufsatzbecken seitlich, Ausführung rechts		Möbelwaschtisch 128, Aufsatzbecken seitlich, Ausführung rechts		Möbelwaschtisch 128, Unterbaubecken seitlich, Ausführung rechts		Möbelwaschtisch 128, Unterbaubecken seitlich, Ausführung rechts		
Waschtischplatte	Acrylstein weiß	Acrylstein steingrau	Acrylstein weiß	Acrylstein steingrau	Acrylstein weiß	Acrylstein steingrau	Glas weiß		
Becken weiß	<b>BW12EF-AW-AW-R</b>	<b>BW12EF-AS-AW-R</b>	<b>BW12EA-AW-AW-R</b>	<b>BW12EA-AS-AS-R</b>	<b>BW12EU-AW-AW-R</b>	<b>BW12EU-AS-AW-R</b>	<b>BW12EU-GW-R</b>		
Becken steingrau	<b>BW12EF-AW-AS-R</b>	<b>BW12EF-AS-AS-R</b>	<b>BW12EA-AW-AS-R</b>	<b>BW12EA-AS-AS-R</b>	<b>BW12EU-AW-AS-R</b>	<b>BW12EU-AS-AS-R</b>	---		
	-	-	-	-	-	-	-		
Aufpr. Ab- und Überlaufgarnitur mit passender Abdeckung (CLOU-System mit Hebelstange für Exzenter)					---		-(NU1) 		
Aufpr. Permanent Ablaufgarnitur mit passender Abdeckung					-(NP1)		Bei Bestellung von <b>NU1</b> oder <b>NP1</b> wird Becken ohne Überlaufschlitz geliefert		
mit 1 Hahnlochbohrung (auf Wunsch ohne Hahnlochbohrung lieferbar)									
			B/T/H in cm: 128,4 / 55 / 13,2		B/T/H in cm: 128 / 55 / 32,2		B/T/H in cm: 128 / 55 / 32,2		
Beschreibung			Möbelwaschtisch 128, Steinbecken seitlich, Ausführung rechts		Waschtischunterschrank 128/32, 1 Lade, Ausführung rechts		Waschtischunterschrank 128/32, 1 Lade, offenes Fach, Ausführung rechts		
Waschtischplatte			Acrylstein weiß	Acrylstein steingrau	---		---		
Artikelnummer			<b>BW12ES-AW-KT-R</b>	<b>BW12ES-AS-KT-R</b>	<b>NW12E-R</b>		<b>NW12EO-R</b>		
			-	-	-		-		
Aufpr. Permanent Ablaufgarnitur mit Edelstahlabdeckung			-(NP1E)		--		--		
									
	B/T/H in cm: 128 / 55 / 32,2		B/T/H in cm: 128 / 55 / 48,2		B/T/H in cm: 128 / 55 / 48,2		B/T/H in cm: 128 / 55 / 48,2		
Beschreibung	Waschtischunterschrank 128/32, 1 Lade, Ausführung rechts		Waschtischunterschrank 128/48, 1 Lade, offenes Fach, Ausführung rechts		Waschtischunterschrank 128/48, 1 Lade, offenes Fach, Ausführung rechts		Waschtischunterschrank 128/48, 2 Laden, Ausführung rechts		
Frontglas	optiwhite	montegrau	optiwhite	montegrau	---		optiwhite	montegrau	
Artikelnummer	<b>NW12EG-O-R</b>	<b>NW12EG-M-R</b>	<b>NW12EGF-O-R</b>	<b>NW12EGF-M-R</b>	<b>NW12EF-R</b>		<b>NW12EU-O-R</b>	<b>NW12EU-M-R</b>	
	-	-	-	-	-		-	-	
									
	B/T/H in cm: 128 / 55 / 64,2		B/T/H in cm: 128 / 55 / 64,2		B/T/H: 35 / 37,6 / 5,5		B/T/H: 18,6 / 37,6 / 7		B/T/H: 18,6 / 37 / 7
Beschreibung	Waschtischunterschrank 128/64, 2 Laden, Ausführung rechts		Waschtischunterschrank 128/64, 2 Laden, offenes Fach, Ausführung rechts		Variabler Ladeneinsatz 35/38 cm		Schminkeinsatz 19/38 cm		Schminkschale Holz 19/37 cm
Artikelnummer	<b>NW12EH-R</b>		<b>NW12EHO-R</b>		<b>BVL35</b>		<b>BSE19</b>		<b>BSS19</b>
	-		-		-		-		-

mit 1 Hahnlochbohrung (auf Wunsch ohne Hahnlochbohrung lieferbar)	<p>B/T/H in cm: 128,4 / 55 / 20,9</p>		<p>B/T/H in cm: 128,4 / 55 / 12,1</p>		<p>B/T/H in cm: 128,4 / 55 / 12,1</p>		<p>B/T/H in cm: 128,4 / 55 / 12,1</p>					
	Freitragend für Wandmontage kein Waschtischunterschrank erforderlich		mit Überlaufschlitz und Überlaufgarnitur									
Beschreibung	Waschtisch 128, Aufsatzbecken		Möbelwaschtisch 128, Aufsatzbecken		Möbelwaschtisch 128, Unterbaubecken		Möbelwaschtisch 128, Unterbaubecken					
Waschtischplatte	Acrylstein weiß	Acrylstein steingrau	Acrylstein weiß	Acrylstein steingrau	Acrylstein weiß	Acrylstein steingrau	Glas weiß					
Becken weiß	<b>BW12MF-AW-AW</b>	<b>BW12MF-AS-AW</b>	<b>BW12MA-AW-AW</b>	<b>BW12MA-AS-AW</b>	<b>BW12MU-AW-AW</b>	<b>BW12MU-AS-AW</b>	<b>BW12MU-GW</b>					
Becken steingrau	<b>BW12MF-AW-AS</b>	<b>BW12MF-AS-AS</b>	<b>BW12MA-AW-AS</b>	<b>BW12MA-AS-AS</b>	<b>BW12MU-AW-AS</b>	<b>BW12MU-AS-AS</b>	---					
	-	-	-	-	-	-	-					
Aufpr. Ab- und Überlaufgarnitur mit passender Abdeckung (CLOU-System mit Hebelstange für Exzenter)					---		-(NU1)					
Aufpr. Permanent Ablaufgarnitur mit passender Abdeckung					-(NP1)		Bei Bestellung von <b>NU1</b> oder <b>NP1</b> wird Becken ohne Überlaufschlitz geliefert					
mit 1 Hahnlochbohrung (auf Wunsch ohne Hahnlochbohrung lieferbar)	<p>B/T/H in cm: 128,4 / 55 / 13,2</p>		<p>B/T/H in cm: 128 / 55 / 32,2</p>		<p>B/T/H in cm: 128 / 55 / 32,2</p>		<p>B/T/H in cm: 128 / 55 / 64,2</p>					
	Beschreibung		Möbelwaschtisch 128, Steinbecken		Waschtischunterschrank 128/32, 1 Lade		Waschtischunterschrank 128/64, 2 Laden					
Waschtischplatte	Acrylstein weiß		Acrylstein steingrau		---		---					
Artikelnummer	<b>BW12MS-AW-KT</b>		<b>BW12MS-AS-KT</b>		<b>NW12M</b>		<b>NW12MH</b>					
	-		-		-		-					
Aufpr. Permanent Ablaufgarnitur mit Edelstahlabdeckung			-(NP1E)		--		--					
	<p>B/T/H in cm: 128 / 55 / 32,2</p>		<p>B/T/H in cm: 128 / 55 / 32,2</p>		<p>B/T/H in cm: 128 / 55 / 48,2</p>		<p>B/T/H in cm: 128 / 55 / 48,2</p>					
	Beschreibung		Waschtischunterschrank 128/32, 1 Lade, Ausführung links		Waschtischunterschrank 128/32, 1 Lade, Ausführung rechts		Waschtischunterschrank 128/32, 1 Lade, offenes Fach, Ausführung links		Waschtischunterschrank 128/32, 1 Lade, offenes Fach, Ausführung rechts			
Frontglas	optiwhite	montegrau	optiwhite	montegrau	optiwhite	montegrau	optiwhite	montegrau				
Artikelnummer	<b>NW12MG-O-L</b>	<b>NW12MG-M-L</b>	<b>NW12MG-O-R</b>	<b>NW12MG-M-R</b>	<b>NW12MGF-O-L</b>	<b>NW12MGF-M-L</b>	<b>NW12MGF-O-R</b>	<b>NW12MGF-M-R</b>				
	-		-		-		-					
	<p>B/T/H in cm: 128 / 55 / 48,2</p>		<p>B/T/H in cm: 128 / 55 / 48,2</p>		<p>B/T/H: 51 / 37,6 / 5,5</p>		<p>B/T/H: 18,6 / 37,6 / 7</p>		<p>B/T/H: 18,6 / 37 / 7</p>			
	Beschreibung		Waschtischunterschrank 128/48, 1 Lade, offenes Fach		Waschtischunterschrank 128/48, 2 Laden		Variabler Ladeneinsatz 51/38 cm		Schminkeinsatz 19/38 cm		Schminkschale Holz 19/37 cm	
Frontglas	---		optiwhite		montegrau		---		---			
Artikelnummer	<b>NW12MF</b>		<b>NW12MU-O</b>		<b>NW12MU-M</b>		<b>BVL51</b>		<b>BSE19</b>		<b>BSS19</b>	
	-		-		-		-		-		-	

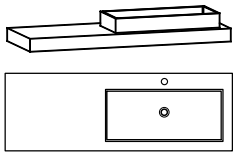
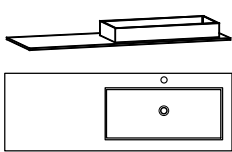
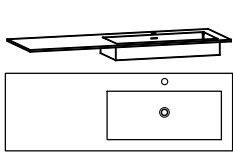
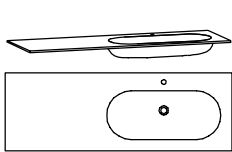
mit 2 Hahnlochbohrungen (auf Wunsch ohne Hahnlochbohrungen lieferbar)	Freitragend für Wandmontage kein Waschtischunterschrank erforderlich				mit Überlaufschlitz und Überlaufgarnitur			
								
	B/T/H in cm: 128,4 / 55 / 20,9		B/T/H in cm: 128,4 / 55 / 12,1		B/T/H in cm: 128,4 / 55 / 12,1		B/T/H in cm: 128,4 / 55 / 12,1	
Beschreibung	Waschtisch 128, 2 Aufsatzbecken		Möbelwaschtisch 128, 2 Aufsatzbecken		Doppel-Möbelwaschtisch 128, Unterbaubecken		Doppel-Möbelwaschtisch 128, Unterbaubecken	
Waschtischplatte	Acrylstein weiß	Acrylstein steingrau	Acrylstein weiß	Acrylstein steingrau	Acrylstein weiß	Acrylstein steingrau	Glas weiß	
Becken weiß	<b>BW12DF-AW-AW</b>	<b>BW12DF-AS-AW</b>	<b>BW12DA-AW-AW</b>	<b>BW12DA-AS-AW</b>	<b>BW12DU-AW-AW</b>	<b>BW12DU-AS-AW</b>	<b>BW12DU-GW</b>	
Becken steingrau	<b>BW12DF-AW-AS</b>	<b>BW12DF-AS-AS</b>	<b>BW12DA-AW-AS</b>	<b>BW12DA-AS-AS</b>	<b>BW12DU-AW-AS</b>	<b>BW12DU-AS-AS</b>	---	
	-	-	-	-	-	-	-	
Aufpr. 2x Ab- und Überlaufgarnitur mit passender Abdeckung (CLOU-System mit Hebelstange für Exzenter)					---		-(NU2)	
Aufpr. 2x Permanent Ablaufgarnitur mit passender Abdeckung					-(NP2)		Bei Bestellung von <b>NU2</b> oder <b>NP2</b> wird Becken ohne Überlaufschlitz geliefert	
mit 1 Hahnlochbohrung (auf Wunsch ohne Hahnlochbohrung lieferbar)								
			B/T/H in cm: 128,4 / 55 / 13,2		B/T/H in cm: 128 / 55 / 32,2		B/T/H in cm: 128 / 55 / 64,2	
Beschreibung			Möbelwaschtisch 128, 2 Steinbecken		Doppelwaschtischunterschrank 128/32, 1 Lade		Doppelwaschtischunterschrank 128/64, 2 Laden	
Waschtischplatte			Acrylstein weiß	Acrylstein steingrau	---		---	
Artikelnummer			<b>BW12DS-AW-KT</b>	<b>BW12DS-AS-KT</b>	<b>NW12D</b>		<b>NW12DH</b>	
			-	-	-		-	
Aufpr. 2x Permanent Ablaufgarnitur mit Edelstahlabdeckung			-(NP2E)		--		--	
								
	B/T/H in cm: 128 / 55 / 32,2		B/T/H in cm: 128 / 55 / 32,2		B/T/H in cm: 128 / 55 / 48,2		B/T/H in cm: 128 / 55 / 48,2	
Beschreibung	Doppelwaschtischunterschrank 128/32, 1 Lade, Ausführung links		Doppelwaschtischunterschrank 128/32, 1 Lade, Ausführung rechts		Doppelwaschtischunterschrank 128/48, 1 Lade, offenes Fach, Ausführung links		Doppelwaschtischunterschrank 128/48, 1 Lade, offenes Fach, Ausführung rechts	
Frontglas	optiwhite	montegrau	optiwhite	montegrau	optiwhite	montegrau	optiwhite	montegrau
Artikelnummer	<b>NW12DG-O-L</b>	<b>NW12DG-M-L</b>	<b>NW12DG-O-R</b>	<b>NW12DG-M-R</b>	<b>NW12DGF-O-L</b>	<b>NW12DGF-M-L</b>	<b>NW12DGF-O-R</b>	<b>NW12DGF-M-R</b>
	-		-		-		-	
								
	B/T/H in cm: 128 / 55 / 48,2		B/T/H in cm: 128 / 55 / 48,2		B/T/H: 19 / 37,6 / 5,5		B/T/H: 18,6 / 37,6 / 7	
Beschreibung	Doppelwaschtischunterschrank 128/48, 1 Lade, offenes Fach		Doppelwaschtischunterschrank 128/48, 2 Laden		Variabler Ladeneinsatz 19/38 cm		Schminkeinsatz 19/38 cm	
Frontglas	---		optiwhite	montegrau	---		---	
Artikelnummer	<b>NW12DF</b>		<b>NW12DU-O</b>	<b>NW12DU-M</b>	<b>BVL19</b>		<b>BSE19</b>	
	-		-		-		-	
								
							B/T/H: 18,6 / 37 / 7	
Beschreibung	Doppelwaschtischunterschrank 128/48, 1 Lade, offenes Fach		Doppelwaschtischunterschrank 128/48, 2 Laden		Variabler Ladeneinsatz 19/38 cm		Schminkeinsatz 19/38 cm	
Frontglas	---		optiwhite	montegrau	---		---	
Artikelnummer	<b>NW12DF</b>		<b>NW12DU-O</b>	<b>NW12DU-M</b>	<b>BVL19</b>		<b>BSE19</b>	
	-		-		-		-	

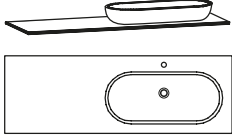
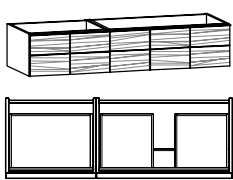
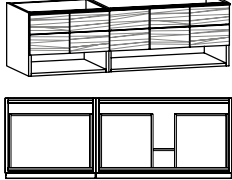
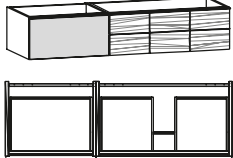
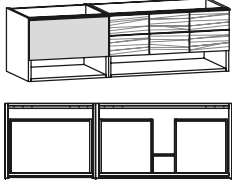
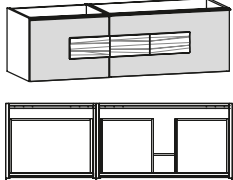
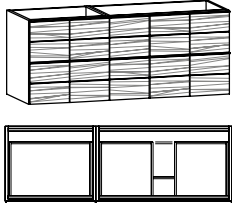
mit 1 Hahnlochbohrung (auf Wunsch ohne Hahnlochbohrung lieferbar)	Freitragend für Wandmontage kein Waschtischunterschrank erforderlich				mit Überlaufschlitz und Überlaufgarnitur		
	<p>B/T/H in cm: 160,4 / 55 / 20,9</p>		<p>B/T/H in cm: 160,4 / 55 / 12,1</p>		<p>B/T/H in cm: 160,4 / 55 / 12,1</p>		<p>B/T/H in cm: 160,4 / 55 / 12,1</p>
Beschreibung	Waschtisch 160, Aufsatzbecken seitlich, Ausführung links		Möbelwaschtisch 160, Aufsatzbecken seitlich, Ausführung links		Möbelwaschtisch 160, Unterbaubecken seitlich, Ausführung links		Möbelwaschtisch 160, Unterbaubecken seitlich, Ausführung links
Waschtischplatte	Acrylstein weiß	Acrylstein steingrau	Acrylstein weiß	Acrylstein steingrau	Acrylstein weiß	Acrylstein steingrau	Glas weiß
Becken weiß	<b>BW16EF-AW-AW-L</b>	<b>BW16EF-AS-AW-L</b>	<b>BW16EA-AW-AW-L</b>	<b>BW16EA-AS-AW-L</b>	<b>BW16EU-AW-AW-L</b>	<b>BW16EU-AS-AW-L</b>	<b>BW16EU-GW-L</b>
Becken steingrau	<b>BW16EF-AW-AS-L</b>	<b>BW16EF-AS-AS-L</b>	<b>BW16EA-AW-AS-L</b>	<b>BW16EA-AS-AS-L</b>	<b>BW16EU-AW-AS-L</b>	<b>BW16EU-AS-AS-L</b>	---
	-	-	-	-	-	-	-
Aufpr. Ab- und Überlaufgarnitur mit passender Abdeckung (CLOU-System mit Hebelstange für Exzenter)			---				-(NU1)
Aufpr. Permanent Ablaufgarnitur mit passender Abdeckung					-(NP1)		Bei Bestellung von <b>NU1</b> oder <b>NP1</b> wird Becken ohne Überlaufschlitz geliefert
mit 1 Hahnlochbohrung (auf Wunsch ohne Hahnlochbohrung lieferbar)			<p>B/T/H in cm: 160,4 / 55 / 13,2</p>		<p>B/T/H in cm: 160 / 55 / 32,2</p>		<p>B/T/H in cm: 160 / 55 / 48,2</p>
	Beschreibung			Möbelwaschtisch 160, Steinbecken seitlich, Ausführung links		Waschtischunterschrank 160/32, 2 Laden, Ausführung links	
Waschtischplatte			Acrylstein weiß	Acrylstein steingrau	---		---
Artikelnummer			<b>BW16ES-AW-KT-L</b>	<b>BW16ES-AS-KT-L</b>	<b>NW16E-L</b>		<b>NW16EF-L</b>
			-	-	-		-
Aufpr. Permanent Ablaufgarnitur mit Edelstahlabdeckung			-(NP1E)		--		--
	<p>B/T/H in cm: 160 / 55 / 32,2</p>		<p>B/T/H in cm: 160 / 55 / 48,2</p>		<p>B/T/H in cm: 160 / 55 / 48,2</p>		<p>B/T/H in cm: 160 / 55 / 64,2</p>
	Beschreibung	Waschtischunterschrank 160/32, 2 Laden, Ausführung links		Waschtischunterschrank 160/48, 2 Laden, offenes Fach, Ausführung links		Waschtischunterschrank 160/48, 4 Laden, Ausführung links	
Frontglas	optiwhite	montegrau	optiwhite	montegrau	optiwhite	montegrau	---
Artikelnummer	<b>NW16EG-O-L</b>	<b>NW16EG-M-L</b>	<b>NW16EGF-O-L</b>	<b>NW16EGF-M-L</b>	<b>NW16EU-O-L</b>	<b>NW16EU-M-L</b>	<b>NW16EH-L</b>
	-	-	-	-	-	-	-
<b>Passende Ladeneinsätze</b>	<p>B/T/H: 35 / 37,6 / 5,5</p>		<p>B/T/H: 18,6 / 37,6 / 7</p>		<p>B/T/H: 18,6 / 37 / 7</p>		
	Beschreibung	Variabler Ladeneinsatz 35/38 cm		Schminkeinsatz 19/38 cm		Schminkschale Holz 19/37 cm	
Artikelnummer	<b>BVL35</b>		<b>BSE19</b>		<b>BSS19</b>		
	-		-		-		

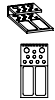
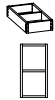

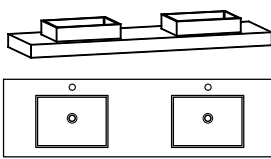
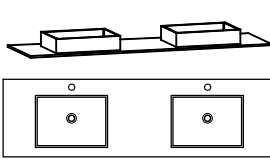
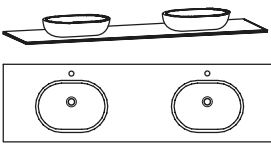

mit 1 Hahnlochbohrung (auf Wunsch ohne Hahnlochbohrung lieferbar)	Freitragend für Wandmontage kein Waschtischunterschrank erforderlich				mit Überlaufschlitz und Überlaufgarnitur			
								
	B/T/H in cm: 160,4 / 55 / 20,9		B/T/H in cm: 160,4 / 55 / 12,1		B/T/H in cm: 160,4 / 55 / 12,1		B/T/H in cm: 160,4 / 55 / 12,1	
	Beschreibung		Waschtisch 160, Aufsatzbecken seitlich, Ausführung rechts		Möbelwaschtisch 160, Aufsatzbecken seitlich, Ausführung rechts		Möbelwaschtisch 160, Unterbaubecken seitlich, Ausführung rechts	
	Waschtischplatte	Acrylstein weiß	Acrylstein steingrau	Acrylstein weiß	Acrylstein steingrau	Acrylstein weiß	Acrylstein steingrau	Glas weiß
Becken weiß	<b>BW16EF-AW-AW-R</b>	<b>BW16EF-AS-AW-R</b>	<b>BW16EA-AW-AW-R</b>	<b>BW16EA-AS-AW-R</b>	<b>BW16EU-AW-AW-R</b>	<b>BW16EU-AS-AW-R</b>	<b>BW16EU-GW-R</b>	
Becken steingrau	<b>BW16EF-AW-AS-R</b>	<b>BW16EF-AS-AS-R</b>	<b>BW16EA-AW-AS-R</b>	<b>BW16EA-AS-AS-R</b>	<b>BW16EU-AW-AS-R</b>	<b>BW16EU-AS-AS-R</b>	---	
	-	-	-	-	-	-	-	
Aufpr. Ab- und Überlaufgarnitur mit passender Abdeckung (CLOU-System mit Hebelstange für Exzenter)					---			-(NU1) 
Aufpr. Permanent Ablaufgarnitur mit passender Abdeckung					-(NP1)			Bei Bestellung von <b>NU1</b> oder <b>NP1</b> wird Becken ohne Überlaufschlitz geliefert
mit 1 Hahnlochbohrung (auf Wunsch ohne Hahnlochbohrung lieferbar)								
			B/T/H in cm: 160,4 / 55 / 13,2		B/T/H in cm: 160 / 55 / 32,2		B/T/H in cm: 160 / 55 / 48,2	
	Beschreibung		Möbelwaschtisch 160, Steinbecken seitlich, Ausführung rechts		Waschtischunterschrank 160/32, 2 Laden, Ausführung rechts		Waschtischunterschrank 160/48, 2 Laden, offenes Fach, Ausführung rechts	
	Waschtischplatte		Acrylstein weiß	Acrylstein steingrau	---		---	
	Artikelnummer		<b>BW16ES-AW-KT-R</b>	<b>BW16ES-AS-KT-R</b>	<b>NW16E-R</b>		<b>NW16EF-R</b>	
		-	-	-		-		
Aufpr. Permanent Ablaufgarnitur mit Edelstahlabdeckung		-(NP1E)		--		--		
								
	B/T/H in cm: 160 / 55 / 32,2		B/T/H in cm: 160 / 55 / 48,2		B/T/H in cm: 160 / 55 / 48,2		B/T/H in cm: 160 / 55 / 64,2	
	Beschreibung		Waschtischunterschrank 160/32, 2 Laden, Ausführung rechts		Waschtischunterschrank 160/48, 2 Laden, offenes Fach, Ausführung rechts		Waschtischunterschrank 160/48, 4 Laden, Ausführung rechts	
	Frontglas		optiwhite	montegrau	optiwhite	montegrau	optiwhite	montegrau
	Artikelnummer		<b>NW16EG-O-R</b>	<b>NW16EG-M-R</b>	<b>NW16EGF-O-R</b>	<b>NW16EGF-M-R</b>	<b>NW16EU-O-R</b>	<b>NW16EU-M-R</b>
		-	-	-		-		
<b>Passende Ladeneinsätze</b>								
	B/T/H: 35 / 37,6 / 5,5		B/T/H: 18,6 / 37,6 / 7		B/T/H: 18,6 / 37 / 7			
	Beschreibung		Variabler Ladeneinsatz 35/38 cm		Schminkeinsatz 19/38 cm		Schminkschale Holz 19/37 cm	
	Artikelnummer		<b>BVL35</b>		<b>BSE19</b>		<b>BSS19</b>	
		-		-		-		

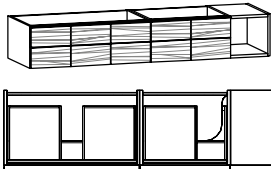
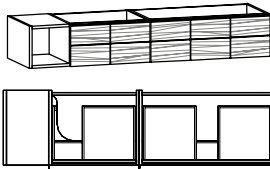
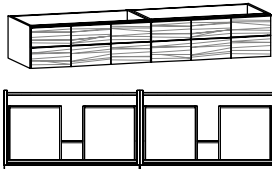
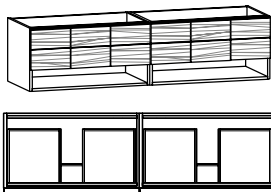
mit 2 Hahnlochbohrungen (auf Wunsch ohne Hahnlochbohrungen lieferbar)	Freitragend für Wandmontage kein Waschtischunterschrank erforderlich				mit Überlaufschlitz und Überlaufgarnitur			
	 B/T/H in cm: 160,4 / 55 / 20,9		 B/T/H in cm: 160,4 / 55 / 12,1		 B/T/H in cm: 160,4 / 55 / 12,1		 B/T/H in cm: 160,4 / 55 / 12,1	
Beschreibung	Waschtisch 160, 2 Aufsatzbecken		Möbelwaschtisch 160, 2 Aufsatzbecken		Doppel-Möbelwaschtisch 160, Unterbaubecken		Doppel-Möbelwaschtisch 160, Unterbaubecken	
Waschtischplatte	Acrylstein weiß	Acrylstein steingrau	Acrylstein weiß	Acrylstein steingrau	Acrylstein weiß	Acrylstein steingrau	Glas weiß	
Becken weiß	<b>BW16DF-AW-AW</b>	<b>BW16DF-AS-AW</b>	<b>BW16DA-AW-AW</b>	<b>BW16DA-AS-AW</b>	<b>BW16DU-AW-AW</b>	<b>BW16DU-AS-AW</b>	<b>BW16DU-GW</b>	
Becken steingrau	<b>BW16DF-AW-AS</b>	<b>BW16DF-AS-AS</b>	<b>BW16DA-AW-AS</b>	<b>BW16DA-AS-AS</b>	<b>BW16DU-AW-AS</b>	<b>BW16DU-AS-AS</b>	---	
	-	-	-	-	-	-	-	
Aufpr. 2x Ab- und Überlaufgarnitur mit passender Abdeckung (CLOU-System mit Hebelstange für Exzenter)					---		-(NU2)	
Aufpr. 2x Permanent Ablaufgarnitur mit passender Abdeckung					-(NP2)		Bei Bestellung von <b>NU2</b> oder <b>NP2</b> wird Becken ohne Überlaufschlitz geliefert	
mit 1 Hahnlochbohrung (auf Wunsch ohne Hahnlochbohrung lieferbar)			 B/T/H in cm: 160,4 / 55 / 13,2		 B/T/H in cm: 160 / 55 / 32,2		 B/T/H in cm: 160 / 55 / 64,2	
			Möbelwaschtisch 160, 2 Steinbecken		Doppelwaschtischunterschrank 160/32, 2 Laden		Doppelwaschtischunterschrank 160/64, 4 Laden	
Beschreibung								
Waschtischplatte			Acrylstein weiß	Acrylstein steingrau	---		---	
Artikelnummer			<b>BW16DS-AW-KT</b>	<b>BW16DS-AS-KT</b>	<b>NW16D</b>		<b>NW16DH</b>	
			-	-	-		-	
Aufpr. 2x Permanent Ablaufgarnitur mit Edelstahlabdeckung			-(NP2E)		--		--	
	 B/T/H in cm: 160 / 55 / 32,2		 B/T/H in cm: 160 / 55 / 32,2		 B/T/H in cm: 160 / 55 / 48,2		 B/T/H in cm: 160 / 55 / 48,2	
	Doppelwaschtischunterschrank 160/32, 2 Laden, Ausführung links		Doppelwaschtischunterschrank 160/32, 2 Laden, Ausführung links		Doppelwaschtischunterschrank 160/48, 2 Laden, offenes Fach, Ausführung links		Doppelwaschtischunterschrank 160/48, 2 Laden, offenes Fach, Ausführung rechts	
Frontglas	optiwhite	montegrau	optiwhite	montegrau	optiwhite	montegrau	optiwhite	montegrau
Artikelnummer	<b>NW16DG-O-L</b>	<b>NW16DG-M-L</b>	<b>NW16DG-O-L</b>	<b>NW16DG-M-R</b>	<b>NW16DGF-O-L</b>	<b>NW16DGF-M-L</b>	<b>NW16DGF-O-R</b>	<b>NW16DGF-M-R</b>
	-		-		-		-	
	 B/T/H in cm: 160 / 55 / 48,2		 B/T/H in cm: 160 / 55 / 48,2		 B/T/H: 19 / 37,6 / 5,5	 B/T/H: 35 / 37,6 / 5,5	 B/T/H: 18,6 / 37,6 / 7	 B/T/H: 18,6 / 37 / 7
	Doppelwaschtischunterschrank 160/48, 2 Laden, offenes Fach		Doppelwaschtischunterschrank 160/48, 4 Laden		Variabler Ladeneinsatz 19/38 cm	Variabler Ladeneinsatz 35/38 cm	Schminkeinsatz 19/38 cm	Schminkschale Holz 19/37 cm
Frontglas	---		optiwhite	montegrau	---	---	---	---
Artikelnummer	<b>NW16DF</b>		<b>NW16DU-O</b>	<b>NW16DU-M</b>	<b>BVL19</b>	<b>BVL35</b>	<b>BSE19</b>	<b>BSS19</b>
	-		-		-	-	-	-

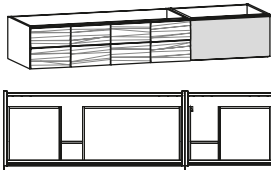
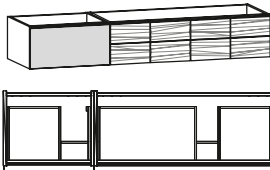
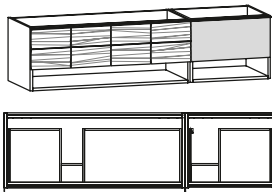
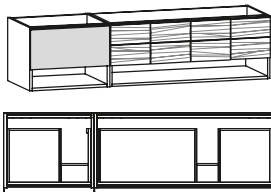
mit 2 Hahnlochbohrungen (auf Wunsch ohne Hahnlochbohrungen lieferbar)	Freitragend für Wandmontage kein Waschtischunterschrank erforderlich 						
	B/T/H in cm: 192,4 / 55 / 20,9		B/T/H in cm: 192,4 / 55 / 13,2			B/T/H in cm: 192,4 / 55 / 13,2	
Beschreibung	Waschtisch 192, 2 Aufsitzbecken		Möbelwaschtisch 192, 2 Aufsitzbecken		Beschreibung	Möbelwaschtisch 192, 2 Steinbecken	
Waschtischplatte	Acrylstein weiß	Acrylstein steingrau	Acrylstein weiß	Acrylstein steingrau	Waschtischplatte	Acrylstein weiß	Acrylstein steingrau
Becken weiß	<b>BW19DF-AW-AW</b>	<b>BW19DF-AS-AW</b>	<b>BW19DA-AW-AW</b>	<b>BW19DA-AS-AW</b>	Artikelnummer	<b>BW19DS-AW-KT</b>	<b>BW19DS-AS-KT</b>
Becken steingrau	<b>BW19DF-AW-AS</b>	<b>BW19DF-AS-AS</b>	<b>BW19DA-AW-AS</b>	<b>BW19DA-AS-AS</b>		-	-
	-	-	-	-		-	-
Aufpr. 2x Permanent Ablaufgarnitur mit passender Abdeckung - (NP2)				Aufpr. 2x Permanent Ablaufgarnitur mit Edelstahlabdeckung - (NP2E)			

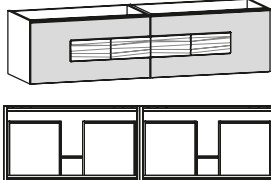
				
	B/T/H in cm: 192 / 55 / 32,2	B/T/H in cm: 192 / 55 / 32,2	B/T/H in cm: 192 / 55 / 32,2	B/T/H in cm: 192 / 55 / 48,2
Beschreibung	Waschtischunterschrank 192/32, 2 Laden, offenes Fach, Ausführung links	Waschtischunterschrank 192/32, 2 Laden, offenes Fach, Ausführung rechts	Doppelwaschtischunterschrank 192/32, 2 Laden	Doppelwaschtischunterschrank 192/48, 2 Laden, offenes Fach
Artikelnummer	<b>NW19DO-L</b>	<b>NW19DO-R</b>	<b>NW19D</b>	<b>NW19DF</b>
	-	-	-	-

								
	B/T/H in cm: 192 / 55 / 32,2	B/T/H in cm: 192 / 55 / 32,2	B/T/H in cm: 192 / 55 / 48,2	B/T/H in cm: 192 / 55 / 48,2				
Beschreibung	Doppelwaschtischunterschrank 192/32, 2 Laden, Ausführung links	Doppelwaschtischunterschrank 192/32, 2 Laden, Ausführung rechts	Doppelwaschtischunterschrank 192/48, 2 Laden, offenes Fach, Ausführung links	Doppelwaschtischunterschrank 192/48, 2 Laden, offenes Fach, Ausführung rechts				
Frontglas	optiwhite	montegrau	optiwhite	montegrau	optiwhite	montegrau	optiwhite	montegrau
Artikelnummer	<b>NW19DG-O-L</b>	<b>NW19DG-M-L</b>	<b>NW19DG-O-R</b>	<b>NW19DG-M-R</b>	<b>NW19DGF-O-L</b>	<b>NW19DGF-M-L</b>	<b>NW19DGF-O-R</b>	<b>NW19DGF-M-R</b>
	-	-	-	-	-	-	-	-

					
	B/T/H in cm: 192 / 55 / 48,2	B/T/H: 35 / 37,6 / 5,5	B/T/H: 18,6 / 37,6 / 7	B/T/H: 18,6 / 37 / 7	
Beschreibung	Doppelwaschtischunterschrank 192/48, 4 Laden	Variabler Ladeneinsatz 35/38 cm	Schminkeinsatz 19/38 cm	Schminkschale Holz 19/37 cm	
Frontglas	optiwhite	montegrau	---	---	
Artikelnummer	<b>NW19DU-O</b>	<b>NW19DU-M</b>	<b>BVL35</b>	<b>BSE19</b>	<b>BSS19</b>
	-	-	-	-	

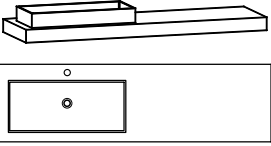
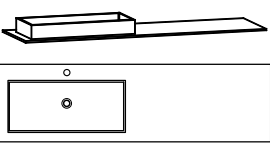
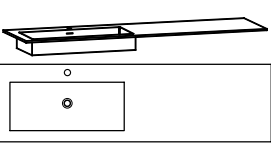
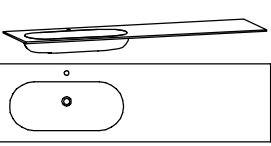

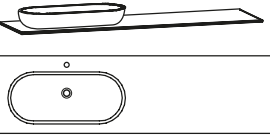
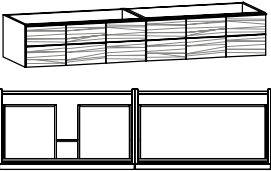
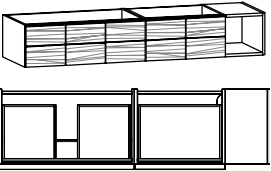

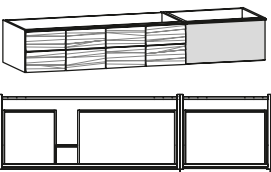
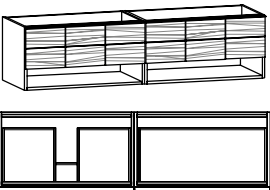
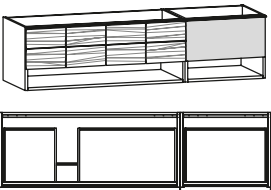
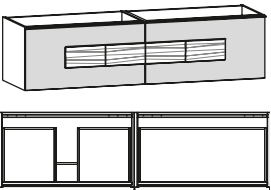
mit 1 Hahnlochbohrung (auf Wunsch ohne Hahnlochbohrung lieferbar)	Freitragend für Wandmontage kein Waschtischunterschrank erforderlich				mit Überlaufschlitz und Überlaufgarnitur		
							
	B/T/H in cm: 192,4 / 55 / 20,9		B/T/H in cm: 192,4 / 55 / 12,1		B/T/H in cm: 192,4 / 55 / 12,1		B/T/H in cm: 192,4 / 55 / 12,1
Beschreibung	Waschtisch 192, Aufsatzbecken seitlich, Ausführung links		Möbelwaschtisch 192, Aufsatzbecken seitlich, Ausführung links		Möbelwaschtisch 192, Unterbaubecken seitlich, Ausführung links		Möbelwaschtisch 192, Unterbaubecken seitlich, Ausführung links
Waschtischplatte	Acrylstein weiß	Acrylstein steingrau	Acrylstein weiß	Acrylstein steingrau	Acrylstein weiß	Acrylstein steingrau	Glas weiß
Becken weiß	<b>BW19EF-AW-AW-L</b>	<b>BW19EF-AS-AW-L</b>	<b>BW19EA-AW-AW-L</b>	<b>BW19EA-AS-AW-L</b>	<b>BW19EU-AW-AW-L</b>	<b>BW19EU-AS-AW-L</b>	<b>BW19EU-GW-L</b>
Becken steingrau	<b>BW19EF-AW-AS-L</b>	<b>BW19EF-AS-AS-L</b>	<b>BW19EA-AW-AS-L</b>	<b>BW19EA-AS-AS-L</b>	<b>BW19EU-AW-AS-L</b>	<b>BW19EU-AS-AS-L</b>	---
	-	-	-	-	-	-	-
Aufpr. Ab- und Überlaufgarnitur mit passender Abdeckung (CLOU-System mit Hebelstange für Exzenter)	---			-(NU1)			
Aufpr. Permanent Ablaufgarnitur mit passender Abdeckung	---			-(NP1)		Bei Bestellung von <b>NU1</b> oder <b>NP1</b> wird Becken ohne Überlaufschlitz geliefert	

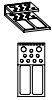
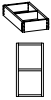



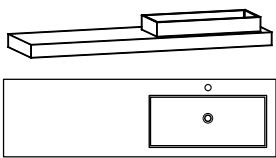
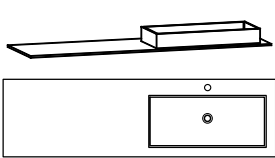
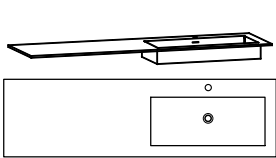
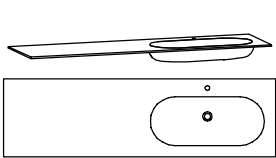

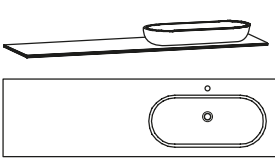
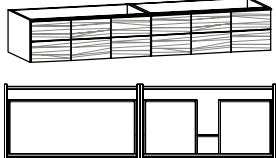
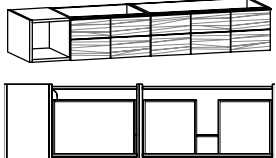
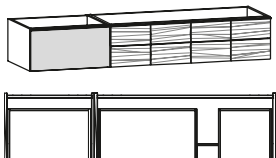
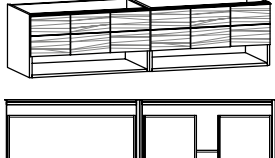
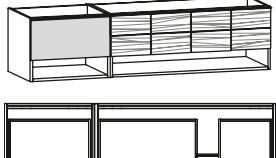
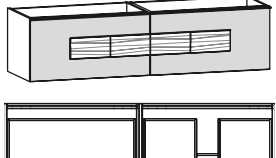

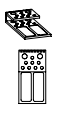
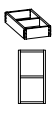



mit 1 Hahnlochbohrung (auf Wunsch ohne Hahnlochbohrung lieferbar)							
			B/T/H in cm: 192,4 / 55 / 13,2		B/T/H in cm: 192 / 55 / 32,2		B/T/H in cm: 192 / 55 / 32,2
Beschreibung			Möbelwaschtisch 192, Steinbecken seitlich, Ausführung links		Waschtischunterschrank 192/32, 2 Laden, Ausführung links		Waschtischunterschrank 192/32, 2 Laden, offenes Fach, Ausführung links
Waschtischplatte			Acrylstein weiß	Acrylstein steingrau	---		---
Artikelnummer			<b>BW19ES-AW-KT-L</b>	<b>BW19ES-AS-KT-L</b>	<b>NW19E-L</b>		<b>NW19EO-L</b>
			-	-	-		-
Aufpr. Permanent Ablaufgarnitur mit Edelstahlabdeckung			-(NP1E)		--		--





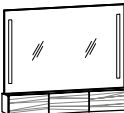
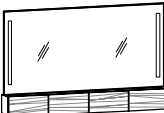

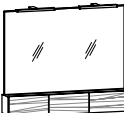
								
	B/T/H in cm: 192 / 55 / 32,2		B/T/H in cm: 192 / 55 / 48,2		B/T/H in cm: 192 / 55 / 48,2		B/T/H in cm: 192 / 55 / 48,2	
Beschreibung	Waschtischunterschrank 192/32, 2 Laden, Ausführung links		Waschtischunterschrank 192/48, 2 Laden, offenes Fach, Ausführung links		Waschtischunterschrank 192/48, 2 Laden, offenes Fach, Ausführung links		Waschtischunterschrank 192/48, 4 Laden, Ausführung links	
Frontglas	optiwhite	montegrau	---		optiwhite	montegrau	optiwhite	montegrau
Artikelnummer	<b>NW19EG-O-L</b>	<b>NW19EG-M-L</b>	<b>NW19EF-L</b>		<b>NW19EGF-O-L</b>	<b>NW19EGF-M-L</b>	<b>NW19EU-O-L</b>	<b>NW19EU-M-L</b>
	-	-	-		-	-	-	



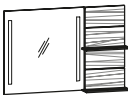
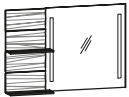
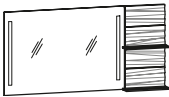
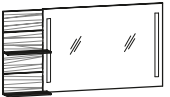
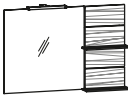
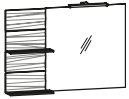
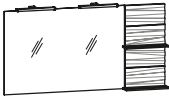
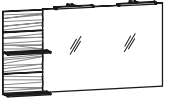
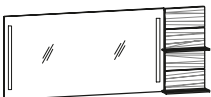

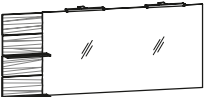

Passende Ladeneinsätze							
	B/T/H: 35 / 37,6 / 5,5		B/T/H: 18,6 / 37,6 / 7		B/T/H: 18,6 / 37 / 7		
Beschreibung	Variabler Ladeneinsatz 35/38 cm		Schminkeinsatz 19/38 cm		Schminkschale Holz 19/37 cm		
Artikelnummer	<b>BVL35</b>		<b>BSE19</b>		<b>BSS19</b>		
	-		-		-		



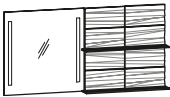
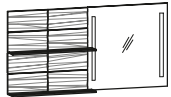
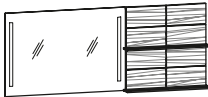
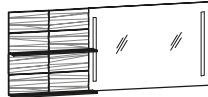

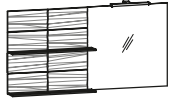
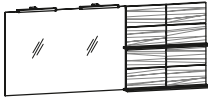
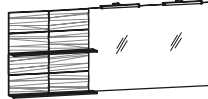

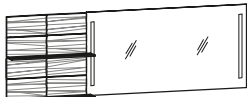
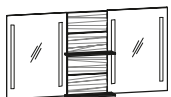
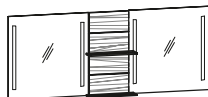
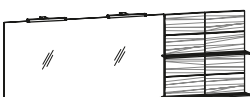
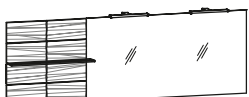
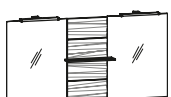





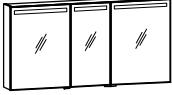





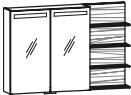



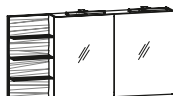

mit 1 Hahnlochbohrung (auf Wunsch ohne Hahnlochbohrung lieferbar)	Freitragend für Wandmontage kein Waschtischunterschrank erforderlich  B/T/H in cm: 192,4 / 55 / 20,9		 B/T/H in cm: 192,4 / 55 / 12,1		mit Überlaufschiß und Überlaufgarnitur  B/T/H in cm: 192,4 / 55 / 12,1		 B/T/H in cm: 192,4 / 55 / 12,1	
	Beschreibung	Waschtisch 192, Aufsatzbecken seitlich, Ausführung rechts		Möbelwaschtisch 192, Aufsatzbecken seitlich, Ausführung rechts		Möbelwaschtisch 192, Unterbaubecken seitlich, Ausführung rechts		Möbelwaschtisch 192, Unterbaubecken seitlich, Ausführung rechts
Waschtischplatte	Acrylstein weiß	Acrylstein steingrau	Acrylstein weiß	Acrylstein steingrau	Acrylstein weiß	Acrylstein steingrau	Glas weiß	
Becken weiß	<b>BW19EF-AW-AW-R</b>	<b>BW19EF-AS-AW-R</b>	<b>BW19EA-AW-AW-R</b>	<b>BW19EA-AS-AW-R</b>	<b>BW19EU-AW-AW-R</b>	<b>BW19EU-AS-AW-R</b>	<b>BW19EU-GW-R</b>	
Becken steingrau	<b>BW19EF-AW-AS-R</b>	<b>BW19EF-AS-AS-R</b>	<b>BW19EA-AW-AS-R</b>	<b>BW19EA-AS-AS-R</b>	<b>BW19EU-AW-AS-R</b>	<b>BW19EU-AS-AS-R</b>	---	
	-	-	-	-	-	-	-	
Aufpr. Ab- und Überlaufgarnitur mit passender Abdeckung (CLOU-System mit Hebelstange für Exzenter)					---		-(NU1) 	
Aufpr. Permanent Ablaufgarnitur mit passender Abdeckung					-(NP1)		Bei Bestellung von <b>NU1</b> oder <b>NP1</b> wird Becken ohne Überlaufschiß geliefert	
mit 1 Hahnlochbohrung (auf Wunsch ohne Hahnlochbohrung lieferbar)			 B/T/H in cm: 192,4 / 55 / 13,2		 B/T/H in cm: 192 / 55 / 32,2		 B/T/H in cm: 192 / 55 / 32,2	
	Beschreibung			Möbelwaschtisch 192, Steinbecken seitlich, Ausführung rechts		Waschtischunterschrank 192/32, 2 Laden, Ausführung rechts		Waschtischunterschrank 192/32, 2 Laden, offenes Fach, Ausführung rechts
Waschtischplatte			Acrylstein weiß	Acrylstein steingrau	---		---	
Artikelnummer			<b>BW19ES-AW-KT-R</b>	<b>BW19ES-AS-KT-R</b>	<b>NW19E-R</b>		<b>NW19EO-R</b>	
			-	-	-		-	
Aufpr. Permanent Ablaufgarnitur mit Edelstahlabdeckung			-(NP1E)		--		--	
	 B/T/H in cm: 192 / 55 / 32,2		 B/T/H in cm: 192 / 55 / 48,2		 B/T/H in cm: 192 / 55 / 48,2		 B/T/H in cm: 192 / 55 / 48,2	
	Beschreibung	Waschtischunterschrank 192/32, 2 Laden, Ausführung rechts		Waschtischunterschrank 192/48, 2 Laden, offenes Fach, Ausführung rechts		Waschtischunterschrank 192/48, 2 Laden, offenes Fach, Ausführung rechts		Waschtischunterschrank 192/48, 4 Laden, Ausführung rechts
Frontglas	optiwhite	montegrau	---		optiwhite	montegrau	optiwhite	montegrau
Artikelnummer	<b>NW19EG-O-R</b>	<b>NW19EG-M-R</b>	<b>NW19EF-R</b>		<b>NW19EGF-O-R</b>	<b>NW19EGF-M-R</b>	<b>NW19EU-O-R</b>	<b>NW19EU-M-R</b>
	-	-	-		-	-	-	
<b>Passende Ladeneinsätze</b>	 B/T/H: 35 / 37,6 / 5,5		 B/T/H: 18,6 / 37,6 / 7		 B/T/H: 18,6 / 37 / 7			
	Beschreibung	Variabler Ladeneinsatz 35/38 cm		Schminkeinsatz 19/38 cm		Schminkschale Holz 19/37 cm		
Artikelnummer	<b>BVL35</b>		<b>BSE19</b>		<b>BSS19</b>			
	-		-		-			

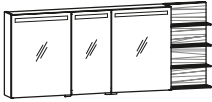
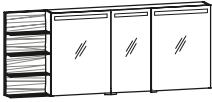
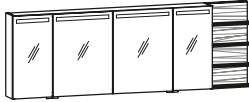
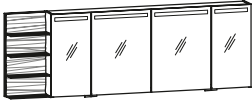
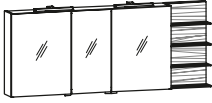

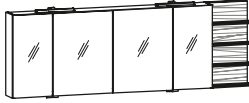
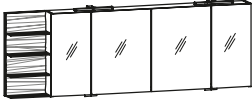

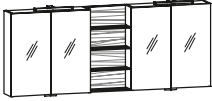
Frontbeleuchtung					
	B/T/H in cm: 64 / 5,2 / 64	B/T/H in cm: 96 / 5,2 / 64	B/T/H in cm: 128 / 5,2 / 64	B/T/H in cm: 160 / 5,2 / 64	
	Beschreibung	Spiegel 64/64, Frontbeleuchtung	Spiegel 96/64, Frontbeleuchtung	Spiegel 128/64, Frontbeleuchtung	Spiegel 160/64, Frontbeleuchtung
	Artikelnummer	<b>NSP64F</b>	<b>NSP96F</b>	<b>NSP12F</b>	<b>NSP16F</b>
	Aufpreis LED-Waschplatzbeleuchtung	- (N-W64)	- (N-W96)	- (N-W12)	- (N-W16)
Aufbauleuchte(n)					
	B/T/H in cm: 64 / 5,2 / 64	B/T/H in cm: 96 / 5,2 / 64	B/T/H in cm: 128 / 5,2 / 64	B/T/H in cm: 160 / 5,2 / 64	
	Beschreibung	Spiegel 64/64, Aufbauleuchte	Spiegel 96/64, mit 2 Aufbauleuchten	Spiegel 128/64, mit 2 Aufbauleuchten	Spiegel 160/64, mit 2 Aufbauleuchten
	Artikelnummer	<b>NSP64A</b>	<b>NSP96A</b>	<b>NSP12A</b>	<b>NSP16A</b>
	Aufpreis LED-Waschplatzbeleuchtung	- (N-W64)	- (N-W96)	- (N-W12)	- (N-W16)
Frontbeleuchtung	mit Doppellinnensteckdose im Klappenfach 	mit Doppellinnensteckdose im Klappenfach 	mit Doppellinnensteckdose im Klappenfach 		
	B/T/H in cm: 64 / 16,5 / 80,2	B/T/H in cm: 96 / 16,5 / 80,2	B/T/H in cm: 128 / 16,5 / 80,2		
	Beschreibung	Spiegel 64/80, Klappenfach, Frontbeleuchtung	Spiegel 96/80, Klappenfach, Frontbeleuchtung	Spiegel 128/80, Klappenfach, Frontbeleuchtung	
	Artikelnummer	<b>NSK64F</b>	<b>NSK96F</b>	<b>NSK12F</b>	
	Aufpreis LED-Waschplatzbeleuchtung	- (N-W64)	- (N-W96)	- (N-W12)	
Aufbauleuchte(n)	mit Doppellinnensteckdose im Klappenfach 	mit Doppellinnensteckdose im Klappenfach 	mit Doppellinnensteckdose im Klappenfach 		
	B/T/H in cm: 64 / 16,5 / 80,2	B/T/H in cm: 96 / 16,5 / 80,2	B/T/H in cm: 128 / 16,5 / 80,2		
	Beschreibung	Spiegel 64/80, Klappenfach, Aufbauleuchte	Spiegel 96/80, Klappenfach, 2 Aufbauleuchten	Spiegel 128/80, Klappenfach, 2 Aufbauleuchten	
	Artikelnummer	<b>NSK64A</b>	<b>NSK96A</b>	<b>NSK12A</b>	
	Aufpreis LED-Waschplatzbeleuchtung	- (N-W64)	- (N-W96)	- (N-W12)	



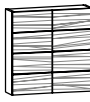

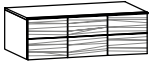

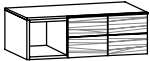
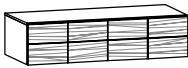

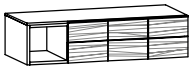
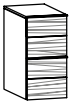
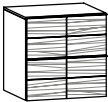
Frontbeleuchtung					
	B/T/H in cm: 96 / 18 / 64	B/T/H in cm: 96 / 18 / 64	B/T/H in cm: 128 / 18 / 64	B/T/H in cm: 128 / 18 / 64	
Beschreibung	Spiegel mit seitlichen Regal 96/64, Frontbeleuchtung, Ausführung links	Spiegel mit seitlichen Regal 96/64, Frontbeleuchtung, Ausführung rechts	Spiegel mit seitlichen Regal 128/64, Frontbeleuchtung, Ausführung links	Spiegel mit seitlichen Regal 128/64, Frontbeleuchtung, Ausführung rechts	
Artikelnummer	<b>NSF96F-L</b>	<b>NSF96F-R</b>	<b>NSF12F-L</b>	<b>NSF12F-R</b>	
	-	-	-	-	
Aufpreis LED-Waschplatzbeleuchtung		-(N-W96)		-(N-W12)	
Aufbauleuchte(n)					
	B/T/H in cm: 96 / 18 / 64	B/T/H in cm: 96 / 18 / 64	B/T/H in cm: 128 / 18 / 64	B/T/H in cm: 128 / 18 / 64	
Beschreibung	Spiegel mit seitlichen Regal 96/64, Aufbauleuchte, Ausführung links	Spiegel mit seitlichen Regal 96/64, Aufbauleuchte, Ausführung rechts	Spiegel mit seitlichen Regal 128/64, 2 Aufbauleuchten, Ausführung links	Spiegel mit seitlichen Regal 128/64, 2 Aufbauleuchten, Ausführung rechts	
Artikelnummer	<b>NSF96A-L</b>	<b>NSF96A-R</b>	<b>NSF12A-L</b>	<b>NSF12A-R</b>	
	-	-	-	-	
Aufpreis LED-Waschplatzbeleuchtung		-(N-W96)		-(N-W12)	
Frontbeleuchtung					
	B/T/H in cm: 160 / 18 / 64	B/T/H in cm: 160 / 18 / 64	B/T/H in cm: 192 / 18 / 64	B/T/H in cm: 192 / 18 / 64	
Beschreibung	Spiegel mit seitlichen Regal 160/64, Frontbeleuchtung, Ausführung links	Spiegel mit seitlichen Regal 160/64, Frontbeleuchtung, Ausführung rechts	Spiegel mit seitlichen Regal 192/64, Frontbeleuchtung, Ausführung links	Spiegel mit seitlichen Regal 192/64, Frontbeleuchtung, Ausführung rechts	
Artikelnummer	<b>NSF16F-L</b>	<b>NSF16F-R</b>	<b>NSF19F-L</b>	<b>NSF19F-R</b>	
	-	-	-	-	
Aufpreis LED-Waschplatzbeleuchtung		-(N-W16)		-(N-W19)	
Aufbauleuchte(n)					
	B/T/H in cm: 160 / 18 / 64	B/T/H in cm: 160 / 18 / 64	B/T/H in cm: 192 / 18 / 64	B/T/H in cm: 192 / 18 / 64	
Beschreibung	Spiegel mit seitlichen Regal 160/64, 2 Aufbauleuchten, Ausführung links	Spiegel mit seitlichen Regal 160/64, 2 Aufbauleuchten, Ausführung rechts	Spiegel mit seitlichen Regal 192/64, 2 Aufbauleuchten, Ausführung links	Spiegel mit seitlichen Regal 192/64, 2 Aufbauleuchten, Ausführung rechts	
Artikelnummer	<b>NSF16A-L</b>	<b>NSF16A-R</b>	<b>NSF19A-L</b>	<b>NSF19A-R</b>	
	-	-	-	-	
Aufpreis LED-Waschplatzbeleuchtung		-(N-W16)		-(N-W19)	

Frontbeleuchtung					
	B/T/H in cm: 128 / 18 / 64	B/T/H in cm: 128 / 18 / 64	B/T/H in cm: 160 / 18 / 64	B/T/H in cm: 160 / 18 / 64	
Beschreibung	Spiegel mit seitlichen Regal 128/64, Frontbeleuchtung, Ausführung links	Spiegel mit seitlichen Regal 128/64, Frontbeleuchtung, Ausführung rechts	Spiegel mit seitlichen Regal 160/64, Frontbeleuchtung, Ausführung links	Spiegel mit seitlichen Regal 160/64, Frontbeleuchtung, Ausführung rechts	
Artikelnummer	<b>NSB12F-L</b>	<b>NSB12F-R</b>	<b>NSB16F-L</b>	<b>NSB16F-R</b>	
	-	-	-	-	
Aufpreis LED-Waschplatzbeleuchtung		-(N-W12)		-(N-W16)	
Aufbauleuchte(n)					
	B/T/H in cm: 128 / 18 / 64	B/T/H in cm: 128 / 18 / 64	B/T/H in cm: 160 / 18 / 64	B/T/H in cm: 160 / 18 / 64	
Beschreibung	Spiegel mit seitlichen Regal 128/64, Aufbauleuchte, Ausführung links	Spiegel mit seitlichen Regal 128/64, Aufbauleuchte, Ausführung rechts	Spiegel mit seitlichen Regal 160/64, 2 Aufbauleuchten, Ausführung links	Spiegel mit seitlichen Regal 160/64, 2 Aufbauleuchten, Ausführung rechts	
Artikelnummer	<b>NSB12A-L</b>	<b>NSB12A-R</b>	<b>NSB16A-L</b>	<b>NSB16A-R</b>	
	-	-	-	-	
Aufpreis LED-Waschplatzbeleuchtung		-(N-W12)		-(N-W16)	
Frontbeleuchtung					
	B/T/H in cm: 192 / 18 / 64	B/T/H in cm: 192 / 18 / 64	B/T/H in cm: 128,4 / 18 / 64	B/T/H in cm: 160,4 / 18 / 64	
Beschreibung	Spiegel mit seitlichen Regal 192/64, Frontbeleuchtung, Ausführung links	Spiegel mit seitlichen Regal 192/64, Frontbeleuchtung, Ausführung rechts	Spiegel 128/64, mittig Paneelregal, Frontbeleuchtung	Spiegel 160/64, mittig Paneelregal, Frontbeleuchtung	
Artikelnummer	<b>NSB19F-L</b>	<b>NSB19F-R</b>	<b>NSD12F</b>	<b>NSD16F</b>	
	-	-	-	-	
Aufpreis LED-Waschplatzbeleuchtung		-(N-W19)		-(N-W12)	
Aufbauleuchte(n)					
	B/T/H in cm: 192 / 18 / 64	B/T/H in cm: 192 / 18 / 64	B/T/H in cm: 128,4 / 18 / 64	B/T/H in cm: 160,4 / 18 / 64	
Beschreibung	Spiegel mit seitlichen Regal 192/64, 2 Aufbauleuchten, Ausführung links	Spiegel mit seitlichen Regal 192/64, 2 Aufbauleuchten, Ausführung rechts	Spiegel 128/64, mittig Paneelregal, 2 Aufbauleuchten	Spiegel 160/64, mittig Paneelregal, 2 Aufbauleuchten	
Artikelnummer	<b>NSB19A-L</b>	<b>NSB19A-R</b>	<b>NSD12A</b>	<b>NSD16A</b>	
	-	-	-	-	
Aufpreis LED-Waschplatzbeleuchtung		-(N-W19)		-(N-W12)	



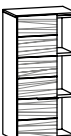

Frontbeleuchtung	1 Mittelseite je 2 Glaseinlegeböden 1 Doppelinnensteckdose 	1 Mittelseite je 2 Glaseinlegeböden 1 Doppelinnensteckdose 	2 Mittelseiten je 2 Glaseinlegeböden 1 Doppelinnensteckdose 	3 Mittelseiten je 2 Glaseinlegeböden 1 Doppelinnensteckdose 
	B/T/H in cm: 64 / 16,2 / 64	B/T/H in cm: 96 / 16,2 / 64	B/T/H in cm: 128 / 16,2 / 64	B/T/H in cm: 160 / 16,2 / 64
Beschreibung	Spiegelschrank 64/64, 2-türig, Frontbeleuchtung	Spiegelschrank 96/64, 2-türig, Frontbeleuchtung	Spiegelschrank 128/64, 3-türig, Frontbeleuchtung	Spiegelschrank 160/64, 4-türig, Frontbeleuchtung
Artikelnummer	<b>NSS64F</b>	<b>NSS96F</b>	<b>NSS12F</b>	<b>NSS16F</b>
	-	-	-	-
Aufpreis LED-Waschplatzbeleuchtung	- (N-W64)	- (N-W96)	- (N-W12)	- (N-W16)
Aufbauleuchte(n)	1 Mittelseite je 2 Glaseinlegeböden 1 Doppelinnensteckdose 	1 Mittelseite je 2 Glaseinlegeböden 1 Doppelinnensteckdose 	2 Mittelseiten je 2 Glaseinlegeböden 1 Doppelinnensteckdose 	3 Mittelseiten je 2 Glaseinlegeböden 1 Doppelinnensteckdose 
	B/T/H in cm: 64 / 16,2 / 64	B/T/H in cm: 96 / 16,2 / 64	B/T/H in cm: 128 / 16,2 / 64	B/T/H in cm: 160 / 16,2 / 64
Beschreibung	Spiegelschrank 64/64, 2-türig, Aufbauleuchte	Spiegelschrank 96/64, 2-türig, 2 Aufbauleuchten	Spiegelschrank 128/64, 3-türig, 2 Aufbauleuchten	Spiegelschrank 160/64, 4-türig, 2 Aufbauleuchten
Artikelnummer	<b>NSS64A</b>	<b>NSS96A</b>	<b>NSS12A</b>	<b>NSS16A</b>
	-	-	-	-
Aufpreis LED-Waschplatzbeleuchtung	- (N-W64)	- (N-W96)	- (N-W12)	- (N-W16)
Frontbeleuchtung	1 Mittelseite je 2 Glaseinlegeböden 1 Doppelinnensteckdose 	1 Mittelseite je 2 Glaseinlegeböden 1 Doppelinnensteckdose 	1 Mittelseite je 2 Glaseinlegeböden 1 Doppelinnensteckdose 	1 Mittelseite je 2 Glaseinlegeböden 1 Doppelinnensteckdose 
	B/T/H in cm: 96 / 16,2 / 64	B/T/H in cm: 96 / 16,2 / 64	B/T/H in cm: 128 / 16,2 / 64	B/T/H in cm: 128 / 16,2 / 64
Beschreibung	Spiegelschrank mit seitlichen Regal 96/64, Frontbeleuchtung, Ausführung links	Spiegelschrank mit seitlichen Regal 96/64, Frontbeleuchtung, Ausführung rechts	Spiegelschrank mit seitlichen Regal 128/64, Frontbeleuchtung, Ausführung links	Spiegelschrank mit seitlichen Regal 128/64, Frontbeleuchtung, Ausführung rechts
Artikelnummer	<b>NSG96F-L</b>	<b>NSG96F-R</b>	<b>NSG12F-L</b>	<b>NSG12F-R</b>
	-	-	-	-
Aufpreis LED-Waschplatzbeleuchtung	- (N-W64)	- (N-W96)	- (N-W12)	- (N-W16)
Aufbauleuchte(n)	1 Mittelseite je 2 Glaseinlegeböden 1 Doppelinnensteckdose 	1 Mittelseite je 2 Glaseinlegeböden 1 Doppelinnensteckdose 	1 Mittelseite je 2 Glaseinlegeböden 1 Doppelinnensteckdose 	1 Mittelseite je 2 Glaseinlegeböden 1 Doppelinnensteckdose 
	B/T/H in cm: 96 / 16,2 / 64	B/T/H in cm: 96 / 16,2 / 64	B/T/H in cm: 128 / 16,2 / 64	B/T/H in cm: 128 / 16,2 / 64
Beschreibung	Spiegelschrank mit seitlichen Regal 96/64, Aufbauleuchte, Ausführung links	Spiegelschrank mit seitlichen Regal 96/64, Aufbauleuchte, Ausführung rechts	Spiegelschrank mit seitlichen Regal 128/64, 2 Aufbauleuchten, Ausführung links	Spiegelschrank mit seitlichen Regal 128/64, 2 Aufbauleuchten, Ausführung rechts
Artikelnummer	<b>NSG96A-L</b>	<b>NSG96A-R</b>	<b>NSG12A-L</b>	<b>NSG12A-R</b>
	-	-	-	-
Aufpreis LED-Waschplatzbeleuchtung	- (N-W64)	- (N-W96)	- (N-W12)	- (N-W16)

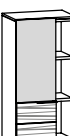
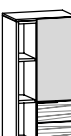
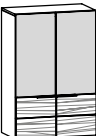

Frontbeleuchtung	2 Mittelseiten je 2 Glaseinlegeböden 1 Doppellinnensteckdose 	2 Mittelseiten je 2 Glaseinlegeböden 1 Doppellinnensteckdose 	3 Mittelseiten je 2 Glaseinlegeböden 1 Doppellinnensteckdose 	3 Mittelseiten je 2 Glaseinlegeböden 1 Doppellinnensteckdose 	
	B/T/H in cm: 160 / 16,2 / 64	B/T/H in cm: 160 / 16,2 / 64	B/T/H in cm: 192 / 16,2 / 64	B/T/H in cm: 192 / 16,2 / 64	
Beschreibung	Spiegelschrank mit seitlichen Regal 160/64, Frontbeleuchtung, Ausführung links	Spiegelschrank mit seitlichen Regal 160/64, Frontbeleuchtung, Ausführung rechts	Spiegelschrank mit seitlichen Regal 192/64, Frontbeleuchtung, Ausführung links	Spiegelschrank mit seitlichen Regal 192/64, Frontbeleuchtung, Ausführung rechts	
Artikelnummer	<b>NSG16F-L</b>	<b>NSG16F-R</b>	<b>NSG19F-L</b>	<b>NSG19F-R</b>	
	-	-	-	-	
Aufpreis LED-Waschplatzbeleuchtung		-(N-W12)		-(N-W16)	
Aufbauleuchte(n)	2 Mittelseiten je 2 Glaseinlegeböden 1 Doppellinnensteckdose 	2 Mittelseiten je 2 Glaseinlegeböden 1 Doppellinnensteckdose 	3 Mittelseiten je 2 Glaseinlegeböden 1 Doppellinnensteckdose 	3 Mittelseiten je 2 Glaseinlegeböden 1 Doppellinnensteckdose 	
	B/T/H in cm: 160 / 16,2 / 64	B/T/H in cm: 160 / 16,2 / 64	B/T/H in cm: 192 / 16,2 / 64	B/T/H in cm: 192 / 16,2 / 64	
Beschreibung	Spiegelschrank mit seitlichen Regal 160/64, 2 Aufbauleuchten, Ausführung links	Spiegelschrank mit seitlichen Regal 160/64, 2 Aufbauleuchten, Ausführung rechts	Spiegelschrank mit seitlichen Regal 192/64, 2 Aufbauleuchten, Ausführung links	Spiegelschrank mit seitlichen Regal 192/64, 2 Aufbauleuchten, Ausführung rechts	
Artikelnummer	<b>NSG16A-L</b>	<b>NSG16A-R</b>	<b>NSG19A-L</b>	<b>NSG19A-R</b>	
	-	-	-	-	
Aufpreis LED-Waschplatzbeleuchtung		-(N-W12)		-(N-W16)	
	je 1 Mittelseite mit je 2 Glaseinlegeböden je 1 Doppellinnensteckdose 	je 1 Mittelseite mit je 2 Glaseinlegeböden je 1 Doppellinnensteckdose 	Passend für Spiegelschränke 	Passend für Spiegelschränke 	
	B/T/H in cm: 160 / 16,2 / 64	B/T/H in cm: 160 / 16,2 / 64	B/T/H in cm: 28 / 11 / 7	B/T/H in cm: 28 / 11 / 7	
Beschreibung	Spiegelschrank 160/64, mittig Panelregal, Frontbeleuchtung	Spiegelschrank 160/64, mittig Panelregal, 2 Aufbauleuchten	Schminkeinsatz 28/11 cm	Schminkschale Holz 28/11 cm	
Artikelnummer	<b>NSM16F</b>	<b>NSM16A</b>	<b>BSE28</b>	<b>BSS28</b>	
	-	-	-	-	
Aufpreis LED-Waschplatzbeleuchtung		-(N-W16)		---	
	2 Glaseinlegeböden 	2 Glaseinlegeböden 	1 Mittelseite je 2 Glaseinlegeböden 		
	B/T/H in cm: 32 / 16,5 / 64	B/T/H in cm: 32 / 16,5 / 64	B/T/H in cm: 64 / 16,5 / 64		
Beschreibung	Oberschrank 32/64, 1-türig, Türanschlag links	Oberschrank 32/64, 1-türig, Türanschlag rechts	Oberschrank 64/64, 2-türig		
Artikelnummer	<b>NO32-L</b>	<b>NO32-R</b>	<b>NO64</b>		
	-	-	-		

				
	B/T/H in cm: 64 / 55 / 32	B/T/H in cm: 96 / 55 / 32	B/T/H in cm: 96 / 55 / 32	B/T/H in cm: 96 / 55 / 32
Beschreibung	Unterschrank 64/32, 1 Lade	Unterschrank 96/32, 1 Lade	Unterschrank 96/32, 1 Lade, offenes Fach, Ausführung links	Unterschrank 96/32, 1 Lade, offenes Fach, Ausführung rechts
Artikelnummer	<b>NU64</b>	<b>NU96</b>	<b>NU960-L</b>	<b>NU960-R</b>
	-	-	-	-
				
	B/T/H in cm: 128 / 55 / 32	B/T/H in cm: 128 / 55 / 32	B/T/H in cm: 128 / 55 / 32	
Beschreibung	Unterschrank 128/32, 1 Lade	Unterschrank 128/32, 1 Lade, offenes Fach, Ausführung links	Unterschrank 128/32, 1 Lade, offenes Fach, Ausführung rechts	
Artikelnummer	<b>NU12</b>	<b>NU120-L</b>	<b>NU120-R</b>	
	-	-	-	
				
	B/T/H in cm: 32 / 55 / 64	B/T/H in cm: 64 / 55 / 64		
Beschreibung	Unterschrank 32/64, 2 Laden	Unterschrank 64/64, 2 Laden		
Artikelnummer	<b>NU32H</b>	<b>NU64H</b>		
	-	-		

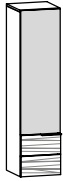
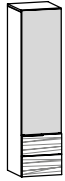
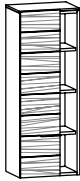
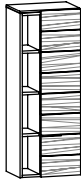
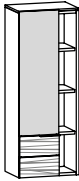
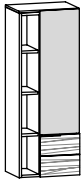
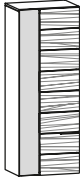
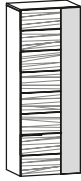
								
	B/T/H in cm: 31,6 / 21,5 / 111,5	B/T/H in cm: 31,6 / 21,5 / 127,5						
Beschreibung	Panelregal 7		Panelregal 8					
Artikelnummer	<b>NP7</b>		<b>NP8</b>					
	-		-					
Aufpreis Beleuchtung mit Schalter	- (N-WP7)		- (N-WP8)					
Türen beim Öffnen an-schlagseitig austragend (3 cm Wandabstand erforderlich)	2 Glaseinlegeböden		2 Glaseinlegeböden		2 Glaseinlegeböden		2 Glaseinlegeböden	
	B/T/H in cm: 32 / 35 / 96	B/T/H in cm: 32 / 35 / 96	B/T/H in cm: 32 / 35 / 96	B/T/H in cm: 32 / 35 / 96	B/T/H in cm: 32 / 35 / 96	B/T/H in cm: 32 / 35 / 96	B/T/H in cm: 32 / 35 / 96	
Beschreibung	Highboard 32, Holzfront, Türanschlag links		Highboard 32, Holzfront, Türanschlag rechts		Highboard 32, Holz-Glasfront, Türanschlag links		Highboard 32, Holz-Glasfront, Türanschlag rechts	
Frontglas	---		---		optiwhite	montegrau	optiwhite	montegrau
Artikelnummer	<b>NHB32H-L</b>		<b>NHB32H-R</b>		<b>NHB32G-O-L</b>	<b>NHB32G-M-L</b>	<b>NHB32G-O-R</b>	<b>NHB32G-M-R</b>
	-		-		-		-	
Aufpreis Doppelinnenladen	- (N-S30)							
Türen beim Öffnen an-schlagseitig austragend (3 cm Wandabstand erforderlich)	2 Glaseinlegeböden offener Teil 2 Holzböden		2 Glaseinlegeböden offener Teil 2 Holzböden		2 Glaseinlegeböden offener Teil 2 Holzböden		2 Glaseinlegeböden offener Teil 2 Holzböden	
	B/T/H in cm: 48 / 35 / 96	B/T/H in cm: 48 / 35 / 96	B/T/H in cm: 48 / 35 / 96	B/T/H in cm: 48 / 35 / 96	B/T/H in cm: 48 / 35 / 96	B/T/H in cm: 48 / 35 / 96	B/T/H in cm: 48 / 35 / 96	B/T/H in cm: 48 / 35 / 96
Beschreibung	Highboard 48, Holzfront, seitlich offen, Türanschlag links		Highboard 48, Holzfront, seitlich offen, Türanschlag rechts		Highboard 48, Holz-Glasfront, seitlich offen, Türanschlag links		Highboard 48, Holz-Glasfront, seitlich offen, Türanschlag rechts	
Frontglas	---		---		optiwhite	montegrau	optiwhite	montegrau
Artikelnummer	<b>NHB48HO-L</b>		<b>NHB48HO-R</b>		<b>NHB48GO-O-L</b>	<b>NHB48GO-M-L</b>	<b>NHB48GO-O-R</b>	<b>NHB48GO-M-R</b>
	-		-		-		-	
Aufpreis Doppelinnenladen	- (N-S30)							
Türen beim Öffnen an-schlagseitig austragend (3 cm Wandabstand erforderlich)	1 Mittelseite je 2 Glaseinlegeböden							
	B/T/H in cm: 64 / 35 / 96							
Beschreibung	Highboard 64, 2-türig, Holz-Glasfront							
Frontglas	optiwhite		montegrau					
Artikelnummer	<b>NHB64G-O</b>		<b>NHB64G-M</b>					
	-							
Aufpreis Doppelinnenladen	- (N-S30)							





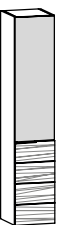

Türen beim Öffnen an-schlagseitig austragend (3 cm Wandabstand erforderlich)	3 Glaseinlegeböden				
		B/T/H in cm: 32 / 35 / 128	B/T/H in cm: 32 / 35 / 128	B/T/H in cm: 32 / 35 / 128	B/T/H in cm: 32 / 35 / 128
	Beschreibung	Mittelschrank 32, Holzfront, Türanschlag links	Mittelschrank 32, Holzfront, Türanschlag rechts	Mittelschrank 32, Holz-Glasfront, Türanschlag links	Mittelschrank 32, Holz-Glasfront, Türanschlag rechts
	Frontglas	---	---	optiwhite    montegrau	optiwhite    montegrau
	Artikelnummer	<b>NMS32H-L</b>	<b>NMS32H-R</b>	<b>NMS32G-O-L</b> <b>NMS32G-M-L</b>	<b>NMS32G-O-R</b> <b>NMS32G-M-R</b>
Aufpreis Doppelinnenladen			- (N-S30)		
Türen beim Öffnen an-schlagseitig austragend (3 cm Wandabstand erforderlich)	3 Glaseinlegeböden offener Teil 3 Holzböden				
		B/T/H in cm: 48 / 35 / 128	B/T/H in cm: 48 / 35 / 128	B/T/H in cm: 48 / 35 / 128	B/T/H in cm: 48 / 35 / 128
	Beschreibung	Mittelschrank 48, Holzfront, seitlich offen, Türanschlag links	Mittelschrank 48, Holzfront, seitlich offen, Türanschlag rechts	Mittelschrank 48, Holz-Glasfront, seitlich offen, Türanschlag links	Mittelschrank 48, Holz-Glasfront, seitlich offen, Türanschlag rechts
	Frontglas	---	---	optiwhite    montegrau	optiwhite    montegrau
	Artikelnummer	<b>NMS48HO-L</b>	<b>NMS48HO-R</b>	<b>NMS48GO-O-L</b> <b>NMS48GO-M-L</b>	<b>NMS48GO-O-R</b> <b>NMS48GO-M-R</b>
Aufpreis Doppelinnenladen			- (N-S30)		
Türen beim Öffnen an-schlagseitig austragend (3 cm Wandabstand erforderlich)	1 Mittelseite je 3 Glaseinlegeböden				
		B/T/H in cm: 48 / 35 / 128	B/T/H in cm: 48 / 35 / 128	B/T/H in cm: 64 / 35 / 128	
	Beschreibung	Mittelschrank 48, Holz-Glasfront, Türanschlag links	Mittelschrank 48, Holz-Glasfront, Türanschlag rechts	Mittelschrank 64, 2-türig, Holz-Glasfront	
	Frontglas	optiwhite    montegrau	optiwhite    montegrau	optiwhite    montegrau	
	Artikelnummer	<b>NMS48G-O-L</b> <b>NMS48G-M-L</b>	<b>NMS48G-O-R</b> <b>NMS48G-M-R</b>	<b>NMS64G-O</b> <b>NMS64G-M</b>	
Aufpreis Doppelinnenladen			- (N-S30)    Bei 2-türig: links, rechts oder 2x möglich.		

Türen beim Öffnen an-schlagseitig austragend (3 cm Wandabstand erforderlich)	4 Glaseinlegeböden		4 Glaseinlegeböden		4 Glaseinlegeböden		4 Glaseinlegeböden		
		B/T/H in cm: 32 / 35 / 160		B/T/H in cm: 32 / 35 / 160		B/T/H in cm: 32 / 35 / 160		B/T/H in cm: 32 / 35 / 160	
	Beschreibung	Hochschrank 32, Holzfront, Türanschlag links		Hochschrank 32, Holzfront, Türanschlag rechts		Hochschrank 32, Holz-Glasfront, Türanschlag links		Hochschrank 32, Holz-Glasfront, Türanschlag rechts	
	Frontglas	---		---		optiwhite	montegrau	optiwhite	montegrau
Artikelnummer	<b>NHS32H-L</b>		<b>NHS32H-R</b>		<b>NHS32G-O-L</b>	<b>NHS32G-M-L</b>	<b>NHS32G-O-R</b>	<b>NHS32G-M-R</b>	
	-		-		-		-		



Aufpreis Doppelinnenladen

-(N-S30)

Türen beim Öffnen an-schlagseitig austragend (3 cm Wandabstand erforderlich)	4 Glaseinlegeböden		4 Glaseinlegeböden		4 Glaseinlegeböden offener Teil 4 Holzböden		4 Glaseinlegeböden offener Teil 4 Holzböden		
		B/T/H in cm: 32 / 35 / 160		B/T/H in cm: 32 / 35 / 160		B/T/H in cm: 48 / 35 / 160		B/T/H in cm: 48 / 35 / 160	
	Beschreibung	Hochschrank 32, Spiegelfront, Türanschlag links		Hochschrank 32, Spiegelfront, Türanschlag rechts		Hochschrank 48, Holzfront, seitlich offen, Türanschlag links		Hochschrank 48, Holzfront, seitlich offen, Türanschlag rechts	
	Artikelnummer	<b>NHS32S-L</b>		<b>NHS32S-R</b>		<b>NHS48HO-L</b>		<b>NHS48HO-R</b>	
	-		-		-		-		

Aufpreis Doppelinnenladen

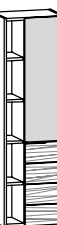
-(N-S30)

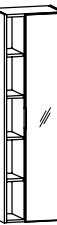



Türen beim Öffnen an-schlagseitig austragend (3 cm Wandabstand erforderlich)	4 Glaseinlegeböden offener Teil 4 Holzböden		4 Glaseinlegeböden offener Teil 4 Holzböden		4 Glaseinlegeböden offener Teil 4 Holzböden		4 Glaseinlegeböden offener Teil 4 Holzböden		
		B/T/H in cm: 48 / 35 / 160		B/T/H in cm: 48 / 35 / 160		B/T/H in cm: 48 / 35 / 160		B/T/H in cm: 48 / 35 / 160	
	Beschreibung	Hochschrank 48, Holz-Glasfront, seitlich offen, Türanschlag links		Hochschrank 48, Holz-Glasfront, seitlich offen, Türanschlag rechts		Hochschrank 48, Spiegel, seitlich offen, Türanschlag links		Hochschrank 48, Spiegel, seitlich offen, Türanschlag rechts	
	Frontglas	optiwhite	montegrau	optiwhite	montegrau	---		---	
Artikelnummer	<b>NHS48GO-O-L</b>	<b>NHS48GO-M-L</b>	<b>NHS48GO-O-R</b>	<b>NHS48GO-M-R</b>	<b>NHS48SO-L</b>		<b>NHS48SO-R</b>		
	-		-		-		-		

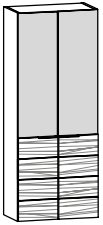

Aufpreis Doppelinnenladen





-(N-S30)

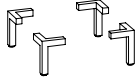
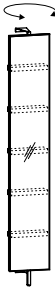
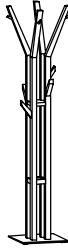
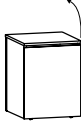

Türen beim Öffnen an-schlagseitig austragend (3 cm Wandabstand erforderlich)  Aufpreis Doppelinnenlade links, rechts oder 2x möglich	1 Mittelseite je 4 Glaseinlegeböden	
		B/T/H in cm: 64 / 35 / 160
	Beschreibung	Hochschrank 64, 2-türig, Holz-Glasfront
	Frontglas	optiwhite   montegrau
Artikelnummer	<b>NHS64G-O</b>   <b>NHS64G-M</b>	
	-	
Aufpreis Doppelinnenladen	-(N-S30)	

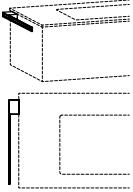
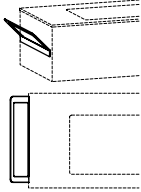
Bei nachträglichen Zuschnitt muss die Schnittkante gegen Eindringen von Feuchtigkeit geschützt werden!	(Tischlerplatte furniert, rundum bekennt)
	max. Länge 252 cm max. Breite 110 cm Materialdicke: 14, 20, oder 23 mm
	
	(Berechnet wird mindestens 0,5 m²)
Beschreibung	Blende beidseitig furniert
Artikelnummer	<b>BLBS</b>
	- (pro m²)

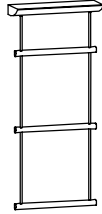
Wandsteckborde mit Steckbeschlag Gesamtbelastung max. 10 kg	 B/T/H in cm: 64 / 14,5 / 3,9	 B/T/H in cm: 96 / 14,5 / 3,9	 B/T/H in cm: 128 / 14,5 / 3,9	 B/T/H in cm: 160 / 14,5 / 3,9
Beschreibung	Wandsteckbord 64/15 cm	Wandsteckbord 96/15 cm	Wandsteckbord 128/15 cm	Wandsteckbord 160/15 cm
Artikelnummer	<b>BWS64</b>	<b>BWS96</b>	<b>BWS12</b>	<b>BWS16</b>
	-	-	-	-

Höhe: 12 cm 	 B/T/H in cm: 31,6 / 21 / 195	Bodenplatte Metall  B/T/H in cm: 49 / 49 / 192	Fahrbar mit 4 Gelenkrollen. Mit herausnehmbarem Innensack aus Leinen.  B/T/H in cm: 45 / 45 / 60	Schuko-Steckdose silbergrau zum Anschrauben mit Klappdeckel. 190 cm Anschlussleitung mit Schuko-Winkelstecker 	
Beschreibung	Sockelfußgarnitur (4 Stk. 12 cm)	Wandspiegel 32/195 drehbar mit 5 Utensilienfächer	Garderobenständer	Wäsche-Kubus 45	Aufbau-Steckdose mit Anschlusskabel
Artikelnummer	<b>BSF12</b>	<b>BSD32</b>	<b>BGST</b>	<b>BW45</b>	<b>BST1</b>
	-	-	-	-	-

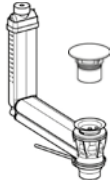
Links und rechts montierbar  B/T/H in cm: 6 / 49 / 2,5	Links und rechts montierbar  B/T/H in cm: 11 / 50 / 14,3	Metallbügel auf Holzpaneel  B/T/H in cm: 64 / 13,6 / 17	Gesamtbelastung max. 10 kg  B/T/H in cm: 48 / 16 / 26,6	Gesamtbelastung max. 10 kg  B/T/H in cm: 48 / 16 / 109	 B/T/H in cm: 37 / 35 / 184,6	
Beschreibung	Handtuchhalter 49 für Korpusmontage	Handtuchhalter 50 für Korpusmontage	Handtuchhalter 64	Handtuchhalter 1 Sprosse	Handtuchhalter 3 Sprossen	Handtuchhalter mit Lade, 37/185
Artikelnummer	<b>BHH49</b>	<b>BHH50</b>	<b>BHH64</b>	<b>BHH1</b>	<b>BHH3</b>	<b>NHL37</b>
	-	-	-	-	-	-

CLOU System mit Hebelstange (für Exzenter Garnitur) Anschluß 1 1/4 Zoll nur für Unterbaubecken geeignet 	Anschluß 1 1/4 Zoll nur für Acrylstein- und Glaswaschbecken passend 	Anschluß 1 1/4 Zoll nur für Steinbecken passend 	
Beschreibung	Ab- und Überlaufgarnitur	Permanent Ablaufgarnitur	Permanent Ablaufgarnitur für Steinbecken
Abdeckung	Acryl weiß   Acryl steingrau   Glas weiß   Edelstahl	Acryl weiß   Acryl steingrau   Glas weiß   Edelstahl	Edelstahl
Artikelnummer	<b>BAUA-AW</b>   <b>BAUA-AS</b>   <b>BAUA-GW</b>   <b>BAUA-ES</b>	<b>BAPA-AW</b>   <b>BAPA-AS</b>   <b>BAPA-GW</b>   <b>BAPA-ES</b>	<b>BAPAE</b>
	-	-	-

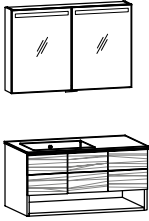
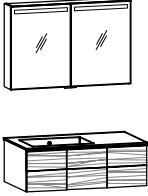
Vorschlag (Abb.) bestehend aus:  mit 1 Hahnlochbohrung (auf Wunsch ohne Hahnlochbohrung lieferbar)	1x NW96EF-L 1x BW96EU-L 1x NSS96F	Waschtischunterschrank 96/48, 1 Lade, offenes Fach, Ausführung links Möbelwaschtisch 96, Unterbaubecken seitlich, Ausführung links Spiegelschrank 96/64, 2-türig, Frontbeleuchtung	1x NW96E-L 1x BW96EU-L 1x NSS96F	Waschtischunterschrank 96/32, 1 Lade, Ausführung links Möbelwaschtisch 96, Unterbaubecken seitlich, Ausführung links Spiegelschrank 96/64, 2-türig, Frontbeleuchtung
				
	Zubehör Seite 6	Maßskizze 10, 72	Zubehör Seite 6	Maßskizze 10, 72

Beschreibung	Vorschlag 21			Vorschlag 24		
Waschtischplatte	Acrylstein weiß	Acrylstein steingrau	Glas weiß	Acrylstein weiß	Acrylstein steingrau	Glas weiß
Becken weiß	<b>NB21-AW-AW-L</b>	<b>NB21-AS-AW-L</b>	<b>NB21-GW-L</b>	<b>NB24-AW-AW-L</b>	<b>NB24-AS-AW-L</b>	<b>NB24-GW-L</b>
Becken steingrau	<b>NB21-AW-AS-L</b>	<b>NB21-AS-AS-L</b>	---	<b>NB24-AW-AS-L</b>	<b>NB24-AS-AS-L</b>	---
	-	-	-	-	-	-
Aufpreis Ab- und Überlaufsystem	-(NU1)			-(NU1)		
Aufpreis Permanent Ablaufgarnitur	-(NP1)			-(NP1)		
Aufpreis LED-Waschplatzbeleuchtung	-(N-W96)			-(N-W96)		

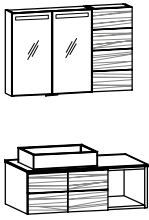
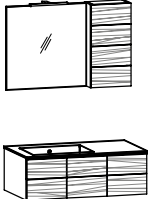
Vorschlag (Abb.) bestehend aus:  mit 1 Hahnlochbohrung (auf Wunsch ohne Hahnlochbohrung lieferbar)	1x NW96EO-L 1x BW96EA-L 1x NSS96F 1x NO32-R	Waschtischunterschrank 96/32, 1 Lade, offenes Fach, Ausführung links Möbelwaschtisch 96, Aufsatzbecken seitlich, Ausführung links Spiegelschrank 96/64, 2-türig, Frontbeleuchtung Oberschrank 32/64, 1-türig, Türanschlag rechts	1x NW96E-L 1x BW96EU-L 1x NSP64A 1x NO32-R	Waschtischunterschrank 96/32, 1 Lade, Ausführung links Möbelwaschtisch 96, Unterbaubecken seitlich, Ausführung links Spiegel 64/64, Aufbauleuchte Oberschrank 32/64, 1-türig, Türanschlag rechts
				
	Zubehör Seite 6	Maßskizze 3, 72	Zubehör Seite 6	Maßskizze 10, 71

Beschreibung	Vorschlag 27			Vorschlag 30		
Waschtischplatte	Acrylstein weiß	Acrylstein steingrau		Acrylstein weiß	Acrylstein steingrau	Glas weiß
Becken weiß	<b>NB27-AW-AW-L</b>	<b>NB27-AS-AW-L</b>		<b>NB30-AW-AW-L</b>	<b>NB30-AS-AW-L</b>	<b>NB30-GW-L</b>
Becken steingrau	<b>NB27-AW-AS-L</b>	<b>NB27-AS-AS-L</b>		<b>NB30-AW-AS-L</b>	<b>NB30-AS-AS-L</b>	---
	-	-	-	-	-	-
Aufpreis Ab- und Überlaufsystem	---			-(NU1)		
Aufpreis Permanent Ablaufgarnitur	-(NP1)			-(NP1)		
Aufpreis LED-Waschplatzbeleuchtung	-(N-W64)			-(N-W64)		

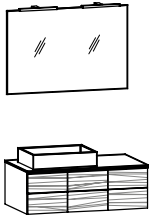
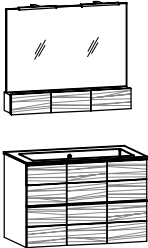
Vorschlag (Abb.) bestehend aus:  mit 1 Hahnlochbohrung (auf Wunsch ohne Hahnlochbohrung lieferbar)	1x NW96E-L 1x BW96EA-L 1x NSP96A	Waschtischunterschrank 96/32, 1 Lade, Ausführung links Möbelwaschtisch 96, Aufsatzbecken seitlich, Ausführung links Spiegel 96/64, mit 2 Aufbauleuchten	1x NW96MH 1x BW96MU 1x NSK96A	Waschtischunterschrank 96/64, 2 Laden Möbelwaschtisch 96, Unterbaubecken Spiegel 96/80, Klappenfach, 2 Aufbauleuchten
				
	Zubehör Seite 6	Maßskizze 2, 71	Zubehör Seite 5	Maßskizze 12, 73

Beschreibung	Vorschlag 33			Vorschlag 36		
Waschtischplatte	Acrylstein weiß	Acrylstein steingrau		Acrylstein weiß	Acrylstein steingrau	Glas weiß
Becken weiß	<b>NB33-AW-AW-L</b>	<b>NB33-AS-AW-L</b>		<b>NB36-AW-AW</b>	<b>NB36-AS-AW</b>	<b>NB36-GW</b>
Becken steingrau	<b>NB33-AW-AS-L</b>	<b>NB33-AS-AS-L</b>		<b>NB36-AW-AS</b>	<b>NB36-AS-AS</b>	---
	-	-	-	-	-	-
Aufpreis Ab- und Überlaufsystem	---			-(NU1)		
Aufpreis Permanent Ablaufgarnitur	-(NP1)			-(NP1)		
Aufpreis LED-Waschplatzbeleuchtung	-(N-W96)			-(N-W96)		

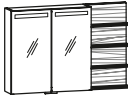
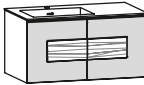
Vorschlag (Abb.) bestehend aus:  mit 1 Hahnlochbohrung (auf Wunsch ohne Hahnlochbohrung lieferbar)	1x NW96EU-L 1x BW96EU-L 1x NSG96F-L	Waschtischunterschrank 96/48, 2 Laden, Ausführung links Möbelwaschtisch 96, Unterbaubecken seitlich, Ausführung links Spiegelschrank mit seitlichen Regal 96/64, Frontbeleuchtung, Ausführung links	  	Maßskizze 10, 72
	Zubehör Seite 6			

Beschreibung	Vorschlag 75					
Frontglas	optiwhite			montegrau		
Waschtischplatte	Acrylstein weiß	Acrylstein steingrau	Glas weiß	Acrylstein weiß	Acrylstein steingrau	Glas weiß
Becken weiß	<b>NB75-O-AW-AW-L</b>	<b>NB75-O-AS-AW-L</b>	<b>NB75-O-GW-L</b>	<b>NB75-M-AW-AW-L</b>	<b>NB75-M-AS-AW-L</b>	<b>NB75-M-GW-L</b>
Becken steingrau	<b>NB75-O-AW-AS-L</b>	<b>NB75-O-AS-AS-L</b>	---	<b>NB75-M-AW-AS-L</b>	<b>NB75-M-AS-AS-L</b>	---
	-	-	-	-	-	-
Aufpreis Ab- und Überlaufsystem	- (NU1)			- (NU1)		
Aufpreis Permanent Ablaufgarnitur	- (NP1)			- (NP1)		
Aufpreis LED-Waschplatzbeleuchtung	- (N-W64)			- (N-W64)		

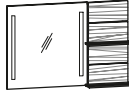
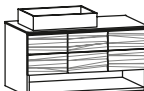
Vorschlag (Abb.) bestehend aus:  mit 1 Hahnlochbohrung (auf Wunsch ohne Hahnlochbohrung lieferbar)	1x NW96EF-L 1x BW96EA-L 1x NSF96F-L	Waschtischunterschrank 96/48, 1 Lade, offenes Fach, Ausführung links Möbelwaschtisch 96, Aufsatzbecken seitlich, Ausführung links Spiegel mit seitlichen Regal 96/64, Frontbeleuchtung, Ausführung links	  	Maßskizze 6, 71
	Zubehör Seite 6			

Beschreibung	Vorschlag 77	
Waschtischplatte	Acrylstein weiß	Acrylstein steingrau
Becken weiß	<b>NB77-AW-AW-L</b>	<b>NB77-AS-AW-L</b>
Becken steingrau	<b>NB77-AW-AS-L</b>	<b>NB77-AS-AS-L</b>
	-	-
Aufpreis Ab- und Überlaufsystem	---	
Aufpreis Permanent Ablaufgarnitur	- (NP1)	
Aufpreis LED-Waschplatzbeleuchtung	- (N-W96)	

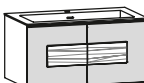
Vorschlag (Abb.) bestehend aus:  mit 1 Hahnlochbohrung (auf Wunsch ohne Hahnlochbohrung lieferbar)	1x NW96MU 1x BW96MU 1x NSS96F	Waschtischunterschrank 96/48, 2 Laden Möbelwaschtisch 96, Unterbaubecken Spiegelschrank 96/64, 2-türig, Frontbeleuchtung	  	Maßskizze 10, 72
	Zubehör Seite 5			

Beschreibung	Vorschlag 79					
Frontglas	optiwhite			montegrau		
Waschtischplatte	Acrylstein weiß	Acrylstein steingrau	Glas weiß	Acrylstein weiß	Acrylstein steingrau	Glas weiß
Becken weiß	<b>NB79-O-AW-AW</b>	<b>NB79-O-AS-AW</b>	<b>NB79-O-GW</b>	<b>NB79-M-AW-AW</b>	<b>NB79-M-AS-AW</b>	<b>NB79-M-GW</b>
Becken steingrau	<b>NB79-O-AW-AS</b>	<b>NB79-O-AS-AS</b>	---	<b>NB79-M-AW-AS</b>	<b>NB79-M-AS-AS</b>	---
	-	-	-	-	-	-
Aufpreis Ab- und Überlaufsystem	- (NU1)			- (NU1)		
Aufpreis Permanent Ablaufgarnitur	- (NP1)			- (NP1)		
Aufpreis LED-Waschplatzbeleuchtung	- (N-W96)			- (N-W96)		

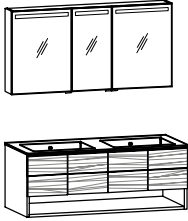
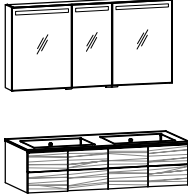
Vorschlag (Abb.) bestehend aus:  mit 2 Hahnlochbohrungen (auf Wunsch ohne Hahnlochbohrungen lieferbar)	1x NW12DF 1x BW12DU 1x NSS12F	Doppelwaschtischunterschrank 128/48, 1 Lade, offenes Fach Doppel-Möbelwaschtisch 128, Unterbaubecken Spiegelschrank 128/64, 3-türig, Frontbeleuchtung	Maßskizze 24, 72	1x NW12D 1x BW12DU 1x NSS12F	Doppelwaschtischunterschrank 128/32, 1 Lade Doppel-Möbelwaschtisch 128, Unterbaubecken Spiegelschrank 128/64, 3-türig, Frontbeleuchtung	Maßskizze 24, 72
						
Zubehör Seite 11				Zubehör Seite 11		

Beschreibung Waschtischplatte Becken weiß Becken steingrau	Vorschlag 39			Vorschlag 42		
	Acrylstein weiß	Acrylstein steingrau	Glas weiß	Acrylstein weiß	Acrylstein steingrau	Glas weiß
	<b>NB39-AW-AW</b>	<b>NB39-AS-AW</b>	<b>NB39-GW</b>	<b>NB42-AW-AW</b>	<b>NB42-AS-AW</b>	<b>NB42-GW</b>
	<b>NB39-AW-AS</b>	<b>NB39-AS-AS</b>	---	<b>NB42-AW-AS</b>	<b>NB42-AS-AS</b>	---
	-	-	-	-	-	-
Aufpreis Ab- und Überlaufsystem	-(NU2)			-(NU2)		
Aufpreis Permanent Ablaufgarnitur	-(NP2)			-(NP2)		
Aufpreis LED-Waschplatzbeleuchtung	-(N-W12)			-(N-W12)		

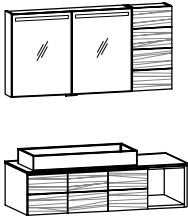
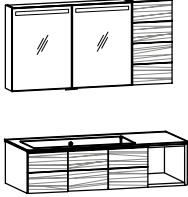
Vorschlag (Abb.) bestehend aus:  mit 1 Hahnlochbohrung (auf Wunsch ohne Hahnlochbohrung lieferbar)	1x NW12EO-L 1x BW12EA-L 1x NSS96F 1x NO32-R	Waschtischunterschrank 128/32, 1 Lade, offenes Fach, Ausführung links Möbelwaschtisch 128, Aufsatzbecken seitlich, Ausführung links Spiegelschrank 96/64, 2-türig, Frontbeleuchtung Oberschrank 32/64, 1-türig, Türanschlag rechts	Maßskizze 14, 72	1x NW12EO-L 1x BW12EU-L 1x NSS96F 1x NO32-R	Waschtischunterschrank 128/32, 1 Lade, offenes Fach, Ausführung links Möbelwaschtisch 128, Unterbaubecken seitlich, Ausführung links Spiegelschrank 96/64, 2-türig, Frontbeleuchtung Oberschrank 32/64, 1-türig, Türanschlag rechts	Maßskizze 22, 72
						
Zubehör Seite 8				Zubehör Seite 8		

Beschreibung Waschtischplatte Becken weiß Becken steingrau	Vorschlag 45			Vorschlag 48		
	Acrylstein weiß	Acrylstein steingrau	Glas weiß	Acrylstein weiß	Acrylstein steingrau	Glas weiß
	<b>NB45-AW-AW-L</b>	<b>NB45-AS-AW-L</b>	<b>NB48-AW-AW-L</b>	<b>NB48-AS-AW-L</b>	<b>NB48-GW-L</b>	
	<b>NB45-AW-AS-L</b>	<b>NB45-AS-AS-L</b>	<b>NB48-AW-AS-L</b>	<b>NB48-AS-AS-L</b>	---	---
	-	-	-	-	-	-
Aufpreis Ab- und Überlaufsystem	---			-(NU1)		
Aufpreis Permanent Ablaufgarnitur	-(NP1)			-(NP1)		
Aufpreis LED-Waschplatzbeleuchtung	-(N-W96)			-(N-W96)		

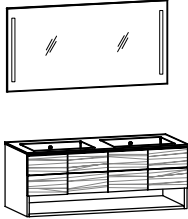
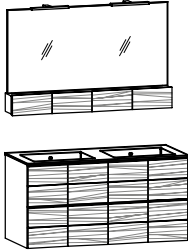
Vorschlag (Abb.) bestehend aus:  mit 2 Hahnlochbohrungen (auf Wunsch ohne Hahnlochbohrungen lieferbar)	1x NW12DF 1x BW12DU 1x NSP12F	Doppelwaschtischunterschrank 128/48, 1 Lade, offenes Fach Doppel-Möbelwaschtisch 128, Unterbaubecken Spiegel 128/64, Frontbeleuchtung	Maßskizze 24, 71	1x NW12DH 1x BW12DU 1x NSK12A	Doppelwaschtischunterschrank 128/64, 2 Laden Doppel-Möbelwaschtisch 128, Unterbaubecken Spiegel 128/80, Klappenfach, 2 Aufbauleuchten	Maßskizze 24, 73
						
Zubehör Seite 11				Zubehör Seite 11		

Beschreibung Waschtischplatte Becken weiß Becken steingrau	Vorschlag 51			Vorschlag 54		
	Acrylstein weiß	Acrylstein steingrau	Glas weiß	Acrylstein weiß	Acrylstein steingrau	Glas weiß
	<b>NB51-AW-AW</b>	<b>NB51-AS-AW</b>	<b>NB51-GW</b>	<b>NB54-AW-AW</b>	<b>NB54-AS-AW</b>	<b>NB54-GW</b>
	<b>NB51-AW-AS</b>	<b>NB51-AS-AS</b>	---	<b>NB54-AW-AS</b>	<b>NB54-AS-AS</b>	---
	-	-	-	-	-	-
Aufpreis Ab- und Überlaufsystem	-(NU2)			-(NU2)		
Aufpreis Permanent Ablaufgarnitur	-(NP2)			-(NP2)		
Aufpreis LED-Waschplatzbeleuchtung	-(N-W12)			-(N-W12)		

Vorschlag (Abb.) bestehend aus:  
 1x NW12DU Doppelwaschtischunterschrank 128/48, 2 Laden  
 1x BW12DU Doppel-Möbelwaschtisch 128, Unterbaubecken  
 1x NSS12F Spiegelschrank 128/64, 3-türig, Frontbeleuchtung

mit 1 Hahnlochbohrung (auf Wunsch ohne Hahnlochbohrung lieferbar)

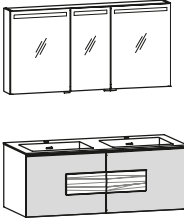

Zubehör Seite 11

Maßskizze 24, 72

Beschreibung	Vorschlag 83					
Frontglas	optiwhite			montegrau		
Waschtischplatte	Acrylstein weiß	Acrylstein steingrau	Glas weiß	Acrylstein weiß	Acrylstein steingrau	Glas weiß
Becken weiß	<b>NB83-O-AW-AW</b>	<b>NB83-O-AS-AW</b>	<b>NB83-O-GW</b>	<b>NB83-M-AW-AW</b>	<b>NB83-M-AS-AW</b>	<b>NB83-M-GW</b>
Becken steingrau	<b>NB83-O-AW-AS</b>	<b>NB83-O-AS-AS</b>	---	<b>NB83-M-AW-AS</b>	<b>NB83-M-AS-AS</b>	---
	-	-	-	-	-	-
Aufpreis Ab- und Überlaufsystem	-(NU2)			-(NU2)		
Aufpreis Permanent Ablaufgarnitur	-(NP2)			-(NP2)		
Aufpreis LED-Waschplatzbeleuchtung	-(N-W12)			-(N-W12)		

Vorschlag (Abb.) bestehend aus:  
 1x NW12EGF-L Waschtischunterschrank 128/48, 1 Lade, offenes Fach, Ausführung links  
 1x BW12EU-L Möbelwaschtisch 128, Unterbaubecken seitlich, Ausführung links  
 1x NSF12F-L Spiegel mit seitlichen Regal 128/64, Frontbeleuchtung, Ausführung links

mit 1 Hahnlochbohrung (auf Wunsch ohne Hahnlochbohrung lieferbar)

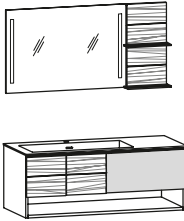

Zubehör Seite 8

Maßskizze 22, 71

Beschreibung	Vorschlag 85					
Frontglas	optiwhite			montegrau		
Waschtischplatte	Acrylstein weiß	Acrylstein steingrau	Glas weiß	Acrylstein weiß	Acrylstein steingrau	Glas weiß
Becken weiß	<b>NB85-O-AW-AW-L</b>	<b>NB85-O-AS-AW-L</b>	<b>NB85-O-GW-L</b>	<b>NB85-M-AW-AW-L</b>	<b>NB85-M-AS-AW-L</b>	<b>NB85-M-GW-L</b>
Becken steingrau	<b>NB85-O-AW-AS-L</b>	<b>NB85-O-AS-AS-L</b>	---	<b>NB85-M-AW-AS-L</b>	<b>NB85-M-AS-AS-L</b>	---
	-	-	-	-	-	-
Aufpreis Ab- und Überlaufsystem	-(NU1)			-(NU1)		
Aufpreis Permanent Ablaufgarnitur	-(NP1)			-(NP1)		
Aufpreis LED-Waschplatzbeleuchtung	-(N-W12)			-(N-W12)		

Vorschlag (Abb.) bestehend aus:  
 1x NW12DF Doppelwaschtischunterschrank 128/48, 1 Lade, offenes Fach  
 1x BW12DU Doppel-Möbelwaschtisch 128, Unterbaubecken  
 1x NSD12A Spiegel 128/64, mittig Paneelregal, 2 Aufbauleuchten

mit 2 Hahnlochbohrungen (auf Wunsch ohne Hahnlochbohrungen lieferbar)

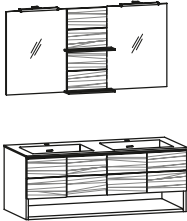

Zubehör Seite 11

Maßskizze 24, 71

Beschreibung	Vorschlag 87		
Waschtischplatte	Acrylstein weiß	Acrylstein steingrau	Glas weiß
Becken weiß	<b>NB87-AW-AW</b>	<b>NB87-AS-AW</b>	<b>NB87-GW</b>
Becken steingrau	<b>NB87-AW-AS</b>	<b>NB87-AS-AS</b>	---
	-	-	-
Aufpreis Ab- und Überlaufsystem	-(NU2)		
Aufpreis Permanent Ablaufgarnitur	-(NP2)		
Aufpreis LED-Waschplatzbeleuchtung	-(N-W12)		

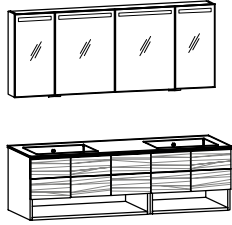
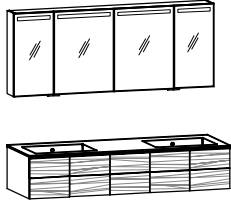
Vorschlag (Abb.) bestehend aus:  mit 2 Hahnlochbohrungen (auf Wunsch ohne Hahnlochbohrungen lieferbar)	1x NW16DF 1x BW16DU 1x NSS16F	Doppelwaschtischunterschrank 160/48, 2 Laden, offenes Fach Doppel-Möbelwaschtisch 160, Unterbaubecken Spiegelschrank 160/64, 4-türig, Frontbeleuchtung	Maßskizze 30, 72	1x NW16D 1x BW16DU 1x NSS16F	Doppelwaschtischunterschrank 160/32, 2 Laden Doppel-Möbelwaschtisch 160, Unterbaubecken Spiegelschrank 160/64, 4-türig, Frontbeleuchtung	Maßskizze 30, 72
						
Zubehör Seite 14				Zubehör Seite 14		

Beschreibung Waschtischplatte Becken weiß Becken steingrau	Vorschlag 57			Vorschlag 60		
	Acrylstein weiß	Acrylstein steingrau	Glas weiß	Acrylstein weiß	Acrylstein steingrau	Glas weiß
	<b>NB57-AW-AW</b>	<b>NB57-AS-AW</b>	<b>NB57-GW</b>	<b>NB60-AW-AW</b>	<b>NB60-AS-AW</b>	<b>NB60-GW</b>
	<b>NB57-AW-AS</b>	<b>NB57-AS-AS</b>	---	<b>NB60-AW-AS</b>	<b>NB60-AS-AS</b>	---
	-	-	-	-	-	-
Aufpreis Ab- und Überlaufsystem	-(NU2)			-(NU2)		
Aufpreis Permanent Ablaufgarnitur	-(NP2)			-(NP2)		
Aufpreis LED-Waschplatzbeleuchtung	-(N-W16)			-(N-W16)		

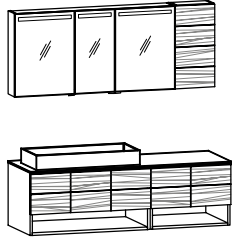
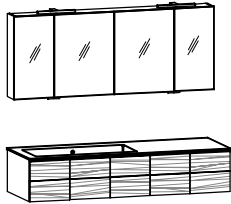
Vorschlag (Abb.) bestehend aus:  mit 2 Hahnlochbohrungen (auf Wunsch ohne Hahnlochbohrungen lieferbar)	1x NW16EF-L 1x BW16EA-L 1x NSS12F 1x NO32-R	Waschtischunterschrank 160/48, 2 Laden, offenes Fach, Ausführung links Möbelwaschtisch 160, Aufsatzbecken seitlich, Ausführung links Spiegelschrank 128/64, 3-türig, Frontbeleuchtung Oberschrank 32/64, 1-türig, Türanschlag rechts	Maßskizze 25, 72	1x NW16E-L 1x BW16EU-L 1x NSS16A	Waschtischunterschrank 160/32, 2 Laden, Ausführung links Möbelwaschtisch 160, Unterbaubecken seitlich, Ausführung links Spiegelschrank 160/64, 4-türig, 2 Aufbauleuchten	Maßskizze 29, 72
						
Zubehör Seite 12				Zubehör Seite 12		

Beschreibung Waschtischplatte Becken weiß Becken steingrau	Vorschlag 63			Vorschlag 66		
	Acrylstein weiß	Acrylstein steingrau	Glas weiß	Acrylstein weiß	Acrylstein steingrau	Glas weiß
	<b>NB63-AW-AW-L</b>	<b>NB63-AS-AW-L</b>	<b>NB66-AW-AW-L</b>	<b>NB66-AS-AW-L</b>	<b>NB66-GW-L</b>	
	<b>NB63-AW-AS-L</b>	<b>NB63-AS-AS-L</b>	<b>NB66-AW-AS-L</b>	<b>NB66-AS-AS-L</b>	---	
	-	-	-	-	-	-
Aufpreis Ab- und Überlaufsystem	---			-(NU1)		
Aufpreis Permanent Ablaufgarnitur	-(NP1)			-(NP1)		
Aufpreis LED-Waschplatzbeleuchtung	-(N-W12)			-(N-W16)		

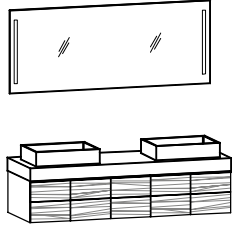
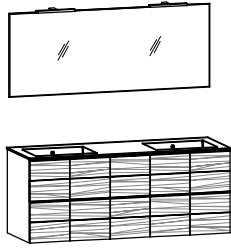
Vorschlag (Abb.) bestehend aus:  mit 2 Hahnlochbohrungen (auf Wunsch ohne Hahnlochbohrungen lieferbar)	1x NW16D 1x BW16DF 1x NSP16F	Doppelwaschtischunterschrank 160/32, 2 Laden Waschtisch 160, 2 Aufsatzbecken Spiegel 160/64, Frontbeleuchtung	Maßskizze 28, 71	1x NW16DH 1x BW16DU 1x NSP16A	Doppelwaschtischunterschrank 160/64, 4 Laden Doppel-Möbelwaschtisch 160, Unterbaubecken Spiegel 160/64, mit 2 Aufbauleuchten	Maßskizze 29, 71
						
Zubehör Seite 14				Zubehör Seite 14		

Beschreibung Waschtischplatte Becken weiß Becken steingrau	Vorschlag 69			Vorschlag 72		
	Acrylstein weiß	Acrylstein steingrau	Glas weiß	Acrylstein weiß	Acrylstein steingrau	Glas weiß
	<b>NB69-AW-AW</b>	<b>NB69-AS-AW</b>	<b>NB72-AW-AW</b>	<b>NB72-AS-AW</b>	<b>NB72-GW</b>	
	<b>NB69-AW-AS</b>	<b>NB69-AS-AS</b>	<b>NB72-AW-AS</b>	<b>NB72-AS-AS</b>	---	
	-	-	-	-	-	-
Aufpreis Ab- und Überlaufsystem	---			-(NU2)		
Aufpreis Permanent Ablaufgarnitur	-(NP2)			-(NP2)		
Aufpreis LED-Waschplatzbeleuchtung	-(N-W16)			-(N-W16)		



Vorschlag (Abb.) bestehend aus:  
 1x NW16DU Doppelwaschtischunterschrank 160/48, 4 Laden  
 1x BW16DU Doppel-Möbelwaschtisch 160, Unterbaubecken  
 1x NSM16F Spiegelschrank 160/64, mittig Paneelregal, Frontbeleuchtung

mit 1 Hahnlochbohrung (auf Wunsch ohne Hahnlochbohrung lieferbar)

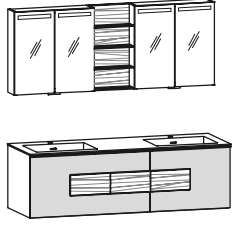

Zubehör Seite 14

Maßskizze 30, 72

Beschreibung	Vorschlag 91					
Frontglas	optiwhite			montegrau		
Waschtischplatte	Acrylstein weiß	Acrylstein steingrau	Glas weiß	Acrylstein weiß	Acrylstein steingrau	Glas weiß
Becken weiß	<b>NB91-O-AW-AW</b>	<b>NB91-O-AS-AW</b>	<b>NB91-O-GW</b>	<b>NB91-M-AW-AW</b>	<b>NB91-M-AS-AW</b>	<b>NB91-M-GW</b>
Becken steingrau	<b>NB91-O-AW-AS</b>	<b>NB91-O-AS-AS</b>	---	<b>NB91-M-AW-AS</b>	<b>NB91-M-AS-AS</b>	---
	-	-	-	-	-	-
Aufpreis Ab- und Überlaufsystem	-(NU2)			-(NU2)		
Aufpreis Permanent Ablaufgarnitur	-(NP2)			-(NP2)		
Aufpreis LED-Waschplatzbeleuchtung	-(N-W16)			-(N-W16)		

Vorschlag (Abb.) bestehend aus:  
 1x NW16EGF-L Waschtischunterschrank 160/48, 2 Laden, offenes Fach, Ausführung links  
 1x BW16EU-L Möbelwaschtisch 160, Unterbaubecken seitlich, Ausführung links  
 1x NSG16F-L Spiegelschrank mit seitlichen Regal 160/64, Frontbeleuchtung, Ausführung links

mit 1 Hahnlochbohrung (auf Wunsch ohne Hahnlochbohrung lieferbar)

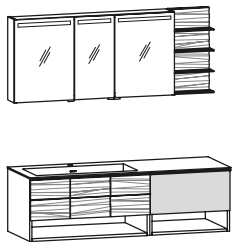

Zubehör Seite 12

Maßskizze 29, 72

Beschreibung	Vorschlag 93					
Frontglas	optiwhite			montegrau		
Waschtischplatte	Acrylstein weiß	Acrylstein steingrau	Glas weiß	Acrylstein weiß	Acrylstein steingrau	Glas weiß
Becken weiß	<b>NB93-O-AW-AW-L</b>	<b>NB93-O-AS-AW-L</b>	<b>NB93-O-GW-L</b>	<b>NB93-M-AW-AW-L</b>	<b>NB93-M-AS-AW-L</b>	<b>NB93-M-GW-L</b>
Becken steingrau	<b>NB93-O-AW-AS-L</b>	<b>NB93-O-AS-AS-L</b>	---	<b>NB93-M-AW-AS-L</b>	<b>NB93-M-AS-AS-L</b>	---
	-	-	-	-	-	-
Aufpreis Ab- und Überlaufsystem	-(NU1)			-(NU1)		
Aufpreis Permanent Ablaufgarnitur	-(NP1)			-(NP1)		
Aufpreis LED-Waschplatzbeleuchtung	-(N-W12)			-(N-W12)		

Vorschlag (Abb.) bestehend aus:  
 1x NW16EG-L Waschtischunterschrank 160/32, 2 Laden, Ausführung links  
 1x BW16EA-L Möbelwaschtisch 160, Aufsatzbecken seitlich, Ausführung links  
 1x NSB16A-L Spiegel mit seitlichen Regal 160/64, 2 Aufbauleuchten, Ausführung links

mit 1 Hahnlochbohrung (auf Wunsch ohne Hahnlochbohrung lieferbar)

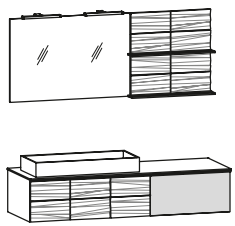



Zubehör Seite 12

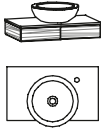
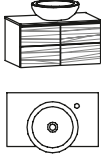
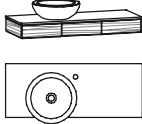
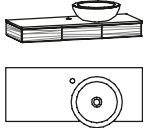

Maßskizze 25, 71

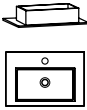
Beschreibung	Vorschlag 95			
Frontglas	optiwhite		montegrau	
Waschtischplatte	Acrylstein weiß	Acrylstein steingrau	Acrylstein weiß	Acrylstein steingrau
Becken weiß	<b>NB95-O-AW-AW-L</b>	<b>NB95-O-AS-AW-L</b>	<b>NB95-M-AW-AW-L</b>	<b>NB95-M-AS-AW-L</b>
Becken steingrau	<b>NB95-O-AW-AS-L</b>	<b>NB95-O-AS-AS-L</b>	<b>NB95-M-AW-AS-L</b>	<b>NB95-M-AS-AS-L</b>
	-	-	-	-
Aufpreis Ab- und Überlaufsystem	-(NU1)		-(NU1)	
Aufpreis Permanent Ablaufgarnitur	-(NP1)		-(NP1)	
Aufpreis LED-Waschplatzbeleuchtung	-(N-W16)		-(N-W16)	

<p>mit 1 Hahnlochbohrung (auf Wunsch ohne Hahnlochbohrung lieferbar)</p>	 <p>B/T/H in cm: 64,4 / 42,5 / 24</p>	 <p>B/T/H in cm: 64,4 / 42,5 / 45,7</p>		
<p>Beschreibung</p>	<p>Waschkombi small 64, Steinwaschbecken</p>		<p>Waschkombi small 64, Steinwaschbecken, 1 Lade</p>	
<p>Waschtischplatte</p>	<p>Acrylstein weiß</p>	<p>Acrylstein steingrau</p>	<p>Acrylstein weiß</p>	<p>Acrylstein steingrau</p>
<p>Artikelnummer</p>	<p><b>NWS64-AW-ST</b></p>	<p><b>NWS64-AS-ST</b></p>	<p><b>NWS64S-AW-ST</b></p>	<p><b>NWS64S-AS-ST</b></p>
<p></p>	<p>-</p>	<p>-</p>	<p>-</p>	<p>-</p>
<p>Aufpr. Permanent Ablaufgarnitur mit passender Abdeckung</p>			<p>-(NP1)</p>	
<p>mit 1 Hahnlochbohrung (auf Wunsch ohne Hahnlochbohrung lieferbar)</p>	 <p>B/T/H in cm: 96,4 / 42,5 / 24</p>	 <p>B/T/H in cm: 96,4 / 42,5 / 24</p>		
<p>Beschreibung</p>	<p>Waschkombi small 96, Steinwaschbecken, Ausführung links</p>		<p>Waschkombi small 96, Steinwaschbecken, Ausführung rechts</p>	
<p>Waschtischplatte</p>	<p>Acrylstein weiß</p>	<p>Acrylstein steingrau</p>	<p>Acrylstein weiß</p>	<p>Acrylstein steingrau</p>
<p>Artikelnummer</p>	<p><b>NWS96-AW-ST-L</b></p>	<p><b>NWS96-AS-ST-L</b></p>	<p><b>NWS96-AW-ST-R</b></p>	<p><b>NWS96-AS-ST-R</b></p>
<p></p>	<p>-</p>	<p>-</p>	<p>-</p>	<p>-</p>
<p>Aufpr. Permanent Ablaufgarnitur mit passender Abdeckung</p>			<p>-(NP1)</p>	

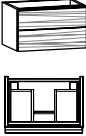
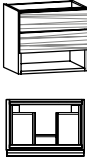
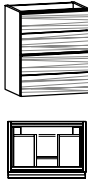
mit 1 Hahnlochbohrung (auf Wunsch ohne Hahnlochbohrung lieferbar)	 B/T/H in cm: 55,4 / 38 / 12,1		mit Überlaufschild und Überlaufgarnitur  B/T/H in cm: 55,4 / 38 / 12,1	
	Beschreibung Möbelwaschtisch small 55, Aufsatzbecken		Beschreibung Möbelwaschtisch small 55, Unterbaubecken	
Waschtischplatte	Acrylstein weiß	Acrylstein steingrau	Acrylstein weiß	Acrylstein steingrau
Becken weiß	<b>BWS5MA-AW-AW</b>	<b>BWS5MA-AS-AW</b>	<b>BWS5MU-AW-AW</b>	<b>BWS5MU-AS-AW</b>
Becken steingrau	<b>BWS5MA-AW-AS</b>	<b>BWS5MA-AS-AS</b>	<b>BWS5MU-AW-AS</b>	<b>BWS5MU-AS-AS</b>
	-	-	-	-
Aufpr. Ab- und Überlaufgarnitur mit passender Abdeckung (CLOU-System mit Hebelstange für Exzenter)		---	-(NU1) 	
Aufpr. Permanent Ablaufgarnitur mit passender Abdeckung		-(NP1)	Bei Bestellung von <b>NU1</b> oder <b>NP1</b> wird Becken ohne Überlaufschild geliefert	

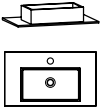

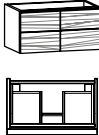
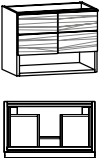
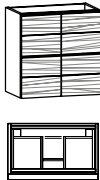
 B/T/H in cm: 55 / 38 / 32,2	 B/T/H in cm: 55 / 38 / 48,2	 B/T/H in cm: 55 / 38 / 64,2
Artikelnummer <b>NWS5M</b>	Artikelnummer <b>NWS5MF</b>	Artikelnummer <b>NWS5MH</b>
-	-	-

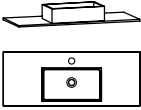
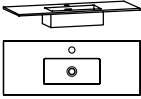

<p>mit 1 Hahnlochbohrung (auf Wunsch ohne Hahnlochbohrung lieferbar)</p>	 <p>B/T/H in cm: 64,4 / 38 / 12,1</p>	<p>mit Überlaufschiitz und Überlaufgarnitur</p>  <p>B/T/H in cm: 64,4 / 38 / 12,1</p>		
<p>Beschreibung</p>	<p>Möbelwaschtisch small 64, Aufsatzbecken</p>		<p>Möbelwaschtisch small 64, Unterbaubecken</p>	
<p>Waschtischplatte</p>	<p>Acrylstein weiß</p>	<p>Acrylstein steingrau</p>	<p>Acrylstein weiß</p>	<p>Acrylstein steingrau</p>
<p>Becken weiß</p>	<p><b>BWS6MA-AW-AW</b></p>	<p><b>BWS6MA-AS-AW</b></p>	<p><b>BWS6MU-AW-AW</b></p>	<p><b>BWS6MU-AS-AW</b></p>
<p>Becken steingrau</p>	<p><b>BWS6MA-AW-AS</b></p>	<p><b>BWS6MA-AS-AS</b></p>	<p><b>BWS6MU-AW-AS</b></p>	<p><b>BWS6MU-AS-AS</b></p>
<p>-</p>	<p>-</p>	<p>-</p>	<p>-</p>	<p>-</p>
<p>Aufpr. Ab- und Überlaufgarnitur mit passender Abdeckung (CLOU-System mit Hebelstange für Exzenter)</p>		<p>---</p>	<p>-(NU1)</p>	
<p>Aufpr. Permanent Ablaufgarnitur mit passender Abdeckung</p>		<p>-(NP1)</p>	<p>Bei Bestellung von <b>NU1</b> oder <b>NP1</b> wird Becken ohne Überlaufschiitz geliefert</p> 	
	 <p>B/T/H in cm: 64 / 38 / 32,2</p>	 <p>B/T/H in cm: 64 / 38 / 48,2</p>	 <p>B/T/H in cm: 64 / 38 / 64,2</p>	
<p>Beschreibung</p>	<p>Waschtischunterschrank small 64/32, 1 Lade</p>	<p>Waschtischunterschrank small 64/48, 1 Lade, offenes Fach</p>	<p>Waschtischunterschrank small 64/64, 2 Laden</p>	
<p>Artikelnummer</p>	<p><b>NWS6M</b></p>	<p><b>NWS6MF</b></p>	<p><b>NWS6MH</b></p>	
<p>-</p>	<p>-</p>	<p>-</p>	<p>-</p>	

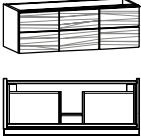
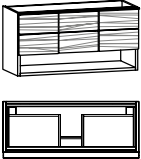
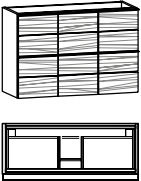

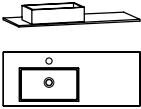
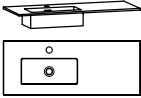

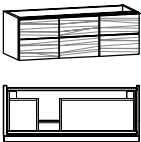
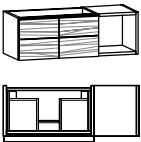
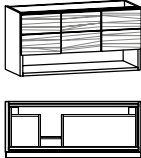
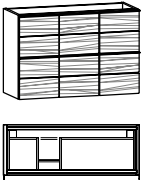
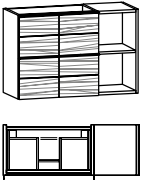

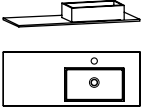
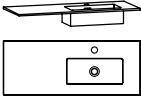

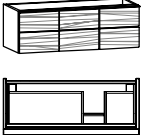
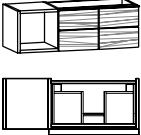
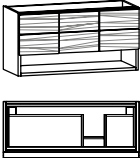
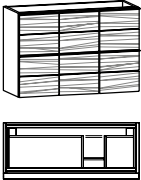
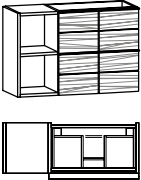



mit 1 Hahnlochbohrung (auf Wunsch ohne Hahnlochbohrung lieferbar)	 B/T/H in cm: 96,4 / 38 / 12,1		mit Überlaufschiß und Überlaufgarnitur  B/T/H in cm: 96,4 / 38 / 12,1	
	Beschreibung Möbelwaschtisch small 96, Aufsatzbecken		Beschreibung Möbelwaschtisch small 96, Unterbaubecken	
Waschtischplatte	Acrylstein weiß	Acrylstein steingrau	Acrylstein weiß	Acrylstein steingrau
Becken weiß	<b>BWS9MA-AW-AW</b>	<b>BWS9MA-AS-AW</b>	<b>BWS9MU-AW-AW</b>	<b>BWS9MU-AS-AW</b>
Becken steingrau	<b>BWS9MA-AW-AS</b>	<b>BWS9MA-AS-AS</b>	<b>BWS9MU-AW-AS</b>	<b>BWS9MU-AS-AS</b>
	-	-	-	-
Aufpr. Ab- und Überlaufgarnitur mit passender Abdeckung (CLOU-System mit Hebelstange für Exzenter)		---	-(NU1)	
Aufpr. Permanent Ablaufgarnitur mit passender Abdeckung		-(NP1)	Bei Bestellung von <b>NU1</b> oder <b>NP1</b> wird Becken ohne Überlaufschiß geliefert	







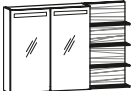

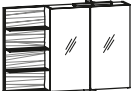



	 B/T/H in cm: 96 / 38 / 32,2	 B/T/H in cm: 96 / 38 / 48,2	 B/T/H in cm: 96 / 38 / 64,2
Beschreibung	Waschtischunterschrank small 96/32, 1 Lade	Waschtischunterschrank small 96/48, 1 Lade, offenes Fach	Waschtischunterschrank small 96/64, 2 Laden
Artikelnummer	<b>NWS9M</b>	<b>NWS9MF</b>	<b>NWS9MH</b>
	-	-	-







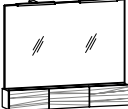

<p>mit 1 Hahnlochbohrung (auf Wunsch ohne Hahnlochbohrung lieferbar)</p>	 <p>B/T/H in cm: 96,4 / 38 / 12,1</p>	<p>mit Überlaufschlitz und Überlaufgarnitur</p>  <p>B/T/H in cm: 96,4 / 38 / 12,1</p>		
<p>Beschreibung</p>	<p>Möbelwaschtisch small 96, Aufsatzbecken seitlich, Ausführung links</p>	<p>Möbelwaschtisch small 96, Unterbaubecken seitlich, Ausführung links</p>		
<p>Waschtischplatte</p>	<p>Acrylstein weiß</p>	<p>Acrylstein steingrau</p>	<p>Acrylstein weiß</p>	<p>Acrylstein steingrau</p>
<p>Becken weiß</p>	<p><b>BWS9EA-AW-AW-L</b></p>	<p><b>BWS9EA-AS-AW-L</b></p>	<p><b>BWS9EU-AW-AW-L</b></p>	<p><b>BWS9EU-AS-AW-L</b></p>
<p>Becken steingrau</p>	<p><b>BWS9EA-AW-AS-L</b></p>	<p><b>BWS9EA-AS-AS-L</b></p>	<p><b>BWS9EU-AW-AS-L</b></p>	<p><b>BWS9EU-AS-AS-L</b></p>
<p>-</p>	<p>-</p>	<p>-</p>	<p>-</p>	<p>-</p>
<p>Aufpr. Ab- und Überlaufgarnitur mit passender Abdeckung (CLOU-System mit Hebelstange für Exzenter)</p>	<p>---</p>	<p>-(NU1)</p>		
<p>Aufpr. Permanent Ablaufgarnitur mit passender Abdeckung</p>	<p>-(NP1)</p>	<p>Bei Bestellung von <b>NU1</b> oder <b>NP1</b> wird Becken ohne Überlaufschlitz geliefert</p>		
 <p>B/T/H in cm: 96 / 38 / 32,2</p>	 <p>B/T/H in cm: 96 / 38 / 32,2</p>	 <p>B/T/H in cm: 96 / 38 / 48,2</p>		
<p>Beschreibung</p>	<p>Waschtischunterschrank small 96/32, 1 Lade, Ausführung links</p>	<p>Waschtischunterschrank small 96/32, 1 Lade, offenes Fach, Ausführung links</p>	<p>Waschtischunterschrank small 96/48, 1 Lade, offenes Fach, Ausführung links</p>	
<p>Artikelnummer</p>	<p><b>NWS9E-L</b></p>	<p><b>NWS9EO-L</b></p>	<p><b>NWS9EF-L</b></p>	
<p>-</p>	<p>-</p>	<p>-</p>	<p>-</p>	
 <p>B/T/H in cm: 96 / 38 / 64,2</p>	 <p>B/T/H in cm: 96 / 38 / 64,2</p>			
<p>Beschreibung</p>	<p>Waschtischunterschrank small 96/64, 2 Laden, Ausführung links</p>	<p>Waschtischunterschrank small 96/64, 2 Laden, offenes Fach, Ausführung links</p>		
<p>Artikelnummer</p>	<p><b>NWS9EH-L</b></p>	<p><b>NWS9EHO-L</b></p>		
<p>-</p>	<p>-</p>	<p>-</p>		

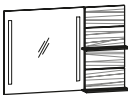
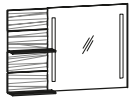
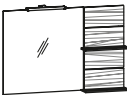
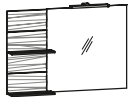



<p>mit 1 Hahnlochbohrung (auf Wunsch ohne Hahnlochbohrung lieferbar)</p>	 <p>B/T/H in cm: 96,4 / 38 / 12,1</p>	<p>mit Überlaufschiitz und Überlaufgarnitur</p>  <p>B/T/H in cm: 96,4 / 38 / 12,1</p>		
<p>Beschreibung</p>	<p>Möbelwaschtisch small 96, Aufsatzbecken seitlich, Ausführung rechts</p>		<p>Möbelwaschtisch small 96, Unterbaubecken seitlich, Ausführung rechts</p>	
<p>Waschtischplatte</p>	<p>Acrylstein weiß</p>	<p>Acrylstein steingrau</p>	<p>Acrylstein weiß</p>	<p>Acrylstein steingrau</p>
<p>Becken weiß</p>	<p><b>BWS9EA-AW-AW-R</b></p>	<p><b>BWS9EA-AS-AW-R</b></p>	<p><b>BWS9EU-AW-AW-R</b></p>	<p><b>BWS9EU-AS-AW-R</b></p>
<p>Becken steingrau</p>	<p><b>BWS9EA-AW-AS-R</b></p>	<p><b>BWS9EA-AS-AS-R</b></p>	<p><b>BWS9EU-AW-AS-R</b></p>	<p><b>BWS9EU-AS-AS-R</b></p>
<p>-</p>	<p>-</p>	<p>-</p>	<p>-</p>	<p>-</p>
<p>Aufpr. Ab- und Überlaufgarnitur mit passender Abdeckung (CLOU-System mit Hebelstange für Exzenter)</p>	<p>---</p>		<p>-(NU1)</p>	
<p>Aufpr. Permanent Ablaufgarnitur mit passender Abdeckung</p>	<p>-(NP1)</p>		<p>Bei Bestellung von <b>NU1</b> oder <b>NP1</b> wird Becken ohne Überlaufschiitz geliefert</p> 	
 <p>B/T/H in cm: 96 / 38 / 32,2</p>	 <p>B/T/H in cm: 96 / 38 / 32,2</p>	 <p>B/T/H in cm: 96 / 38 / 48,2</p>		
<p>Beschreibung</p>	<p>Waschtischunterschrank small 96/32, 1 Lade, Ausführung rechts</p>	<p>Waschtischunterschrank small 96/32, 1 Lade, offenes Fach, Ausführung rechts</p>	<p>Waschtischunterschrank small 96/48, 1 Lade, offenes Fach, Ausführung rechts</p>	
<p>Artikelnummer</p>	<p><b>NWS9E-R</b></p>	<p><b>NWS9EO-R</b></p>	<p><b>NWS9EF-R</b></p>	
<p>-</p>	<p>-</p>	<p>-</p>	<p>-</p>	
 <p>B/T/H in cm: 96 / 38 / 64,2</p>	 <p>B/T/H in cm: 96 / 38 / 64,2</p>			
<p>Beschreibung</p>	<p>Waschtischunterschrank small 96/64, 2 Laden, Ausführung rechts</p>	<p>Waschtischunterschrank small 96/64, 2 Laden, offenes Fach, Ausführung rechts</p>		
<p>Artikelnummer</p>	<p><b>NWS9EH-R</b></p>	<p><b>NWS9EHO-R</b></p>		
<p>-</p>	<p>-</p>	<p>-</p>		



Frontbeleuchtung	2 Glaseinlegeböden 1 Doppellinnensteckdose 	2 Glaseinlegeböden 1 Doppellinnensteckdose 	1 Mittelseite je 2 Glaseinlegeböden 1 Doppellinnensteckdose 	1 Mittelseite je 2 Glaseinlegeböden 1 Doppellinnensteckdose 
	B/T/H in cm: 55 / 16,2 / 64	B/T/H in cm: 55 / 16,2 / 64	B/T/H in cm: 64 / 16,2 / 64	B/T/H in cm: 96 / 16,2 / 64
Beschreibung	Spiegelschrank 55/64, 1-türig, Frontbeleuchtung, Türanschlag links	Spiegelschrank 55/64, 1-türig, Frontbeleuchtung, Türanschlag rechts	Spiegelschrank 64/64, 2-türig, Frontbeleuchtung	Spiegelschrank 96/64, 2-türig, Frontbeleuchtung
Artikelnummer	<b>NSS55F-L</b>	<b>NSS55F-R</b>	<b>NSS64F</b>	<b>NSS96F</b>
	-	-	-	-
Aufpreis LED-Waschplatzbeleuchtung	-(N-W55)		-(N-W64)	
Aufbauleuchte(n)	2 Glaseinlegeböden 1 Doppellinnensteckdose 	2 Glaseinlegeböden 1 Doppellinnensteckdose 	1 Mittelseite je 2 Glaseinlegeböden 1 Doppellinnensteckdose 	1 Mittelseite je 2 Glaseinlegeböden 1 Doppellinnensteckdose 
	B/T/H in cm: 55 / 16,2 / 64	B/T/H in cm: 55 / 16,2 / 64	B/T/H in cm: 64 / 16,2 / 64	B/T/H in cm: 96 / 16,2 / 64
Beschreibung	Spiegelschrank 55/64, 1-türig, Aufbauleuchte, Türanschlag links	Spiegelschrank 55/64, 1-türig, Aufbauleuchte, Türanschlag rechts	Spiegelschrank 64/64, 2-türig, Aufbauleuchte	Spiegelschrank 96/64, 2-türig, 2 Aufbauleuchten
Artikelnummer	<b>NSS55A-L</b>	<b>NSS55A-R</b>	<b>NSS64A</b>	<b>NSS96A</b>
	-	-	-	-
Aufpreis LED-Waschplatzbeleuchtung	-(N-W55)		-(N-W64)	
	2 Glaseinlegeböden 	2 Glaseinlegeböden 		
	B/T/H in cm: 32 / 16,5 / 64	B/T/H in cm: 32 / 16,5 / 64		
Beschreibung	Oberschrank 32/64, 1-türig, Türanschlag links	Oberschrank 32/64, 1-türig, Türanschlag rechts		
Artikelnummer	<b>NO32-L</b>	<b>NO32-R</b>		
	-	-		
	1 Mittelseite je 2 Glaseinlegeböden 1 Doppellinnensteckdose 	1 Mittelseite je 2 Glaseinlegeböden 1 Doppellinnensteckdose 	1 Mittelseite je 2 Glaseinlegeböden 1 Doppellinnensteckdose 	1 Mittelseite je 2 Glaseinlegeböden 1 Doppellinnensteckdose 
	B/T/H in cm: 96 / 16,2 / 64	B/T/H in cm: 96 / 16,2 / 64	B/T/H in cm: 96 / 16,2 / 64	B/T/H in cm: 96 / 16,2 / 64
Beschreibung	Spiegelschrank mit seitlichen Regal 96/64, Frontbeleuchtung, Ausführung links	Spiegelschrank mit seitlichen Regal 96/64, Frontbeleuchtung, Ausführung rechts	Spiegelschrank mit seitlichen Regal 96/64, Aufbauleuchte, Ausführung links	Spiegelschrank mit seitlichen Regal 96/64, Aufbauleuchte, Ausführung rechts
Artikelnummer	<b>NSG96F-L</b>	<b>NSG96F-R</b>	<b>NSG96A-L</b>	<b>NSG96A-R</b>
	-	-	-	-
Aufpreis LED-Waschplatzbeleuchtung	-(N-W96)			







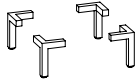
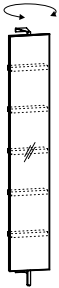
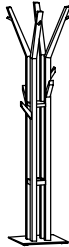

Frontbeleuchtung				
	B/T/H in cm: 55 / 5,2 / 64	B/T/H in cm: 64 / 5,2 / 64	B/T/H in cm: 96 / 5,2 / 64	
	Beschreibung	Spiegel 55/64, Frontbeleuchtung	Spiegel 64/64, Frontbeleuchtung	Spiegel 96/64, Frontbeleuchtung
	Artikelnummer	<b>NSP55F</b>	<b>NSP64F</b>	<b>NSP96F</b>
	-	-	-	
Aufpreis LED-Waschplatzbeleuchtung	- (N-W55)	- (N-W64)	- (N-W96)	
Aufbauleuchte(n)				
	B/T/H in cm: 55 / 5,2 / 64	B/T/H in cm: 64 / 5,2 / 64	B/T/H in cm: 96 / 5,2 / 64	
	Beschreibung	Spiegel 55/64, Aufbauleuchte	Spiegel 64/64, Aufbauleuchte	Spiegel 96/64, mit 2 Aufbauleuchten
	Artikelnummer	<b>NSP55A</b>	<b>NSP64A</b>	<b>NSP96A</b>
	-	-	-	
Aufpreis LED-Waschplatzbeleuchtung	- (N-W55)	- (N-W64)	- (N-W96)	
Frontbeleuchtung	mit Doppelinnensteckdose im Klappenfach	mit Doppelinnensteckdose im Klappenfach	mit Doppelinnensteckdose im Klappenfach	
				
	B/T/H in cm: 55 / 16,5 / 80,2	B/T/H in cm: 64 / 16,5 / 80,2	B/T/H in cm: 96 / 16,5 / 80,2	
	Beschreibung	Spiegel 55/80, Klappenfach, Frontbeleuchtung	Spiegel 64/80, Klappenfach, Frontbeleuchtung	Spiegel 96/80, Klappenfach, Frontbeleuchtung
Artikelnummer	<b>NSK55F</b>	<b>NSK64F</b>	<b>NSK96F</b>	
	-	-	-	
Aufpreis LED-Waschplatzbeleuchtung	- (N-W55)	- (N-W64)	- (N-W96)	
Aufbauleuchte(n)	mit Doppelinnensteckdose im Klappenfach	mit Doppelinnensteckdose im Klappenfach	mit Doppelinnensteckdose im Klappenfach	
				
	B/T/H in cm: 55 / 16,5 / 80,2	B/T/H in cm: 64 / 16,5 / 80,2	B/T/H in cm: 96 / 16,5 / 80,2	
	Beschreibung	Spiegel 55/80, Klappenfach, Aufbauleuchte	Spiegel 64/80, Klappenfach, Aufbauleuchte	Spiegel 96/80, Klappenfach, 2 Aufbauleuchten
Artikelnummer	<b>NSK55A</b>	<b>NSK64A</b>	<b>NSK96A</b>	
	-	-	-	
Aufpreis LED-Waschplatzbeleuchtung	- (N-W55)	- (N-W64)	- (N-W96)	

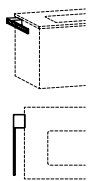
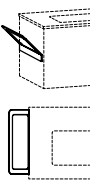

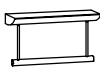
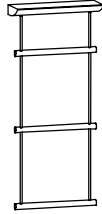
				
	B/T/H in cm: 96 / 18 / 64	B/T/H in cm: 96 / 18 / 64	B/T/H in cm: 96 / 18 / 64	B/T/H in cm: 96 / 18 / 64
Beschreibung	Spiegel mit seitlichen Regal 96/64, Frontbeleuchtung, Ausführung links	Spiegel mit seitlichen Regal 96/64, Frontbeleuchtung, Ausführung rechts	Spiegel mit seitlichen Regal 96/64, Aufbauleuchte, Ausführung links	Spiegel mit seitlichen Regal 96/64, Aufbauleuchte, Ausführung rechts
Artikelnummer	<b>NSF96F-L</b>	<b>NSF96F-R</b>	<b>NSF96A-L</b>	<b>NSF96A-R</b>
	-	-	-	-
Aufpreis LED-Waschplatzbeleuchtung	- (N-W96)		- (N-W96)	
				
	B/T/H in cm: 40 / 5,2 / 128			
Beschreibung	Spiegel 40/128			
Artikelnummer	<b>NSP40</b>			
	-			
Aufpreis Beleuchtung mit Schalter	- (N-WP8)			
				
Türen beim Öffnen an-schlagseitig austragend (3 cm Wandabstand erforderlich)				
	2 Glaseinlegeböden	2 Glaseinlegeböden	1 Holzboden 1 Glaseinlegeboden	1 Holzboden 1 Glaseinlegeboden
	B/T/H in cm: 32 / 22 / 96	B/T/H in cm: 32 / 22 / 96	B/T/H in cm: 32 / 22 / 96	B/T/H in cm: 32 / 22 / 96
Beschreibung	Highboard small 32, Holzfront, Türanschlag links	Highboard small 32, Holzfront, Türanschlag rechts	Highboard small 32, Holzplatte, oben offen, Türanschlag links	Highboard small 32, Holzplatte, oben offen, Türanschlag rechts
Artikelnummer	<b>NHBS3H-L</b>	<b>NHBS3H-R</b>	<b>NHBS30-L</b>	<b>NHBS30-R</b>
	-	-	-	-
				
Türen beim Öffnen an-schlagseitig austragend (3 cm Wandabstand erforderlich)				
	2 Glaseinlegeböden	2 Glaseinlegeböden		
	B/T/H in cm: 32 / 22 / 96	B/T/H in cm: 32 / 22 / 96		
Beschreibung	Highboard small 32, Holz-Glasfront, Türanschlag links	Highboard small 32, Holz-Glasfront, Türanschlag rechts		
Frontglas	optiwhite    montegrau	optiwhite    montegrau		
Artikelnummer	<b>NHBS3G-O-L</b> <b>NHBS3G-M-L</b>	<b>NHBS3G-O-R</b> <b>NHBS3G-M-R</b>		
	-	-		
			Bei nachträglichen Zuschnitt muss die Schnittkante gegen Eindringen von Feuchtigkeit geschützt werden!	(Tischlerplatte furniert, rundum bekennt) max. Länge 252 cm max. Breite 110 cm Materialdicke: 14, 20, oder 23 mm
				
			(Berechnet wird mindestens 0,5 m²)	
Beschreibung			Blende beidseitig furniert	
Artikelnummer			<b>BLBS</b>	
			- (pro m²)	

Wandsteckborde mit Steckbeschlag Gesamtbelastung max. 10 kg	 B/T/H in cm: 64 / 14,5 / 3,9	 B/T/H in cm: 96 / 14,5 / 3,9	 B/T/H in cm: 128 / 14,5 / 3,9	 B/T/H in cm: 160 / 14,5 / 3,9
Beschreibung	Wandsteckbord 64/15 cm	Wandsteckbord 96/15 cm	Wandsteckbord 128/15 cm	Wandsteckbord 160/15 cm
Artikelnummer	<b>BWS64</b>	<b>BWS96</b>	<b>BWS12</b>	<b>BWS16</b>
	-	-	-	-





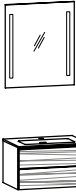

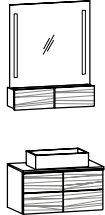
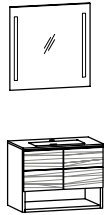
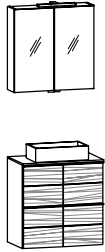
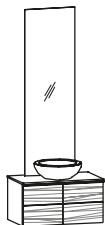

Höhe: 12 cm 	 B/T/H in cm: 31,6 / 21 / 195	Bodenplatte Metall  B/T/H in cm: 49 / 49 / 192	Fahrbar mit 4 Gelenkrollen. Mit herausnehmbarem Innensack aus Leinen.  B/T/H in cm: 45 / 45 / 60	Schuko-Steckdose silbergrau zum Anschrauben mit Klappdeckel. 190 cm Anschlussleitung mit Schuko-Winkelstecker 	
Beschreibung	Sockelfußgarnitur (4 Stk. 12 cm)	Wandspiegel 32/195 drehbar mit 5 Utensilienfächer	Garderobenständer	Wäsche-Kubus 45	Aufbau-Steckdose mit Anschlusskabel
Artikelnummer	<b>BSF12</b>	<b>BSD32</b>	<b>BGST</b>	<b>BW45</b>	<b>BST1</b>
	-	-	-	-	-

Links und rechts montierbar  B/T/H in cm: 6 / 32 / 2,5	Links und rechts montierbar  B/T/H in cm: 11 / 34 / 14,3	Metallbügel auf Holzpaneel  B/T/H in cm: 64 / 13,6 / 17	Gesamtbelastung max. 10 kg  B/T/H in cm: 48 / 16 / 26,6	Gesamtbelastung max. 10 kg  B/T/H in cm: 48 / 16 / 109	 B/T/H in cm: 37 / 35 / 184,6	
Beschreibung	Handtuchhalter small 32 für Korpusmontage	Handtuchhalter small 34 für Korpusmontage	Handtuchhalter 64	Handtuchhalter 1 Sprosse	Handtuchhalter 3 Sprossen	Handtuchhalter mit Lade, 37/185
Artikelnummer	<b>BHH32</b>	<b>BHH34</b>	<b>BHH64</b>	<b>BHH1</b>	<b>BHH3</b>	<b>NHL37</b>
	-	-	-	-	-	-

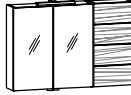
CLOU System mit Hebelstange (für Exzenter Garnitur) Anschluß 1 1/4 Zoll nur für Unterbaubecken geeignet 	Anschluß 1 1/4 Zoll nur für Acrylsteinbecken passend 			Anschluß 1 1/4 Zoll nur für Steinbecken passend 					
Beschreibung	Ab- und Überlaufgarnitur			Permanent Ablaufgarnitur			Permanent Ablaufgarnitur für Steinbecken		
Abdeckung	Edelstahl	Acryl weiß	Acryl steingrau	Edelstahl	Acryl weiß	Acryl steingrau	Edelstahl	Stein	
Artikelnummer	<b>BAUA-ES</b>	<b>BAUA-AW</b>	<b>BAUA-AS</b>	<b>BAPA-ES</b>	<b>BAPA-AW</b>	<b>BAPA-AS</b>	<b>BAPAE</b>	<b>BAPA-ST</b>	
	-	-	-	-	-	-	-	-	

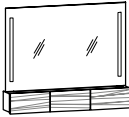
Vorschlag (Abb.) bestehend aus:	1x NWS5M 1x BWS5MU 1x NSP55F	Waschtischunterschrank small 55/32, 1 Lade Möbelwaschtisch small 55, Unterbaubecken Spiegel 55/64, Frontbeleuchtung		Maßskizze 59, 71
	1x NWS5MF 1x BWS5MA 1x NSS55F-L	Waschtischunterschrank small 55/48, 1 Lade, offenes Fach Möbelwaschtisch small 55, Aufsatzbecken Spiegelschrank 55/64, 1-türig, Frontbeleuchtung, Türanschlag links		
Beschreibung	Vorschlag 03		Vorschlag 05	
Waschtischplatte	Acrylstein weiß	Acrylstein steingrau	Acrylstein weiß	Acrylstein steingrau
Becken weiß	<b>NBS03-AW-AW</b>	<b>NBS03-AS-AW</b>	<b>NBS05-AW-AW-L</b>	<b>NBS05-AS-AW-L</b>
Becken steingrau	<b>NBS03-AW-AS</b>	<b>NBS03-AS-AS</b>	<b>NBS05-AW-AS-L</b>	<b>NBS05-AS-AS-L</b>
	-	-	-	-
Aufpreis Ab- und Überlaufsystem	-(NU1)		---	
Aufpreis Permanent Ablaufgarnitur	-(NP1)		-(NP1)	
Aufpreis LED-Waschplatzbeleuchtung	-(N-W55)		-(N-W55)	
Vorschlag (Abb.) bestehend aus:	1x NWS5MH 1x BWS5MU 1x NSP55A	Waschtischunterschrank small 55/64, 2 Laden Möbelwaschtisch small 55, Unterbaubecken Spiegel 55/64, Aufbauleuchte		Maßskizze 59, 71
Beschreibung	Vorschlag 07			
Waschtischplatte	Acrylstein weiß	Acrylstein steingrau		
Becken weiß	<b>NBS07-AW-AW</b>	<b>NBS07-AS-AW</b>		
Becken steingrau	<b>NBS07-AW-AS</b>	<b>NBS07-AS-AS</b>		
	-	-		
Aufpreis Ab- und Überlaufsystem	-(NU1)			
Aufpreis Permanent Ablaufgarnitur	-(NP1)			
Aufpreis LED-Waschplatzbeleuchtung	-(N-W55)			

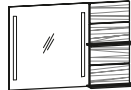
<p>Vorschlag (Abb.) bestehend aus:</p>	<p>1x NWS6M 1x BWS6MA 1x NSK64F</p> <p>Waschtischunterschrank small 64/32, 1 Lade Möbelwaschtisch small 64, Aufsatzbecken Spiegel 64/80, Klappenfach, Frontbeleuchtung</p> 	<p>1x NWS6MF 1x BWS6MU 1x NSP64F</p> <p>Waschtischunterschrank small 64/48, 1 Lade, offenes Fach Möbelwaschtisch small 64, Unterbaubecken Spiegel 64/64, Frontbeleuchtung</p> 	
	Maßskizze 55, 73	Maßskizze 60, 71	
Beschreibung		Vorschlag 09	
Waschtischplatte	Acrylstein weiß	Acrylstein steingrau	
Becken weiß	<b>NBS09-AW-AW</b>	<b>NBS09-AS-AW</b>	
Becken steingrau	<b>NBS09-AW-AS</b>	<b>NBS09-AS-AS</b>	
	-	-	
Aufpreis Ab- und Überlaufsystem		---	
Aufpreis Permanent Ablaufgarnitur		-(NP1)	
Aufpreis LED-Waschplatzbeleuchtung		-(N-W64)	
<p>Vorschlag (Abb.) bestehend aus:</p>	<p>1x NWS6MH 1x BWS6MA 1x NSS64A</p> <p>Waschtischunterschrank small 64/64, 2 Laden Möbelwaschtisch small 64, Aufsatzbecken Spiegelschrank 64/64, 2-türig, Aufbauleuchte</p> 		
	Maßskizze 55, 73		
Beschreibung		Vorschlag 13	
Waschtischplatte	Acrylstein weiß	Acrylstein steingrau	
Becken weiß	<b>NBS13-AW-AW</b>	<b>NBS13-AS-AW</b>	
Becken steingrau	<b>NBS13-AW-AS</b>	<b>NBS13-AS-AS</b>	
	-	-	
Aufpreis Ab- und Überlaufsystem		---	
Aufpreis Permanent Ablaufgarnitur		-(NP1)	
Aufpreis LED-Waschplatzbeleuchtung		-(N-W64)	
<p>Vorschlag (Abb.) bestehend aus:</p>	<p>1x NWS64S 1x NSP40</p> <p>Waschkombi small 64, Steinwaschbecken, 1 Lade Spiegel 40/128</p> 		
	Maßskizze 52		
Beschreibung		Vorschlag 21	
Waschtischplatte	Acrylstein weiß	Acrylstein steingrau	
Artikelnummer	<b>NBS21-AW-ST</b>	<b>NBS21-AS-ST</b>	
	-	-	
Aufpreis Ab- und Überlaufsystem		---	
Aufpreis Permanent Ablaufgarnitur		-(NP1)	
Aufpreis Beleuchtung mit Schalter		-(N-WP8)	

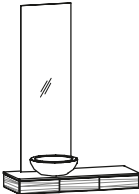
Vorschlag (Abb.) bestehend aus:	1x NWS9EO-L 1x BWS9EA-L 1x NSP96A	Waschtischunterschrank small 96/32, 1 Lade, offenes Fach, Ausführung links Möbelwaschtisch small 96, Aufsatzbecken seitlich, Ausführung links Spiegel 96/64, mit 2 Aufbauleuchten	 	Maßskizze 56, 71	1x NWS9EF-L 1x BWS9EU-L 1x NSS64A 1x NO32-R	Waschtischunterschrank small 96/48, 1 Lade, offenes Fach, Ausführung links Möbelwaschtisch small 96, Unterbaubecken seitlich, Ausführung links Spiegelschrank 64/64, 2-türig, Aufbauleuchte Oberschrank 32/64, 1-türig, Türanschlag rechts	 	Maßskizze 61, 72
	Beschreibung					Vorschlag 15		
Waschtischplatte	Acrylstein weiß	Acrylstein steingrau	Acrylstein weiß	Acrylstein steingrau				
Becken weiß	<b>NBS15-AW-AW-L</b>	<b>NBS15-AS-AW-L</b>	<b>NBS17-AW-AW-L</b>	<b>NBS17-AS-AW-L</b>				
Becken steingrau	<b>NBS15-AW-AS-L</b>	<b>NBS15-AS-AS-L</b>	<b>NBS17-AW-AS-L</b>	<b>NBS17-AS-AS-L</b>				
	-	-	-	-				
Aufpreis Ab- und Überlaufsystem	---		-(NU1)					
Aufpreis Permanent Ablaufgarnitur	-(NP1)		-(NP1)					
Aufpreis LED-Waschplatzbeleuchtung	-(N-W96)		-(N-W64)					
Vorschlag (Abb.) bestehend aus:	1x NWS9MH 1x BWS9MU 1x NSK96F	Waschtischunterschrank small 96/64, 2 Laden Möbelwaschtisch small 96, Unterbaubecken Spiegel 96/80, Klappenfach, Frontbeleuchtung	 	Maßskizze 63, 73	1x NWS9EO-L 1x BWS9EU-L 1x NSF96F-L	Waschtischunterschrank small 96/32, 1 Lade, offenes Fach, Ausführung links Möbelwaschtisch small 96, Unterbaubecken seitlich, Ausführung links Spiegel mit seitlichen Regal 96/64, Frontbeleuchtung, Ausführung links	 	Maßskizze 62, 71
	Beschreibung					Vorschlag 19		
Waschtischplatte	Acrylstein weiß	Acrylstein steingrau	Acrylstein weiß	Acrylstein steingrau				
Becken weiß	<b>NBS19-AW-AW</b>	<b>NBS19-AS-AW</b>	<b>NBS25-AW-AW-L</b>	<b>NBS25-AS-AW-L</b>				
Becken steingrau	<b>NBS19-AW-AS</b>	<b>NBS19-AS-AS</b>	<b>NBS25-AW-AS-L</b>	<b>NBS25-AS-AS-L</b>				
	-	-	-	-				
Aufpreis Ab- und Überlaufsystem	---		-(NU1)					
Aufpreis Permanent Ablaufgarnitur	-(NP1)		-(NP1)					
Aufpreis LED-Waschplatzbeleuchtung	-(N-W96)		-(N-W64)					
Vorschlag (Abb.) bestehend aus:	1x NWS96-L 1x NSP40	Waschkombi small 96, Steinwaschbecken, Ausführung links Spiegel 40/128		Maßskizze 53				
	Beschreibung				Vorschlag 23			
Waschtischplatte	Acrylstein weiß	Acrylstein steingrau						
Artikelnummer	<b>NBS23-AW-ST-L</b>	<b>NBS23-AS-ST-L</b>						
	-	-						
Aufpreis Ab- und Überlaufsystem	---							
Aufpreis Permanent Ablaufgarnitur	-(NP1)							
Aufpreis Beleuchtung mit Schalter	-(N-WP8)							



# ALLE VOGLAUER MÖBELLINIEN

## WOHNEN / SPEISEN

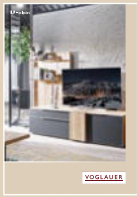

V-Alpin **NEU!**

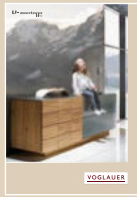

V-Montana

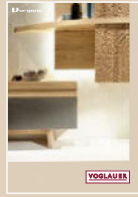

V-Organo living

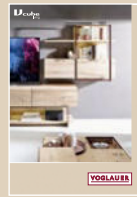

V-Cube living



V-Rock living **NEU!**

## SCHLAFEN

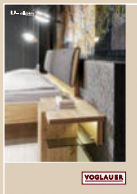

V-Alpin **NEU!**

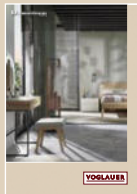

V-Montana sleeping

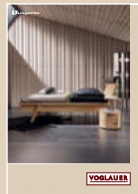

V-Vaganto

## DIELEN



V-Alpin **NEU!**

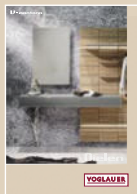

V-Montana



V-Organo coming

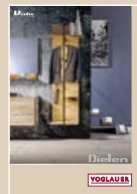

V-Cube coming



V-Cube coming

## BAD



V-Alpin **NEU!**

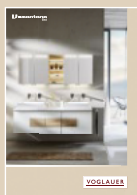

V-Montana **NEU!**

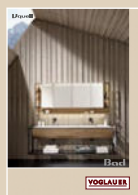

V-Quell

ZERTIFIZIERT UND AUSGEZEICHNET



**VOGLAUER**



www.voglauer.com



**VOGLAUER**

**U-montana**  
Bad

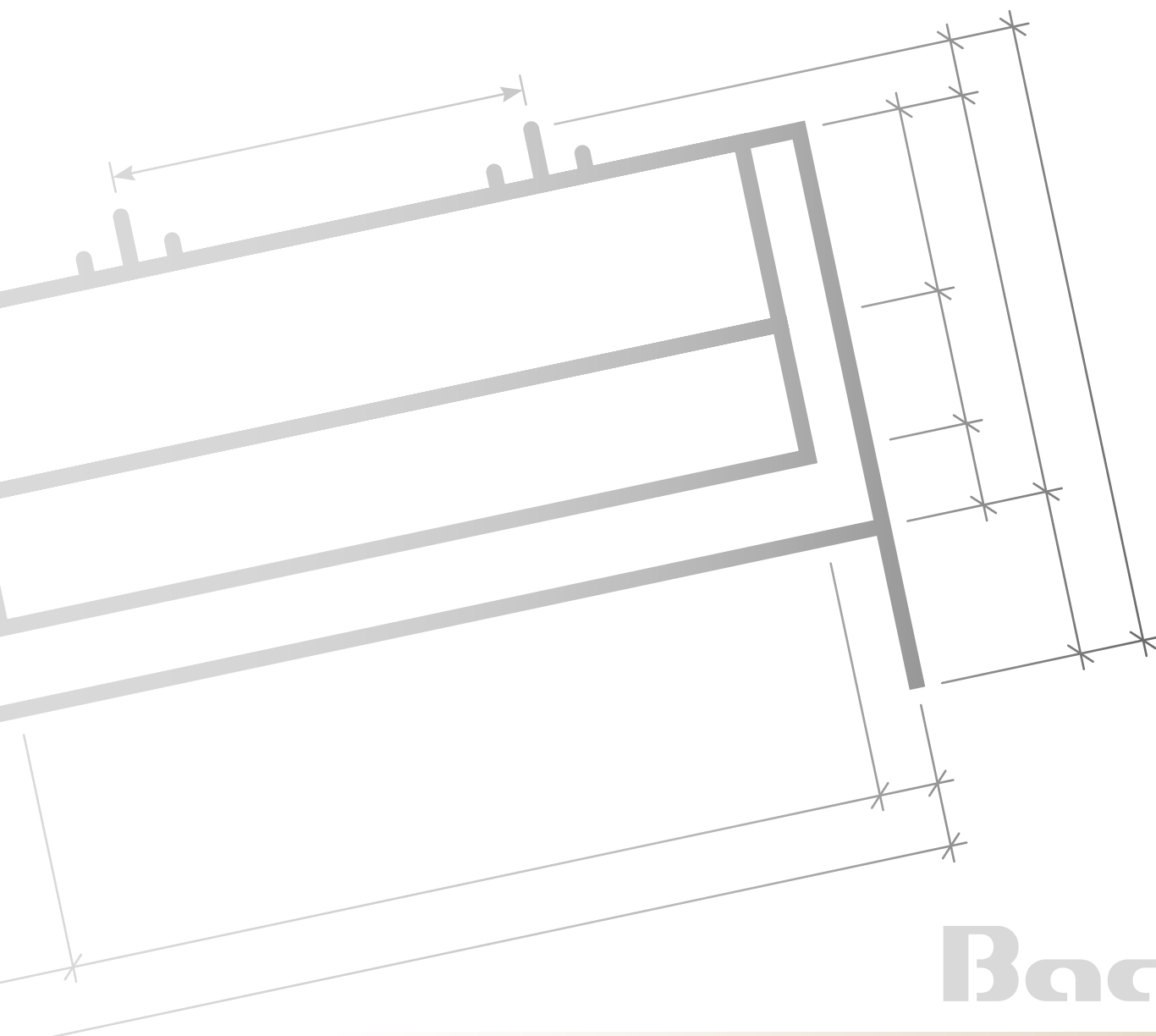

**MASSSKIZZEN**

(gültig ab 1. Jänner 2020)

Waschtisch mit Aufsatzbecken 64, 96

Maßskizze 1

Maßskizze 2

Maßskizze 3

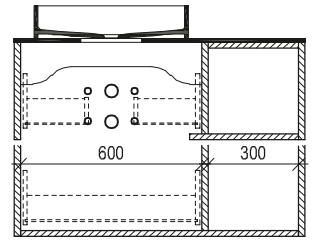
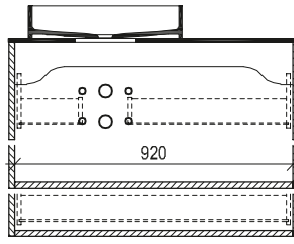
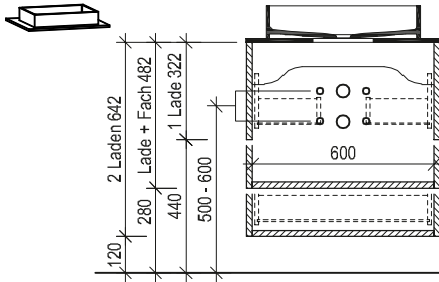

Maßskizze 5

Maßskizze 6

Maßskizze 7

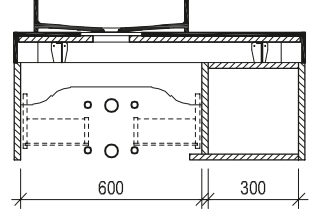
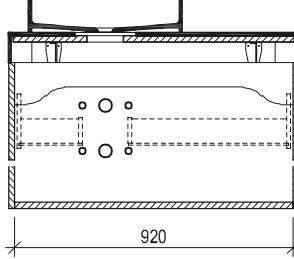
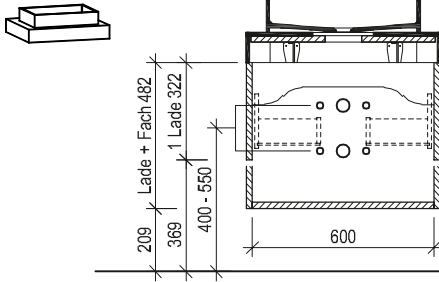

Acrylstein

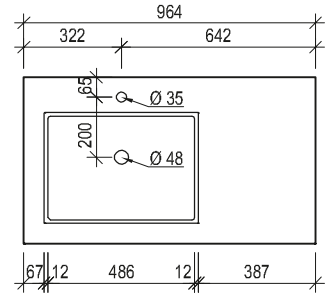
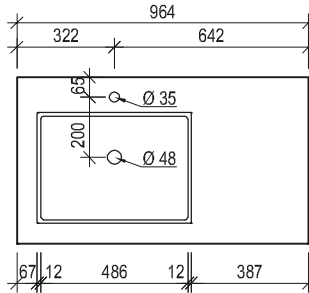
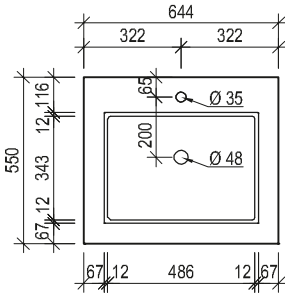

Waschtisch mit Unterbaubecken 64, 96

Maßskizze 9

Maßskizze 10

Maßskizze 11

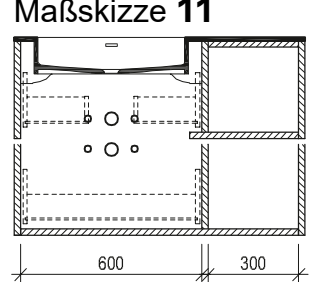
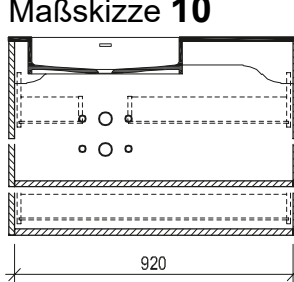
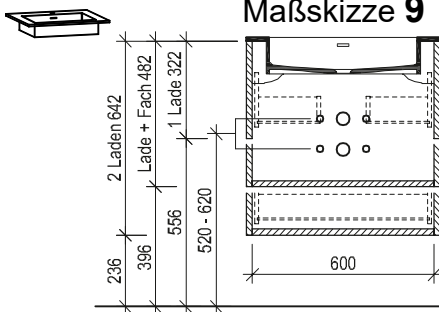

Acrylstein

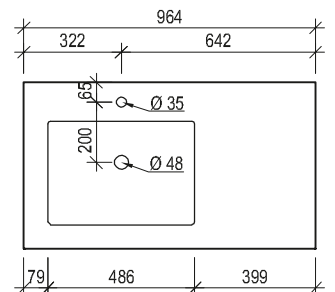
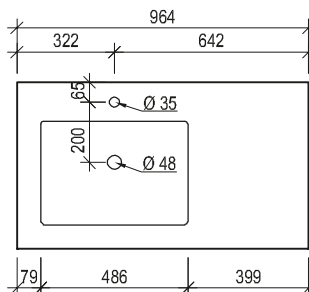
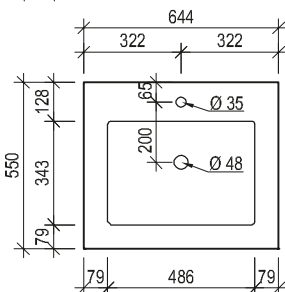

Glas

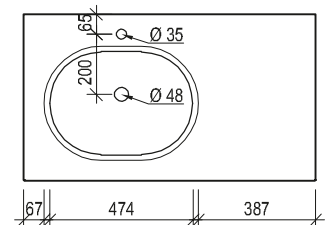
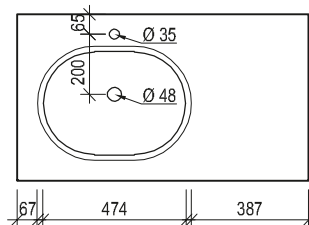
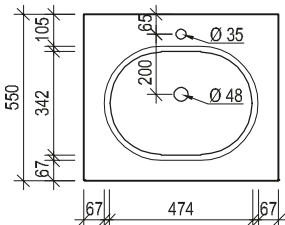

Maßskizze 4

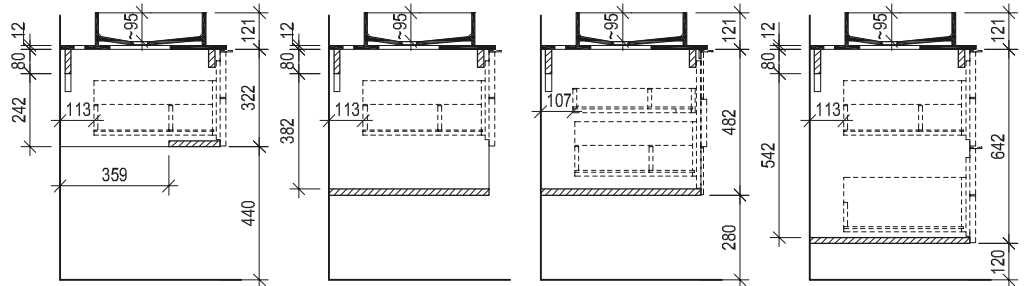
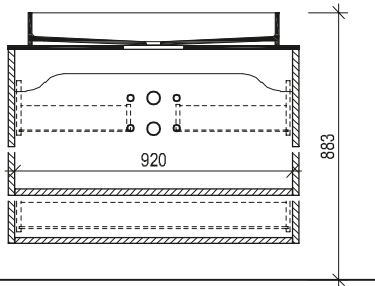

Maßskizze 8

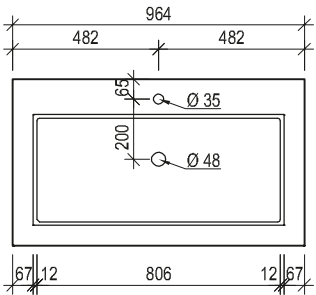
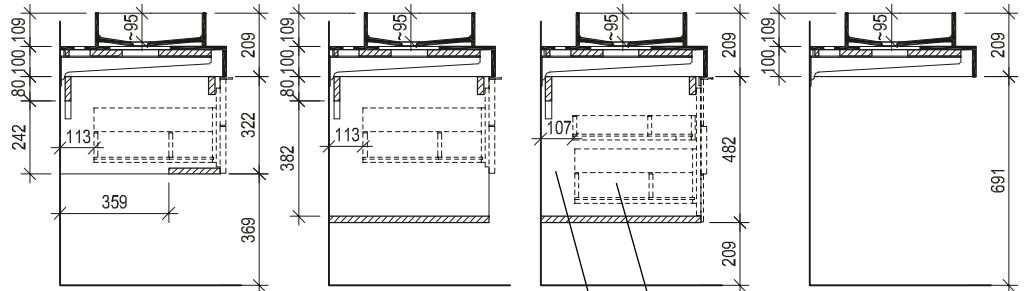
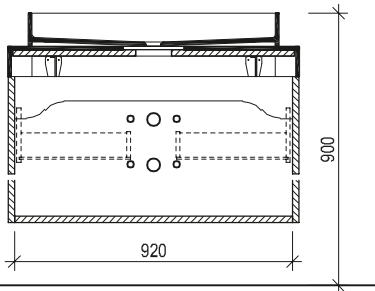

Ladenausnehmung für Installationen 120/247 mm  
Raum für Installationen (Raumspsiphon verwenden wenn Anschlüsse nicht in Achse)

Maßskizze 12

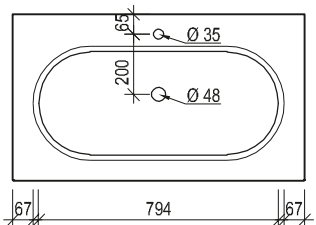
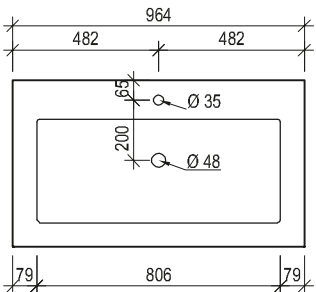
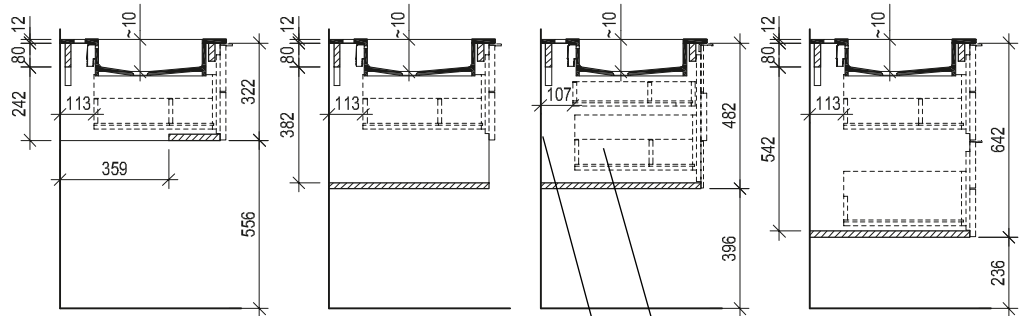
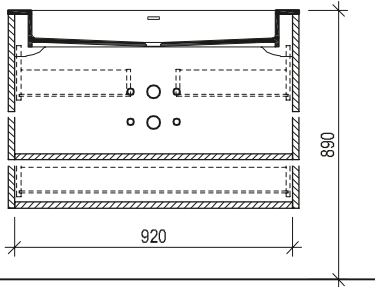

Ladenausnehmung für Installationen 120/247 mm  
Raum für Installationen (Raumspsiphon verwenden wenn Anschlüsse nicht in Achse)



Bei Becken mit Überlaufschlitz wird passende Überlaufgarnitur mitgeliefert

Waschtisch mit Aufsatzbecken 128

Maßskizze 13

Maßskizze 14

Maßskizze 15

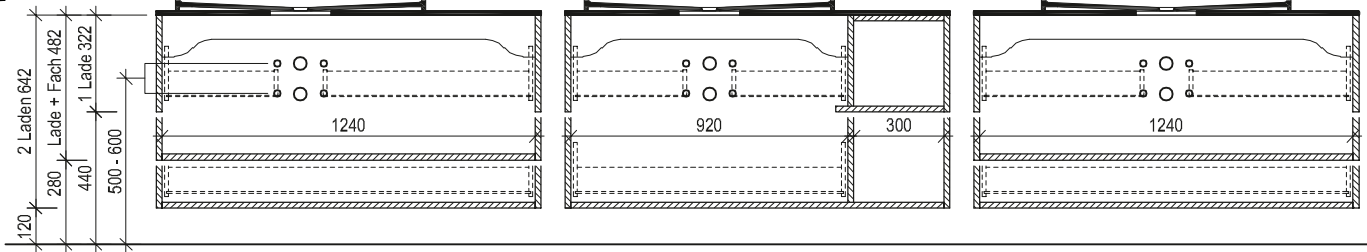

Maßskizze 17

Maßskizze 18

Maßskizze 19

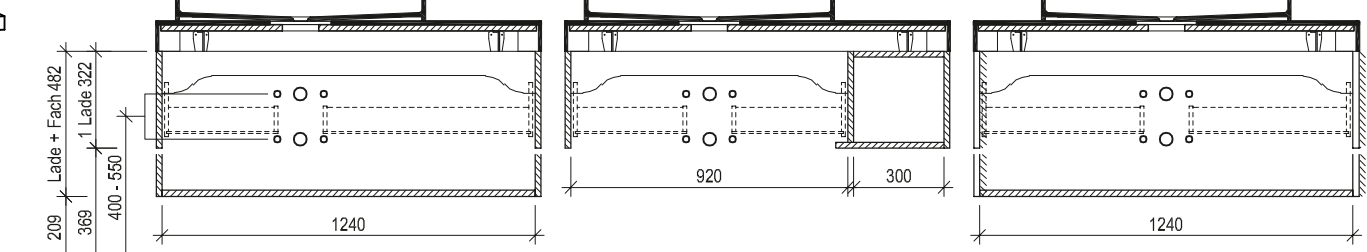

Acrylstein

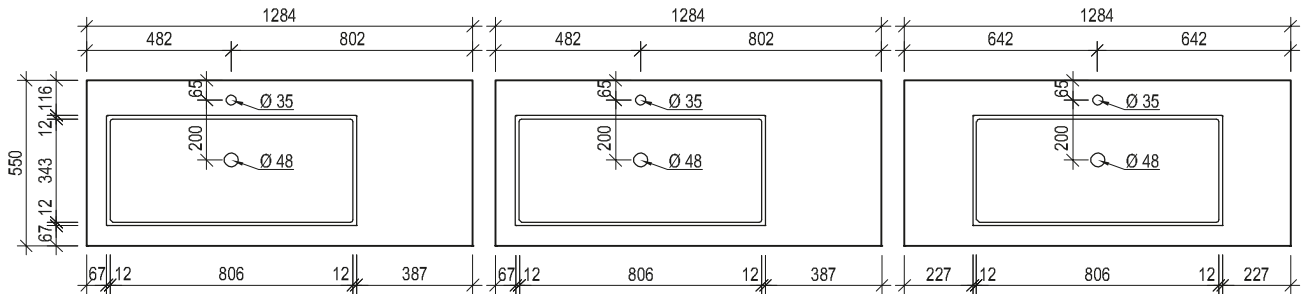

Waschtisch mit Unterbaubecken 128

Maßskizze 21

Maßskizze 22

Maßskizze 23

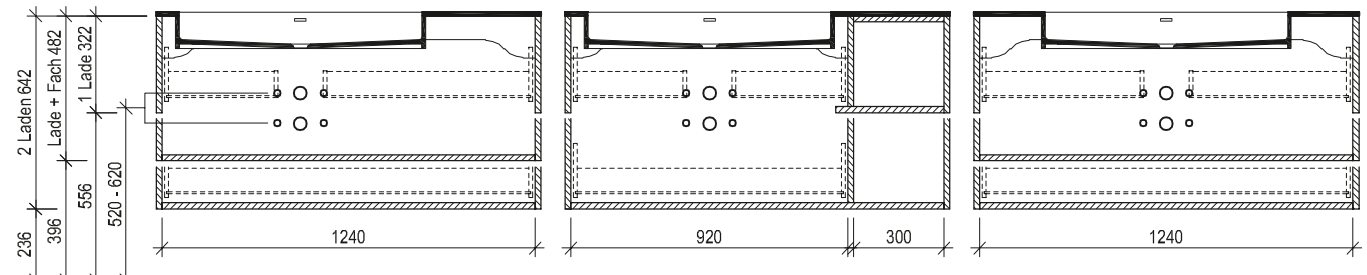

Acrylstein

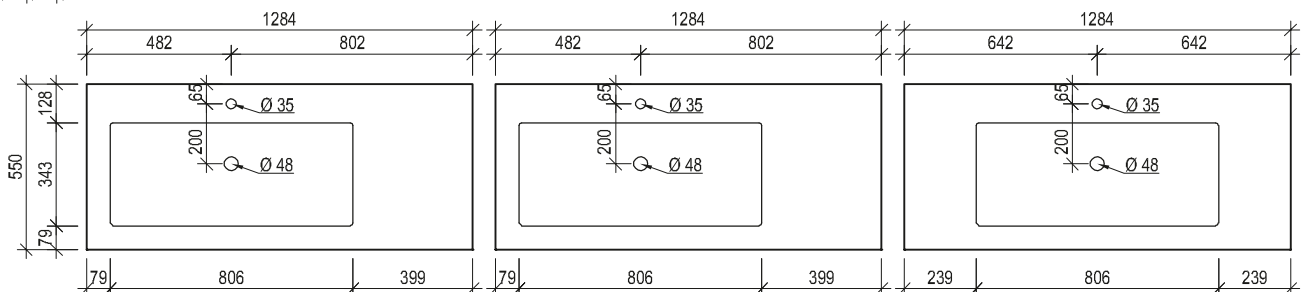

Glas

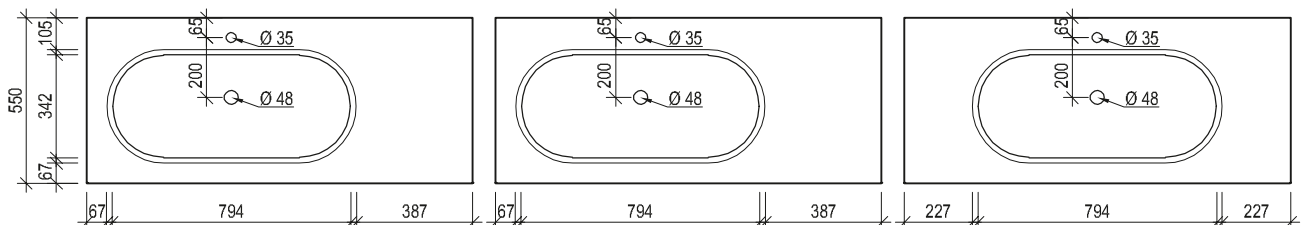

Maßskizze 16

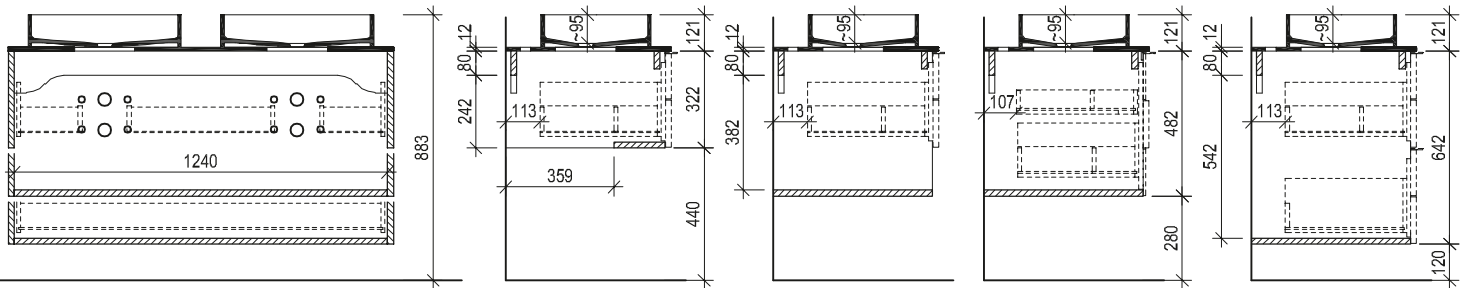

Maßskizze 20

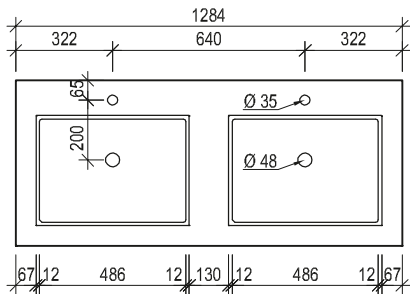
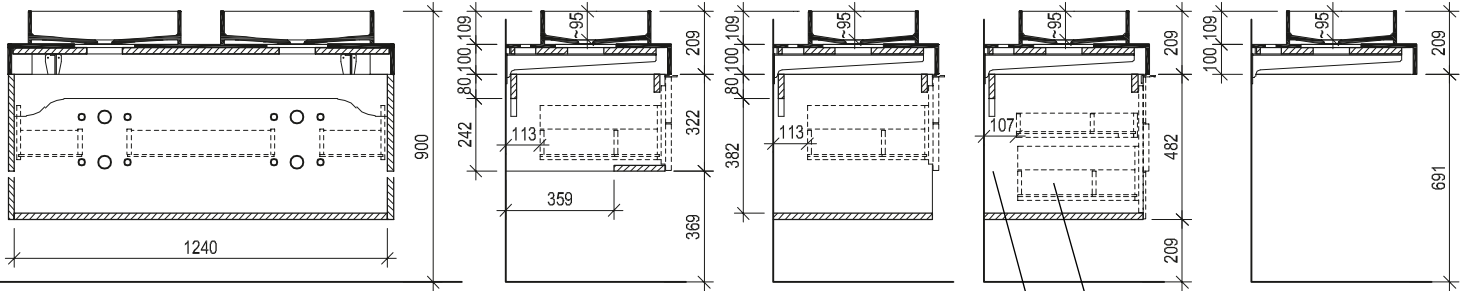

Ladenausnehmung für Installationen 150/247 mm  
Raum für Installationen (Raumsparsiphon verwenden wenn Anschlüsse nicht in Achse)

Maßskizze 24

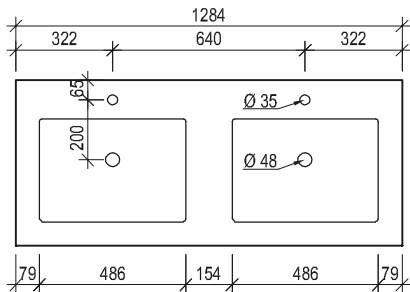
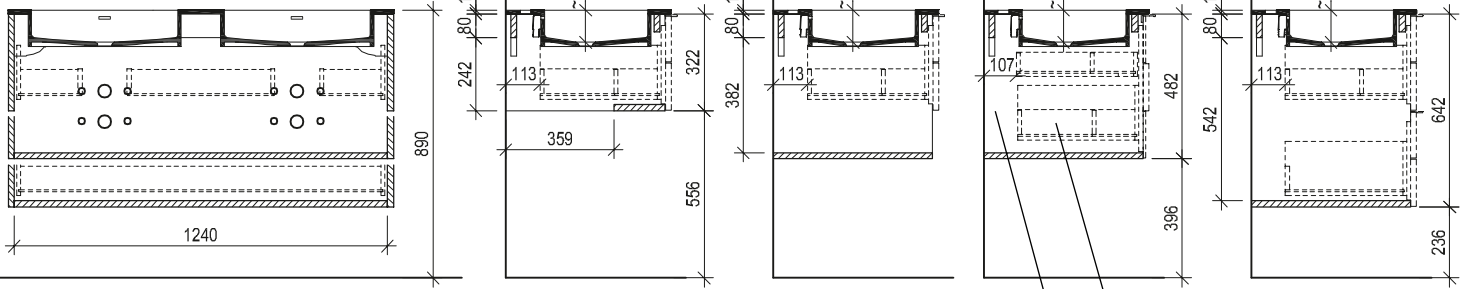

Ladenausnehmung für Installationen 150/247 mm  
Raum für Installationen (Raumsparsiphon verwenden wenn Anschlüsse nicht in Achse)

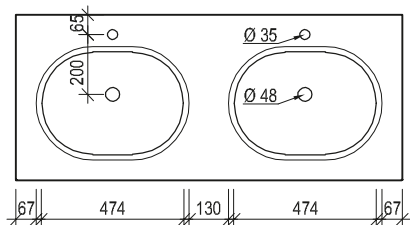

Waschtisch mit Aufsatzbecken 160

Maßskizze 25

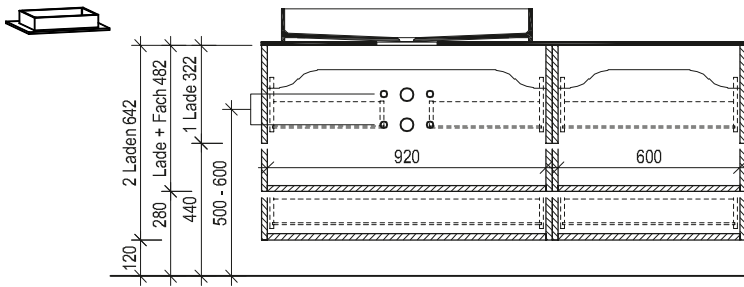

Maßskizze 26

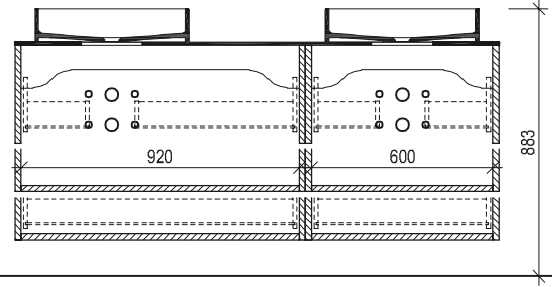

Maßskizze 27

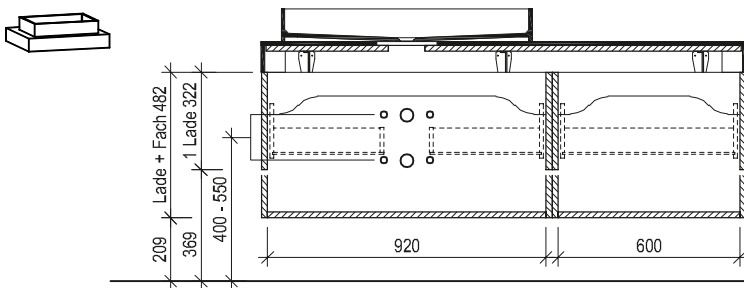

Maßskizze 28

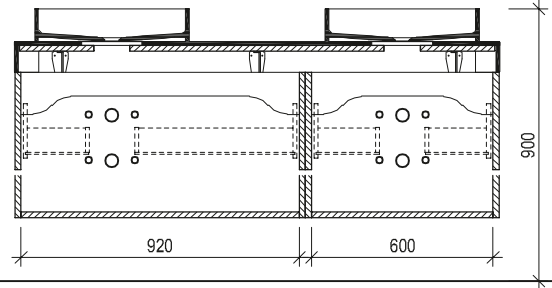

Acrylstein

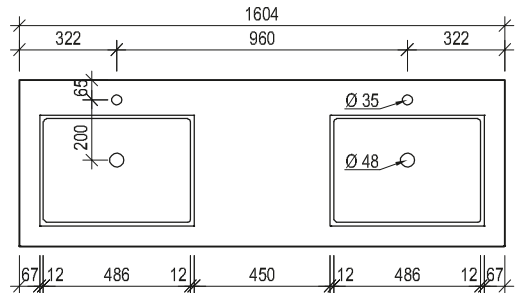
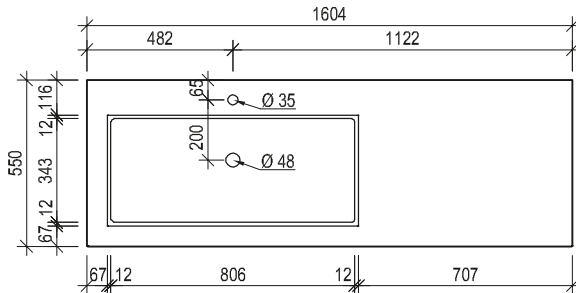

Waschtisch mit Unterbaubecken 160

Maßskizze 29

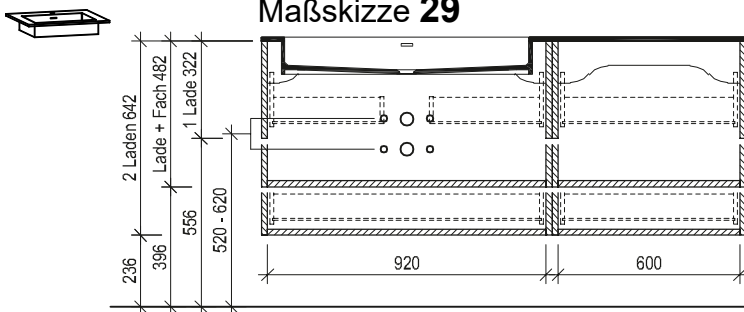

Maßskizze 30

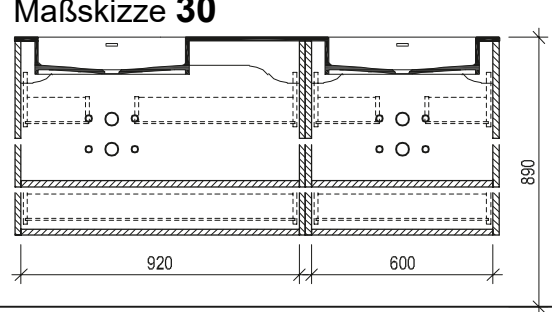

Acrylstein

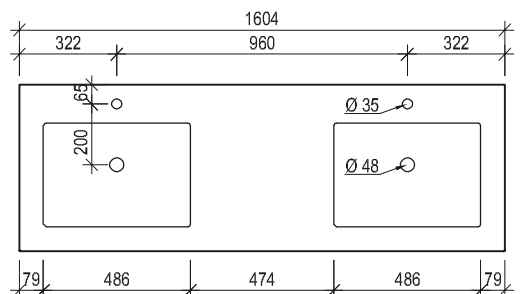
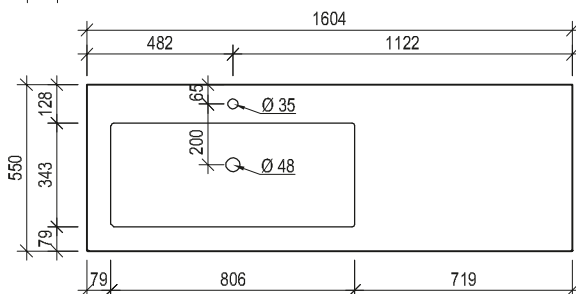

Glas

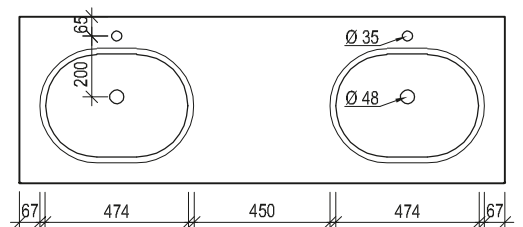
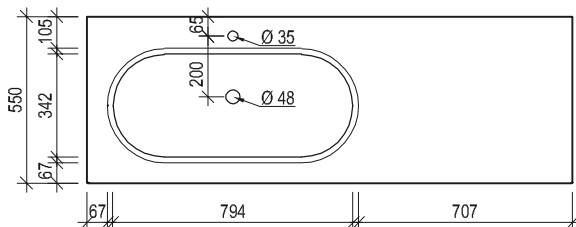

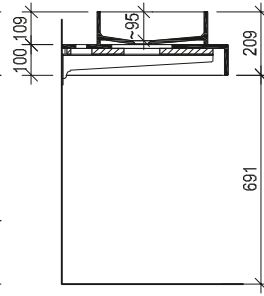
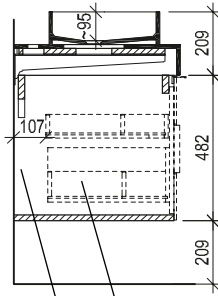
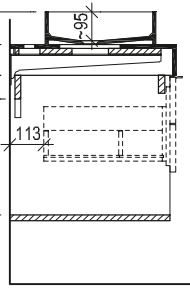
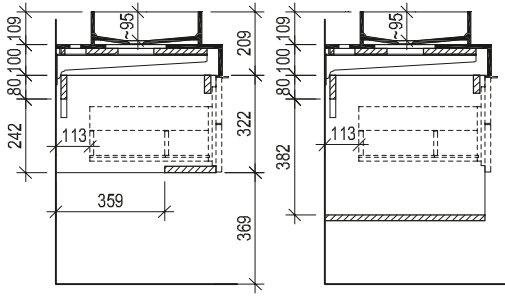
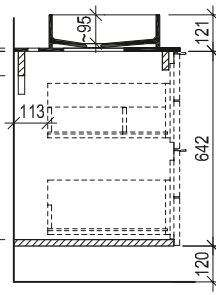
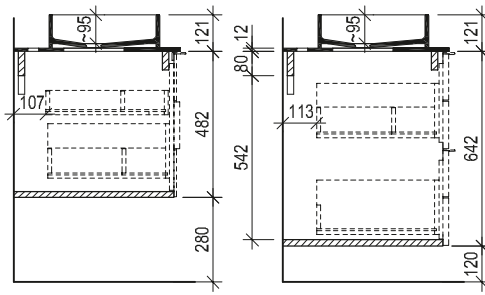
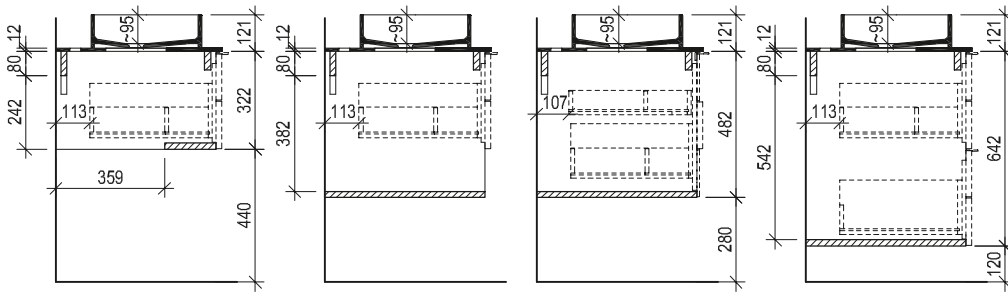

Ladenausnehmung für Installationen 150/247 mm  
Raum für Installationen (Raumsparsiphon verwenden wenn Anschlüsse nicht in Achse)

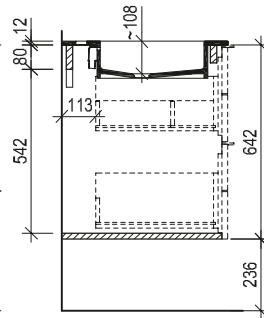
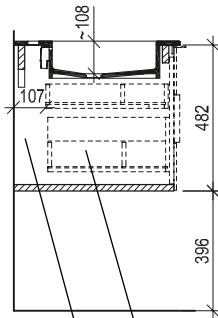
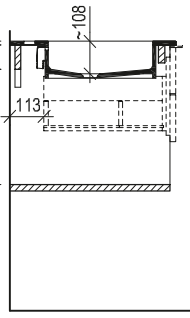
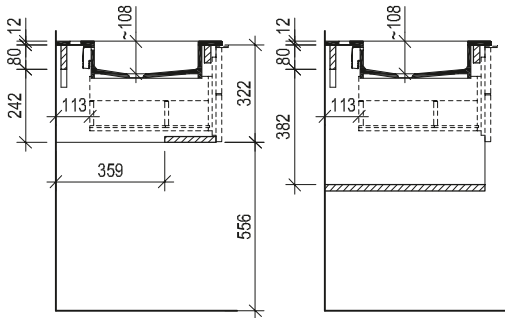

Ladenausnehmung für Installationen 150/247 mm  
Raum für Installationen (Raumsparsiphon verwenden wenn Anschlüsse nicht in Achse)



Waschtisch mit Aufsatzbecken 192

Maßskizze 31

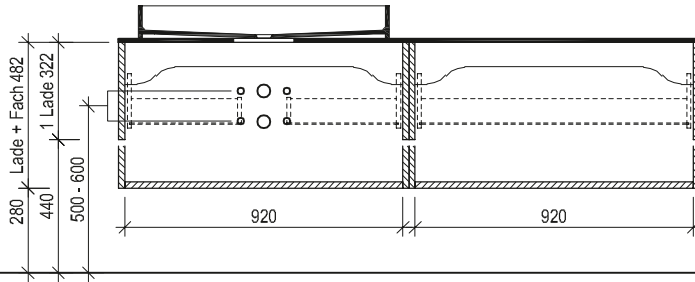

Maßskizze 32

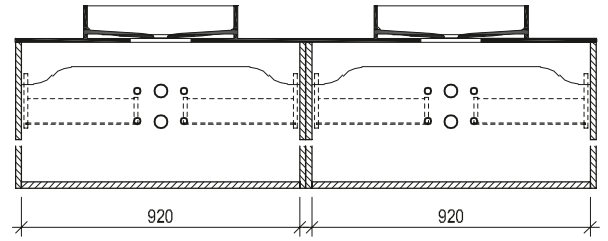

Maßskizze 34

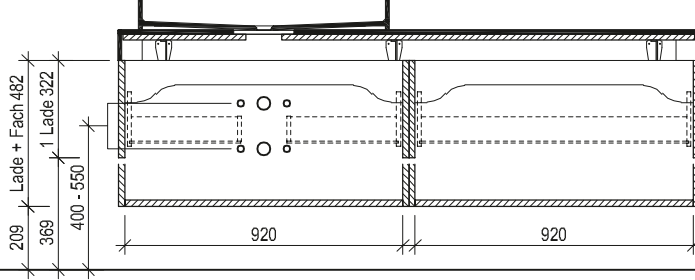

Maßskizze 35

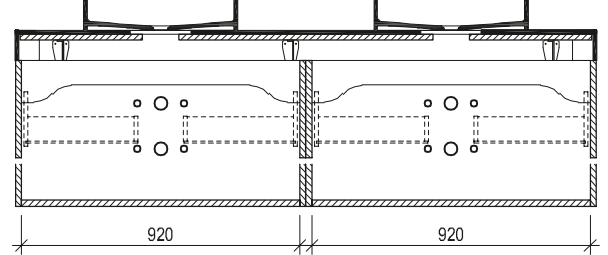

Acrylstein

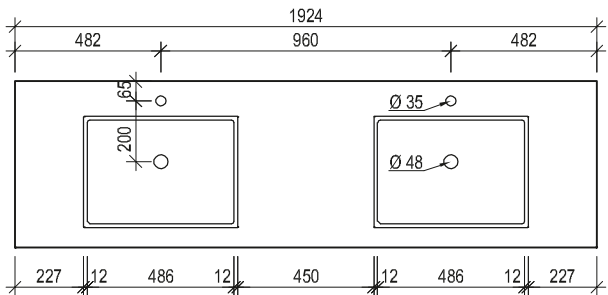
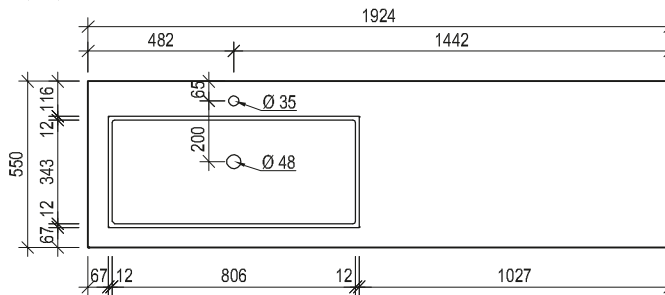

Waschtisch mit Unterbaubecken 192



Maßskizze 37

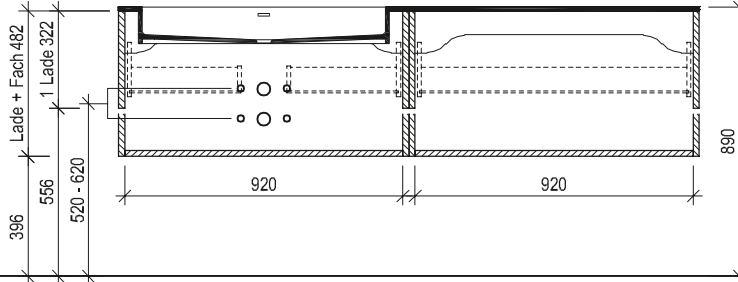

Acrylstein

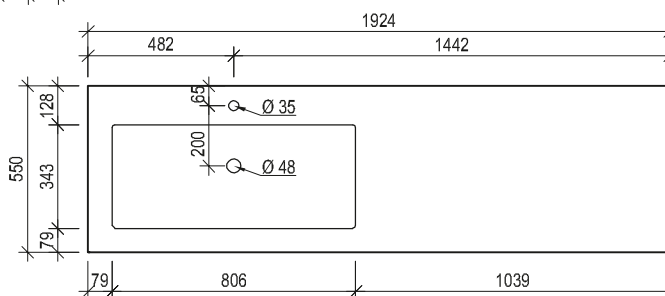

Glas

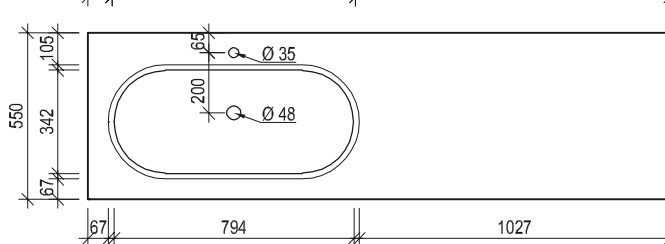



Maßskizze 33

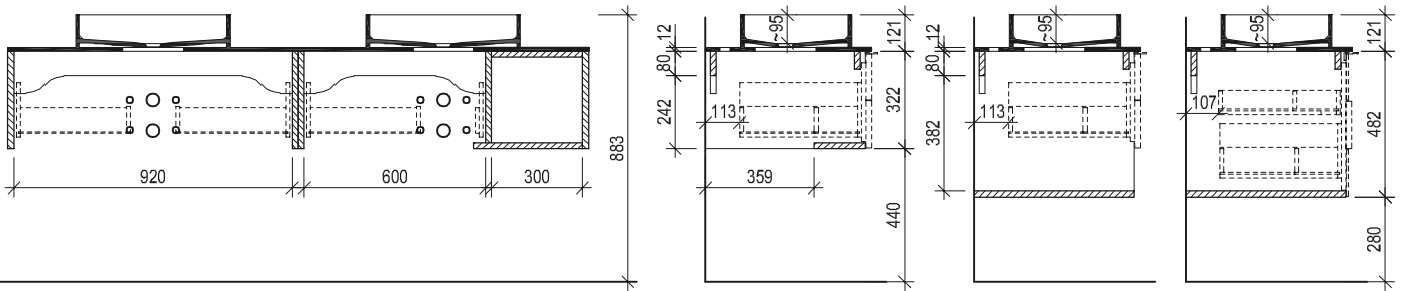

Maßskizze 36

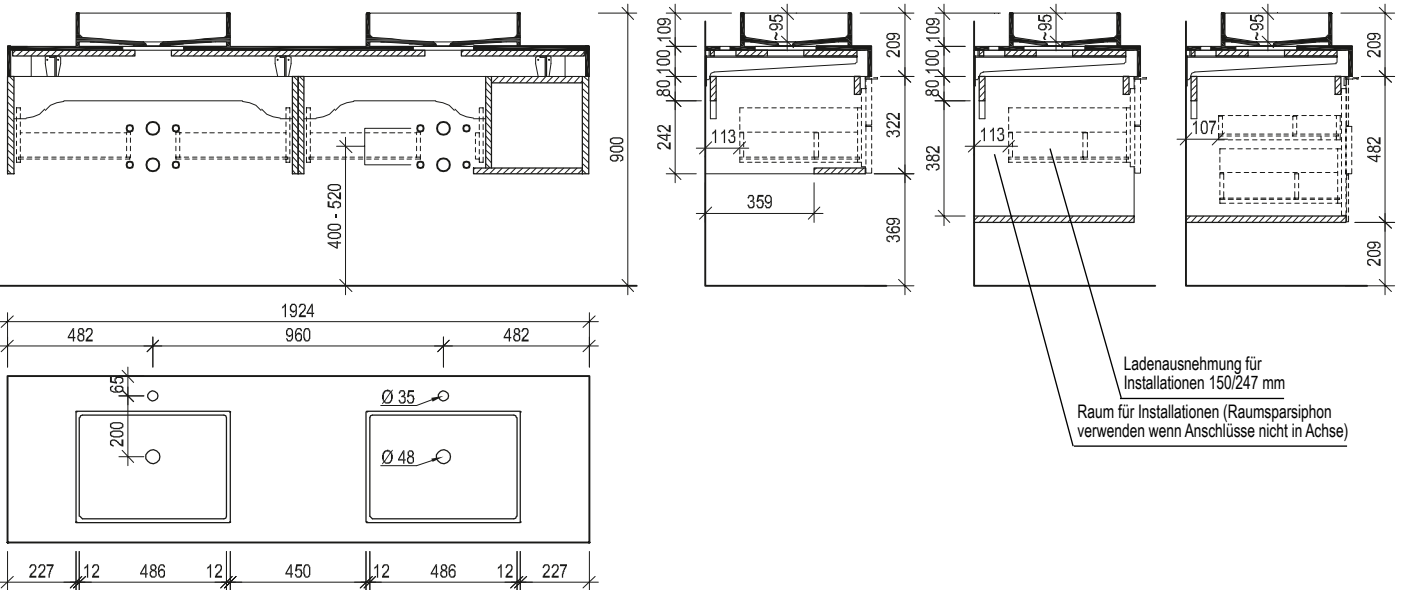

Ladenausnehmung für Installationen 150/247 mm  
Raum für Installationen (Raumsparsiphon verwenden wenn Anschlüsse nicht in Achse)

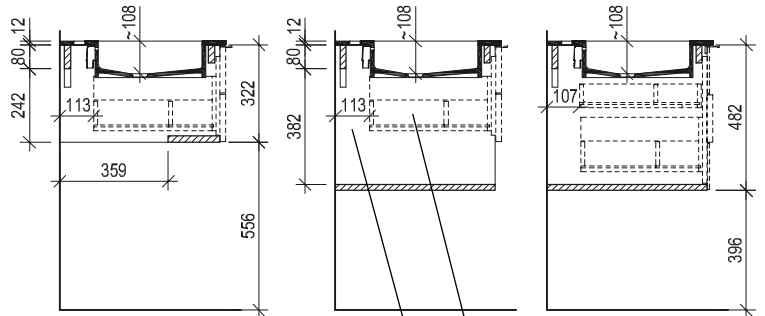

Ladenausnehmung für Installationen 150/247 mm  
Raum für Installationen (Raumsparsiphon verwenden wenn Anschlüsse nicht in Achse)



Waschtisch small mit Steinbecken



Maßskizze 51

Maßskizze 52

Maßskizze 53

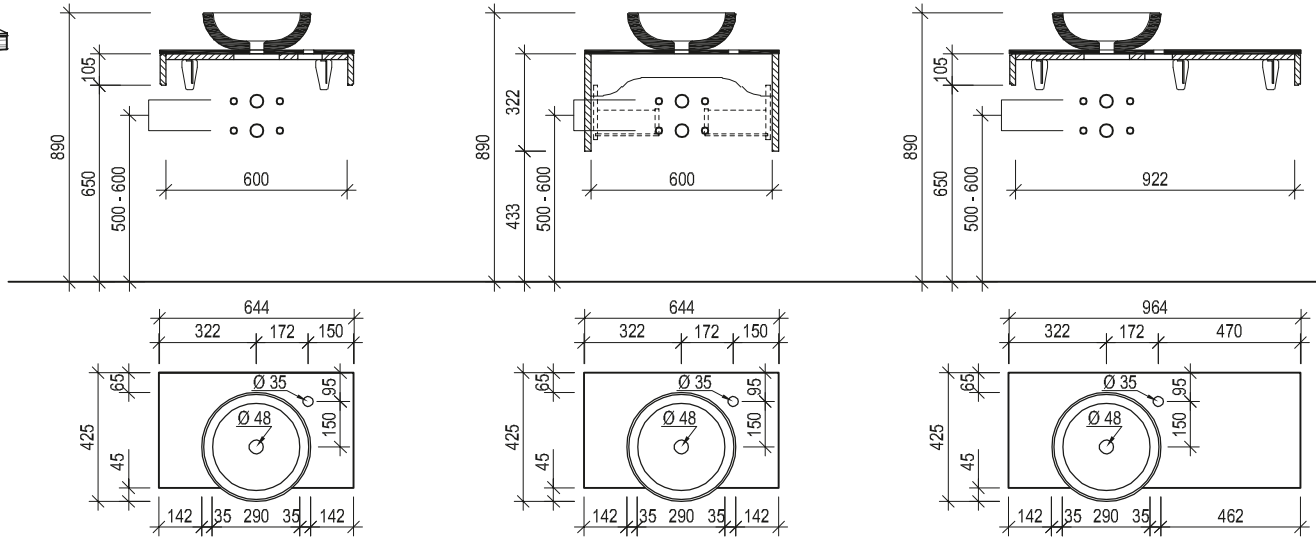

Stein

Waschtisch small mit Aufsatzbecken



Maßskizze 54

Maßskizze 55

Maßskizze 56

Maßskizze 57

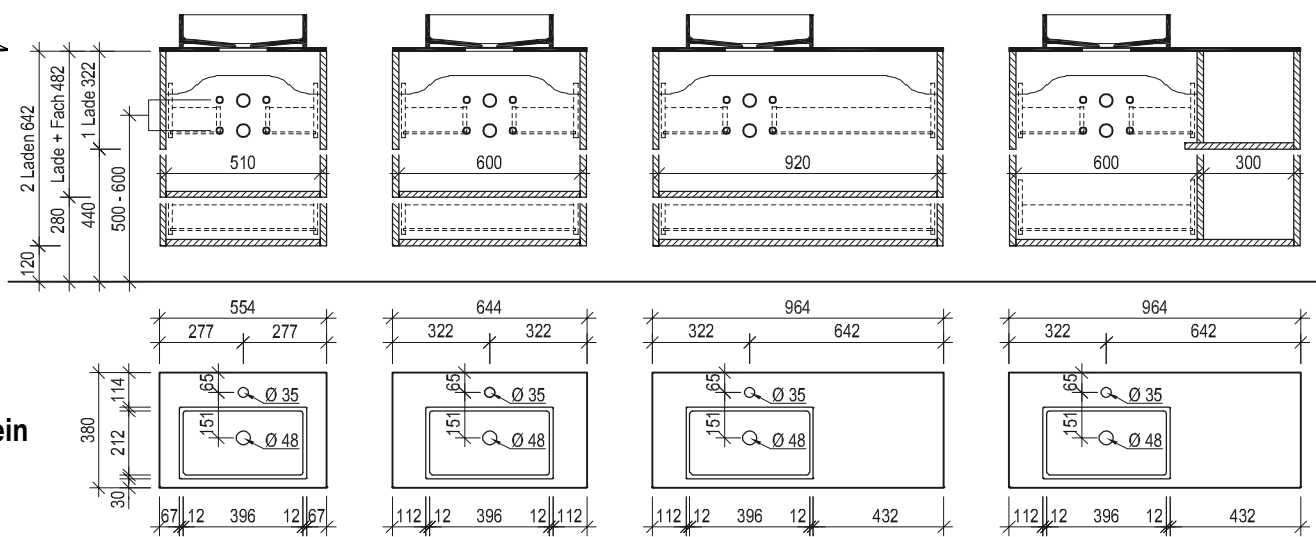

Acrylstein

Waschtisch small mit Unterbaubecken



Maßskizze 59

Maßskizze 60

Maßskizze 61

Maßskizze 62

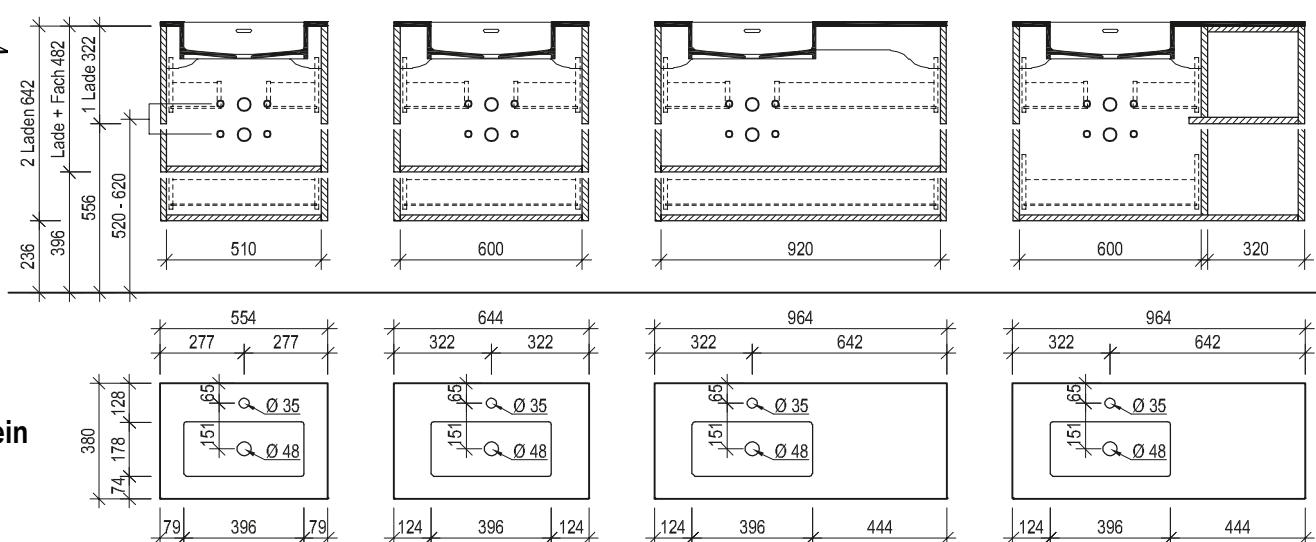

Acrylstein

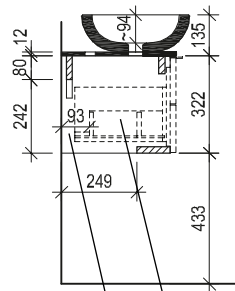
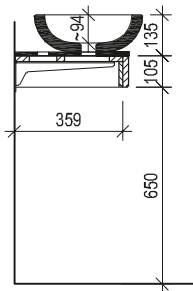

Ladenausnehmung für Installationen 150/157 mm  
Raum für Installationen (Raumsparsiphon verwenden wenn Anschlüsse nicht in Achse)

## Maßskizze 58

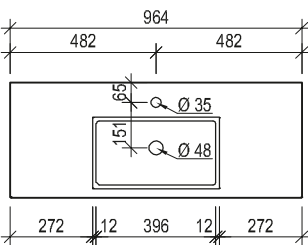
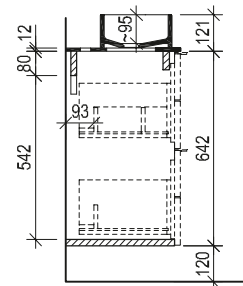
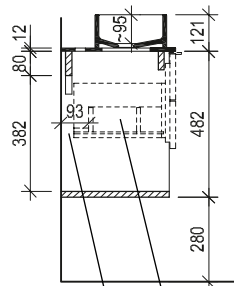
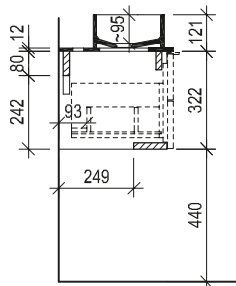
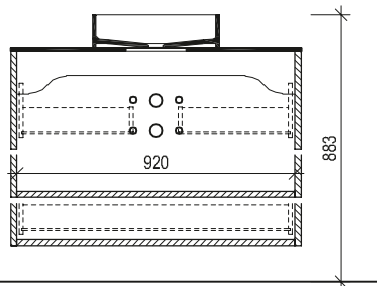

Ladenausnehmung für Installationen 150/157 mm  
Raum für Installationen (Raumsparsiphon verwenden wenn Anschlüsse nicht in Achse)

## Maßskizze 63

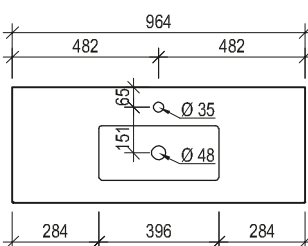
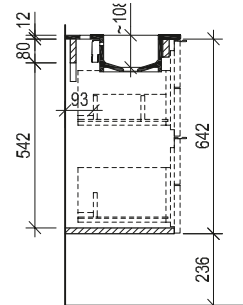
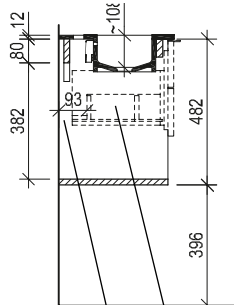
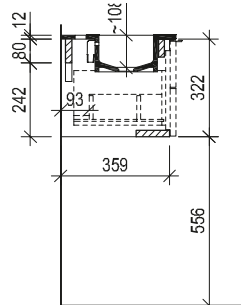
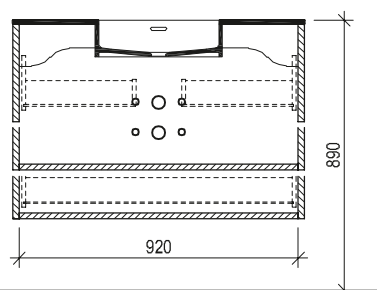

Ladenausnehmung für Installationen 150/157 mm  
Raum für Installationen (Raumsparsiphon verwenden wenn Anschlüsse nicht in Achse)

Bei Becken mit Überlaufschlitz wird passende Überlaufgarnitur mitgeliefert



Flächenspiegel und Spiegelschränke - Montagehöhe Oberkante 193 cm

**Maßskizze 71**

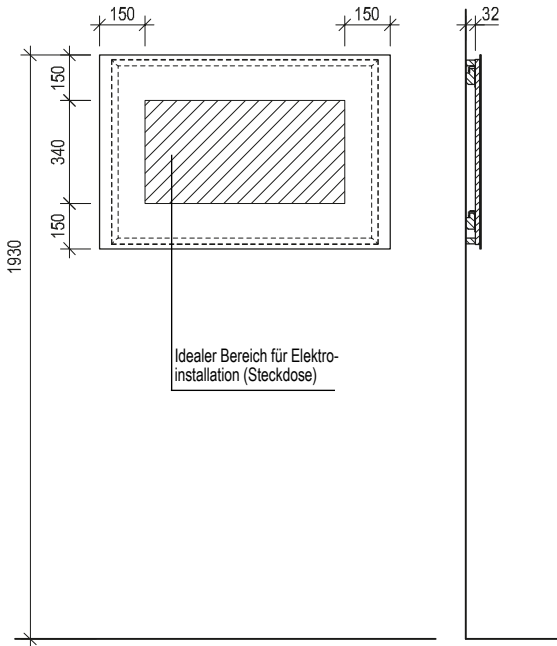

**Maßskizze 72**

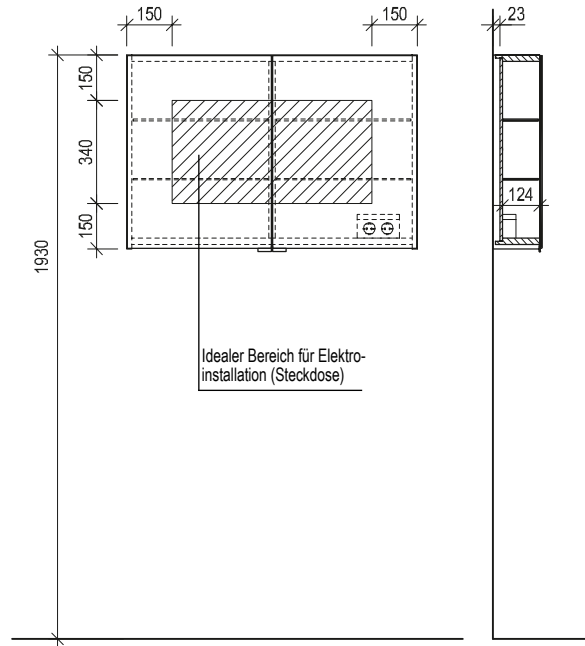

Spiegel mit Klappfach - Montagehöhe Oberkante 200 cm

**Maßskizze 73**

